

2021 / Junio

# CATÁLOGO

de productos para el **PROFESIONAL**







Ahora tienes un catálogo con productos más duraderos y eficientes, con soluciones "Act For Green", otra forma de producir, distribuir y trabajar pensando hoy en el futuro del planeta y de las personas.

Act for Green® (Actuar para ser ecológicamente más eficientes) es una iniciativa voluntaria de Somfy que surge como una nueva concepción de productos y soluciones para un futuro más sostenible.

Nuestro objetivo es reducir el impacto medioambiental de los productos a lo largo de todo su ciclo de vida, desde la extracción de la materia prima hasta el final de su vida útil. Act for Green® es una garantía de que los productos de calidad respetan los requisitos de diseño ecológico.

Somfy España, S.A.



# Somfy con el planeta

La empresa se moviliza en torno a una estrategia global de responsabilidad ecológica.

**WE ACT**  
FOR GREEN 



Esa estrategia se articula en torno a tres pilares:



## Edificios verdes

Promovemos los edificios con el mejor rendimiento. Nuestro objetivo es mejorar el entorno en el que viven las personas respondiendo a sus expectativas en términos de confort, seguridad y ahorro energético.



## Productos verdes

Promovemos los productos con un diseño ecológico. En 2019, nos propusimos vender el 50 % de nuestros productos a través de nuestra iniciativa de diseño ecológico «Act for green» y después el 80 % en 2020.



## Equipos verdes

Promovemos las prácticas más responsables. ¡Creamos una comunidad de embajadores verdes y aplicamos prácticas de responsabilidad ecológica en todos los centros del grupo Somfy!

Al elegir un producto ACT FOR GREEN tiene la garantía de un producto de calidad desarrollado respetando exigencias de diseño ecológico.



### CONSUMO ELÉCTRICO

Reducir el consumo de energía del producto



### MATERIAS PRIMAS

Seleccionar materiales que respeten las exigencias de salud y medio ambiente



### DURABILIDAD

Optimizar la vida útil de los productos



### EMBALAJES

Privilegiar el uso de materiales reciclados en los embalajes y manuales



### COMPONENTES ELÉCTRICOS

Seleccionar los componentes con un menor impacto en el medio ambiente



### Declaración medioambiental

Cada producto etiquetado contiene una declaración medioambiental con el cálculo de la huella de CO2 verificado por Bureau Veritas y disponible en línea en la web PEPecopassport®.

# ÍNDICE

	Soluciones Conectadas <span style="float: right;">p 21</span> Box domóticas - Objetos Conectados - Accesorios
	Mandos y automatismos <span style="float: right;">p 45</span> io - RTS - WT
	Gama animeo® <span style="float: right;">p 87</span>
	Seguridad <span style="float: right;">p 95</span> Cámaras de vigilancia - Sistemas de Alarma
	Accesos <span style="float: right;">p 115</span> Cancelas - Puertas de garaje - Videoporteros
	Persianas <span style="float: right;">p 171</span> Persianas - Accesorios
	Contraventanas <span style="float: right;">p 217</span>
	Toldos <span style="float: right;">p 223</span> Pérgolas - Toldos - Accesorios
	Estores exteriores e interiores <span style="float: right;">p 275</span> Estores y venecianas exteriores e interiores - Cortina tradicional
	Condiciones generales de venta <span style="float: right;">p 331</span> Listado de referencias - Pedidos - Devoluciones

# Somfy en cifras

En 1969, nació el primer estor eléctrico... Desde entonces, Somfy acompaña y facilita el día a día a millones de usuarios en todo el mundo para mejorar la calidad de vida y el bienestar de todos. Con más de 150 millones de sistemas instalados en el mundo, Somfy es líder mundial en motores y automatismos domésticos. 50 años de inspiración e innovación con el desarrollo de soluciones fiables y responsables.

## La apertura se acelera con el programa «SO OPEN WITH SOMFY»

Protagonistas destacados en calefacción, iluminación, música, asistentes por voz... Somfy amplía su programa de asociaciones para enriquecer la experiencia del hogar conectado.

PRESENTE  
EN **58** PAÍSES



TaHoma

**597.800**

HOGARES CONECTADOS





UN VOLUMEN DE NEGOCIO DE

**1.200** mill. EUR

EN 2019



**8**

FÁBRICAS DE MONTAJE  
EN EL MUNDO



I + D **44**

PATENTES REGISTRADAS  
EN 2019



**5,17** millones

DE PRODUCTOS CONECTADOS  
A NUESTROS SERVIDORES



**Más de un**

**millón**

DE MOTORES S&SO RS100  
VENDIDOS DESDE 2015



Más de

**35**  
años

Somfy España



SONOS



Música

Izumo ON-OFF receiver io

Enchufe ON-OFF io

Termostato Conectado

TaHoma®

Somfy Protect

CONNEXOON

## ENRIQUECER

Ahorro energético, confort y seguridad

## CONECTAR

Soluciones Smart Home

## MOTORIZAR

Persianas, toldos, accesos y cortinas



### MOTORIZAR

Persianas enrollables, cancelas, puertas de garaje... Con Somfy, da vida cada día a una gama de equipos cada vez más amplia.

Hoy se presentan nuevas oportunidades. El desarrollo de las tecnologías conectadas en el hogar se ha convertido en una realidad tangible.

Solo hay que dar un pequeño paso para cambiar la motorización por los productos conectados.



### CONECTAR

La revolución del hogar está en marcha con el desarrollo de los productos conectados, el control por voz y la geolocalización.

Todos tenemos una función que cumplir en esta revolución. Conectar motorizaciones a soluciones inteligentes no solo proporciona productos y servicios, sino también una solución global para su hogar que responde a profundos cambios sociales.



IFTTT

amazon alexa

Works with  
Apple HomeKit

works with the  
Google Assistant



Home Keeper



Cerradura Conectada

¡Bienvenido al **Hogar Conectado Somfy**, un nuevo mundo de oportunidades y desafíos para afrontarlos juntos!



## ENRIQUECER

Al añadir objetos conectados, sensores y servicios, se va más allá en seguridad, comodidad, control de accesos y ahorro energético.

Ofrece a tus clientes un ecosistema completo y ampliable, abierto a las principales marcas del hogar y múltiples protocolos.



# Somfy aplicaciones conectadas

Nuestra propuesta para que puedas ofrecer un **Hogar Conectado**. Por que en nuestro mundo los hábitos están cambiando y el usuario precisa productos y servicios relacionados entre sí.

**TaHoma®**

Todos los equipamientos del hogar (persianas, toldos, cortinas, puertas, luces, termostato, alarma, cámaras, sensores, cerraduras...) en un sólo dispositivo intuitivo y fácil de usar.

**somfy**

## Hogar Conectado

- Respuesta a un deseo evolutivo.
- 1 aplicación para conectar todo el hogar.
- Consumidores que desean invertir gradualmente o a largo plazo.

**Termostato conectado**

Solución sencilla para un confort a medida. La aplicación Smartphone es muy intuitiva, y permite ajustar la temperatura y configurar el termostato fácilmente.

**somfy**



**Somfy Keys**

Fácil gestión del acceso al hogar para las personas predefinidas: familia, amigos, inquilinos... en unos pocos clics gracias a la aplicación web o móvil.

**somfy**



**CONNEXOON**

3 aplicaciones que permiten conectar uno o más dispositivos en el mismo entorno del hogar:  
Ventanas - Terrazas - Accesos

### Equipos Conectados

- Respuesta a una necesidad específica.
- Consumidores que desean disfrutar de la conexión a precio asequible para un entorno específico.

**Somfy Protect**

Una extensa gama de productos de seguridad para vigilar y proteger cualquier tipo de hogar.

**HomeKEEPER**

Sistema de alarma Somfy de fiabilidad garantizada que se adapta a todos los hábitats y estilos de vida ofreciendo servicios a medida.

### Objetos Conectados

- Respuesta a una necesidad específica.
- 1 aplicación dedicada a un producto concreto.

# Una estrategia de apertura

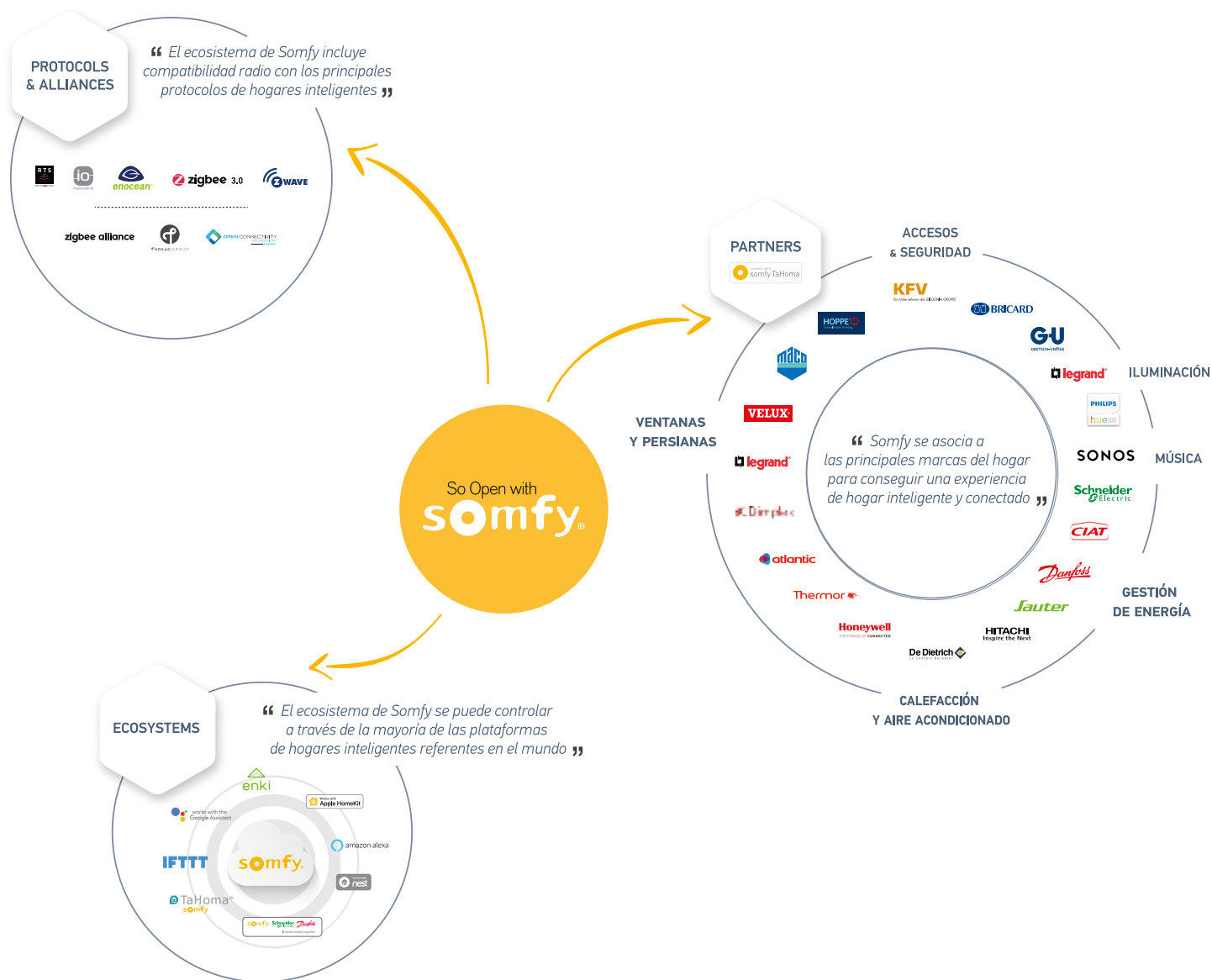

Nuestras etiquetas para expresar que un producto (motor, control, alarma, cámara, termostato, módulo de iluminación, cerradura ... según las áreas geográficas) están «listos para conectarse» con Somfy.



# Nuestro compromiso con la calidad

En Somfy, una de las prioridades clave de nuestra estrategia es la satisfacción de nuestros clientes. En el corazón de esta estrategia, el concepto de la calidad de nuestros productos y servicios significa que podemos mejorar continuamente la experiencia que ofrecemos. Y este es el motivo por el cual vamos a ampliar a 5 años de garantía a la mayor parte de productos con 2 y 3 años de garantía.

## A partir del 1 de enero de 2021: Nuevas condiciones de garantía\*\*\*



### La garantía ESTÁNDAR a 5 años

Garantía estándar de 5 años para las soluciones de la marca Somfy (motores, automatismos, puntos de mando, accesorios y soluciones conectadas) para persianas enrollables y contraventanas abatibles\*\*, estores exteriores e interiores\*\*, pérgolas, cortina tradicional, seguridad (sistemas de alarma y cámaras), puertas de garaje y sistemas motorizados Invisio integrados para cancelas.

\*\* sin baterías



### Garantía AMPLIADA a 7 años

- Productos Somfy para persianas enrollables de las gamas S&SO RS 100.
- Solución solar Oximo WireFree RTS para persianas enrollables (motor, panel y batería instalados exclusivamente juntos)

#### LIMITACIÓN ESPECÍFICA



- Todos los motores, cajas (sistemas) de control y kits para cancelas\*.
- Las baterías para motores de contraventanas abatibles.

\*sin motorización integrada Invisio para cancelas

\*\*\* fecha de fabricación no retroactiva

Estas garantías se acuerdan como parte de nuestros términos y condiciones generales de garantía.

No afectan a los accesorios y productos de otras marcas.

Accede a estas condiciones en <https://www.somfy-profesional.es/asistencia>

¿Tus clientes quieren más? ¿Necesitan más ayuda?

La instalación, integración, mantenimiento y postventa ganan en sencillez, agilidad y eficacia con los servicios conectados de Somfy como la herramienta Set&Go io y la Activación de TaHoma y Connexoon.

## Set&Go io

Set&Go io, su herramienta de programación fácil y rápida

- Intuitiva, con un acompañamiento paso a paso, sin necesidad de prospecto
- Una programación 100 % correcta, sin riesgo de errores
- Inalámbrica, nada que conectar al motor



## Activación

Mantente conectado a tus clientes.

Podrás gestionar y dar servicio a tus clientes con la activación a distancia de las box domóticas TaHoma y Connexoon de Somfy .



24/7  
24 horas día  
7 días semana

# Web PROFESIONAL

Dispones de forma permanente de todas las herramientas y servicios en línea para acompañarte en tu día a día. Entra en [somfy-profesional.es](http://somfy-profesional.es)



## Compras

- **e-shop**, la TIENDA ONLINE abierta 24 horas del día
- Operaciones comerciales
- Entregas/Servicio posventa

## Comunicación

- Multimedia: vídeos, logotipos, fotos de producto y de escenas
- Herramientas para comunicar: folletos, imágenes, vídeos, etc...

# Tienda PROFESIONAL

La plataforma de compra en línea dedicada a los profesionales

- Envía tus pedidos las 24 horas del día y los 7 días de la semana.
- Guarda tus pedidos recurrentes como favoritos.
- Visualiza el estado de tus pedidos en curso.
- Accede a un catálogo específico y consulta la documentación de los productos.
- Opción de entrega **urgente el mismo día** (10€ recargo): si haces tu pedido antes de las 14 horas
- Crea un pedido descargando un archivo .csv de Excel

00  
¡Utilice la tienda online para consultar sus precios y hacer un seguimiento de sus pedidos!



Descubre nuestra WEB y TIENDA online para el PROFESIONAL

# Somfy con el profesional

## Servicio de Asistencia Técnica



### Asistencia Somfy

#### Varios canales para solventar tus dudas (web, apps, vídeos, teléfono)

- Eficientes y eficaces: expertos en los detalles del producto, concentrados en la solución.
- Cercanos: un equipo próximo y amable.
- Multimedia: Usando los medios necesarios para ayudarte.
- Consulta nuestra lista de reproducción en YouTube con vídeos de instalación y programación

Más información en la web al Profesional  
y en la cuenta YouTube de Somfy:



# Somfy con el profesional

Formarse para  
aumentar la  
eficiencia

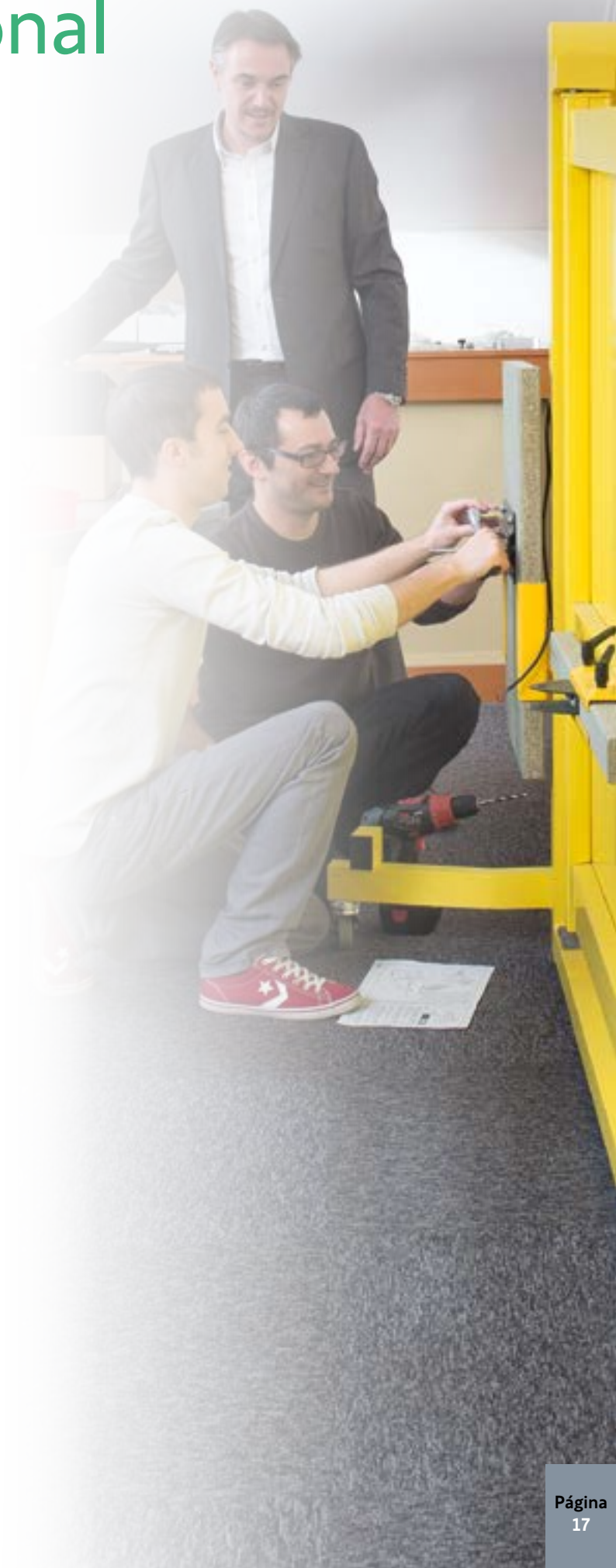

# Somfy EXPERT

## Ser un Somfy EXPERT

Para serlo hay que ser un buen instalador profesional, conocer las tecnologías y los productos Somfy para ofrecer la más adecuada solución al cliente.

Se trata de un instalador especializado que pueda garantizar un alto nivel de servicio y calidad.

## ¿Por qué Somfy EXPERT?

El programa Somfy EXPERT nace de la voluntad de reforzar el punto de venta y su papel como lugar de encuentro entre el usuario y la marca Somfy.

Todos los aspectos del programa han sido diseñados con los objetivos de aumentar el índice de motorización, automatización para la gestión del hogar, y generar mayor negocio en todos los eslabones de la cadena de distribución.

## Nos comprometemos

Tanto las diferentes empresas instaladoras como Somfy asumen una serie de compromisos para asegurar una mayor calidad en el servicio al usuario final.

Los compromisos Somfy, como promotor del programa, se basan en suministrar a las empresas instaladoras Somfy EXPERT los medios necesarios para lograr un óptimo nivel de competencias comerciales, técnicas y de servicio. Acompañar durante todo el camino, desde antes hasta después de la venta.







## PREVENTA

Desde Somfy ponemos a disposición de los instaladores EXPERT un servicio de Comunicación tanto en medios digitales como en Televisión. Así como presencia en nuestra web al usuario donde lo reconducimos a vosotros como instaladores de referencia del producto Somfy.

- Página en [www.somfy.es](http://www.somfy.es) con localizador de tiendas.
- Noticias y comunicaciones mensuales y específicas.
- Videotutoriales exclusivos.



## VENTA

En contacto directo con el profesional desde el nuevo departamento de Trade Marketing ofrecemos tanto herramientas físicas, promociones y formaciones comerciales para que vuestro punto de venta sea lo más eficiente posible.

- Formación comercial.
- Elementos para el punto de venta.
- Concursos.



## POSTVENTA

Todo un equipo de técnicos al servicio de la atención a ti como cliente preferencial. Comprometidos con un servicio urgente tanto en el tratamiento de las garantías como en la formación y asesoramiento de las novedades de producto.

- Teléfono EXPERT de asistencia técnica preferente.
- Formulario EXPERT de postventa prioritaria.
- Formación exclusivas y de nuevos productos.

**Esto es a lo que nos comprometemos si vienes a formar parte del programa Somfy EXPERT, pero tú también debes de comprometerte a realizar un buen servicio al cliente.**

**¡Infórmate!**



# ZOOM

Una oferta dedicada a los profesionales y compuesta por TaHoma® switch, TaHoma® pro y Serv-e-Go®.

Diseñado para facilitar la vida diaria de los profesionales.

PRÓXIMAMENTE!

### Para el profesional:

- Una aplicación TaHoma® Pro dedicada al profesional para: activar, crear una cuenta, emparejar motores ...solo con unos clics desde el móvil.
- Controla tus instalaciones equipadas con TaHoma® directamente desde la aplicación Pro.
- Tu nueva herramienta de ajustes de reglaje. Gracias a TaHoma® switch y TaHoma® Pro puedes configurar finales de carrera, cambiar el sentido de giro y programar motores io-homecontrol®.

### Y el consumidor:

- Un punto de mando que se coloca en cualquier sitio del hogar y que permite centralizar o lanzar dos escenarios.
- Una nueva aplicación TaHoma® 3.0 completamente rediseñada con nuevas características.
- Compatibilidad con más de 300 gamas de productos y siempre con los socios So Open, los asistentes de voz y IFTTT.

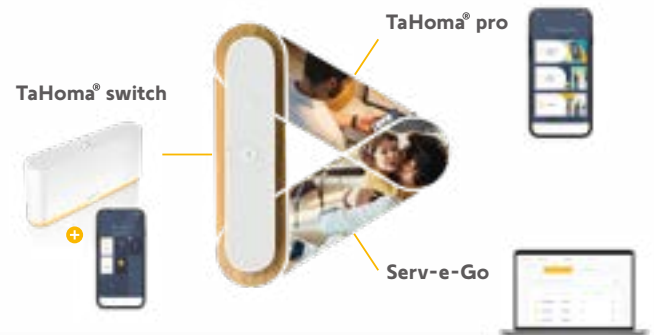



# Gama de Soluciones Conectadas

Ayuda para elegir box domóticas 23

## VIVIENDA CONECTADA

TaHoma® 24

## CALEFACCIÓN

Termostato Conectado 26

Válvula Termostática io 27

Accesorios de calefacción 28

## GESTIÓN ENERGÉTICA 29

## SENSORES DE LUZ SOLAR 31

## ILUMINACIÓN

Gama de micro-receptores IZYMO 32

Iluminación ON/OFF 33

Iluminación modulable 35

## ACCESORIOS PARA HOGAR CONECTADO

Accesorios TaHoma® 36

Accesorios seguridad 37

## CERRADURAS CONECTADAS

Cerradura conectada Somfy 38

Accesorios para Cerradura Conectada 39

## EL EQUIPO CONECTADO

Connexoon® 40

Accesorios compatibles Connexoon® 41

## HERRAMIENTAS PARA LOS PROFESIONALES

Set&Go io, herramienta de ajuste 42

SERV-E-GO, servicio para los profesionales 43



TaHoma® y Connexoon

# ¡2 soluciones sin suscripción para marcar la diferencia con sus clientes!

Para Somfy, la historia comenzó en 2010 con el lanzamiento de TaHoma: la box domótica que permite controlar todos los equipos conectados del hogar: aberturas, iluminación, seguridad, calefacción...

Yendo un paso más allá, Somfy inventó Connexoon: una oferta específica, fácil de vivir, que permite conectar los equipos en un mismo entorno: las ventanas, la terraza o los accesos.

Esta gama le permite responder de manera eficaz a todas sus obras y poner en valor su actividad en el día a día, aportando un verdadero extra de bienestar a sus clientes. Con las box domóticas Somfy, aborda con tranquilidad el mundo de la vivienda conectada.

Vivienda conectada

## ¿Qué box elegir?



<b>Uso</b>	<b>Solución global y evolutiva</b> 1 aplicación para todos los universos (ventanas, terrazas, accesos, calefacción, iluminación, seguridad...) Seguimiento de los consumos energéticos	<b>Solución simple y específica</b> 1 aplicación por universo (terrazas, ventanas, accesos)
<b>Protocolos de radio integrados</b>		
<b>Protocolos remotos (con clave USB)</b>		-
<b>Compatibilidad con objetos conectados</b>	Cámaras, cerradura conectada, termostato conectado	Cámaras, cerradura conectada
<b>Control</b>	Smartphone, tableta, ordenador	Smartphone
<b>Número máximo de equipos</b>	Hasta 200 equipos	Hasta diez equipos*
<b>Número máximo de escenarios</b>	40 escenarios de uso	4 escenarios de uso
<b>Número máximo de automatismos</b>	40 automatismos (relojes, sensores y detectores)	4 automatismos (relojes, sensores y detectores)
<b>Oferta ideal para...</b>	Renovación/evolución	un 1 <sup>er</sup> equipo o una modernización
<b>Aplicación exclusiva para smartphone Android e iOS</b>	TaHoma	 Connexoon Terrazas / Ventanas / Accesos
<b>Compatibilidad con asistentes de voz</b>		

\* Número de equipos por instalación recomendado. Se pueden registrar más equipos, pero ello puede afectar a la fluidez de la interfaz y su correcto funcionamiento.



# TaHoma®, la aplicación para gestionar todo el hogar



**Información**  
¡Interfaz TaHoma®  
sin suscripción!

## TaHoma®

Somfy ha hecho de TaHoma® una aplicación evolutiva con la que siempre se pueden aumentar fácilmente nuevas funciones, nuevos equipos y acceder a diversos servicios.

Encuentra el conjunto de equipos de su domicilio (persianas enrollables, persianas, iluminación, cancelas, calefacción, alarmas, cámaras, sensores, cerraduras conectadas...) en una sola interfaz intuitiva y sencilla.



La aplicación TaHoma® está disponible para Android e iOS.

Disponible en Google play Disponible sur App Store

## BENEFICIOS

### Comodidad cuando se está en casa

- Centralización con mando local (activador de escenarios) para controlar simultáneamente los equipos, sea cual sea el segmento (iluminación, puertas, calefacción...):
  - El escenario «Salida» para cerrar y desconectar todo al salir de casa.
  - El escenario «Noche festiva» para accionar la música Sonos, las luces Philips Hue y el cierre de las persianas enrollables.
- Programación para organizar sus días en función de su ritmo de vida: apertura automática de las persianas enrollables del dormitorio a las 7:00 hrs. de la mañana todos los días.

### Tranquilidad cuando se está lejos

- Control con las aplicaciones para smartphone, tableta y PC.
- Vista del estado y de la posición de los equipos io en directo desde la aplicación (luz apagada, persianas enrollables bajadas, etc.).
- Simulación de presencia para una mayor tranquilidad durante las vacaciones: al ponerse el sol, la luz se enciende, Sonos funciona durante una hora, automáticamente, aunque no haya nadie en casa.

### Automatización para tener una casa inteligente\*

- Cierre automático de las persianas enrollables en caso de detección exterior cuando no esté en casa.
- Cierre automático de las persianas enrollables en caso de que entre el sol en la vivienda.

## TaHoma®, 4 menús intuitivos y sencillos



### MI HOGAR GESTIONAR Y SUPERVISAR TODO EL HOGAR

- Controlar todos los equipos compatibles individualmente.
- Visualizar en tiempo real el estado de los equipos: abierto o cerrado, desconectado o conectado...  
Con equipo io-homecontrol únicamente.



### ESCENARIOS CREAR Y LANZAR ESCENARIOS

- Crear escenarios para controlar simultáneamente varios equipos (por ejemplo, escenario de «inicialización» que baja todas las persianas enrollables, cierra las ventajetas del tejado y apaga las luces).
- Activar manualmente los escenarios.



### AGENDA CONTROLA EL HOGAR EN SU DÍA A DÍA

- Crear un día asociando escenarios que se activarán a la hora seleccionada (hasta 40 días diferentes).
- Crear un día de «trabajo», «descanso» o «vacaciones».
- Programar sus días para las semanas futuras y hasta un año.



### HOGAR INTELIGENTE DAR VIDA A LA CASA RESPECTANDO EL MEDIO AMBIENTE

- **Crear un escenario condicional**
  - Si el sensor climático indica una determinada temperatura, las persianas enrollables se cierran automáticamente.
  - Si se produce una detección de movimiento, apertura o humo, se enviará una alerta.
  - Si el consumo de energía supera el límite definido, las luces y la calefacción se desconectan automáticamente.

Número de equipos recomendados por instalación: 200\*\* (todas las tecnologías incluidas)

NÚMERO MÁXIMO DE EQUIPOS	
<i>io-homecontrol</i>	200
<i>RTS</i>	50
<i>EnOcean***</i>	100
<i>Zwave***</i>	200
<i>Cámaras</i>	5
<i>Activador de escenarios</i>	20
<i>Philips Hue</i>	1 <i>bridge</i> (50 productos hue)
Ver la lista de productos compatibles con TaHoma <a href="http://www.somfy-profesional.es">www.somfy-profesional.es</a>	

NÚMERO MÁXIMO POR FUNCIÓN	
<i>Escenarios</i>	40
<i>Día tipo</i>	40
<i>Programación Smart</i>	20
OTROS	
<i>Notificaciones push</i>	Ilimitadas

\* Accesorios necesarios.

\*\* Número de equipos recomendado por instalación.

Se pueden registrar más equipos, aunque esto puede repercutir en la fluidez de la interfaz y su correcto funcionamiento.

\*\*\* Adaptador USB necesario.

## ¡Activa las box y mantente conectado a tus clientes!

Activa tus box TaHoma a través de tu cuenta somfypro para preparar tus productos instalados y los servicios conectados del futuro (gestión de productos instalados, mantenimiento, etc.).

Tienes la posibilidad de activar la box con o sin los datos de contacto de tu cliente, para obtener más flexibilidad en tu día a día.

## PARA PEDIDOS

Ref. 1811478

### TAHOMA

- Control de los equipos conectados a la casa en una interfaz sencilla e intuitiva.

**Peso:** 235 g

**Dimensiones:** 110 x 97 x 114 mm



Ref. 1811688

### TAHOMA RAIL DIN - io

- Solución específica para las obras nuevas
- Integrada en el cuadro eléctrico: limita los riesgos de robo o degradación
- Emparejamiento sin Internet gracias a un router wifi o a un módulo wifi y a una aplicación exclusiva de la instalación (Somfy Din Rail)
- Control de los equipos conectados de la vivienda en una interfaz sencilla e intuitiva.

**Peso:** 235 g

**Dimensiones:** 123 x 90 x 60 mm - Equivalente a 7 módulos Din en el cuadro eléctrico



¿Y si ahora fuera fácil disfrutar de confort a medida?



### Sugerencia

Asocia el termostato con persianas enrollables o batientes motorizadas para una eficacia aún mayor\*.

La aplicación exclusiva para termostatos conectados está disponible para Android e iOS.



## Termostato conectado Somfy

El termostato cableado conectado es compatible con calderas de gas, fuel y madera, suelos radiantes, bombas de calor y estufas de pellets.

### Regulación optimizada

Adapta su regulación a la habitación teniendo en cuenta la inercia y el aislamiento.

Disponible en versión cableada y en versión por radio io-homecontrol®

### Memoria interna

La programación horaria se registra en el termostato, lo que permite mantener el servicio incluso si se corta el acceso a Internet.

### Integración de las últimas innovaciones

Actualizaciones regulares y gratuitas.

### Compatible con asistentes de voz



## BENEFICIOS

### Confort a medida

El termostato conectado Somfy tiene en cuenta al mismo tiempo la temperatura y la humedad de la instalación para acercarse al máximo a la temperatura percibida y aportar el máximo confort.

### Control del consumo

El termostato conectado analiza la eficiencia energética de la vivienda, las condiciones climáticas del lugar así como las costumbres de uso.

Esto permite visualizar en tiempo real el importe estimado de la factura en la aplicación del smartphone.

En base a esa estimación, se ofrecen consejos personalizados para mejorar el consumo y reducir su impacto en la factura.

### Geolocalización

Gracias a la función de geolocalización, la calefacción baja cuando no hay nadie en el domicilio y se activa cuando sus ocupantes se acercan.

**Como +: en la regulación pueden tenerse en cuenta varios smartphones.**

Los ocupantes pueden modificar en cualquier momento la temperatura de su termostato desde cualquier lugar a través de la aplicación exclusiva.

### Compatible con la mayoría de las instalaciones



Caldera eléctrica



Caldera de gas



Caldera de fuel



Caldera de madera



Bomba de calor

Comprueba la compatibilidad de la instalación en <https://encontrarmisoluciondecalefaccion.somfy.es>

## CARACTERÍSTICAS TÉCNICAS

	Dimensiones (mm)	Tipo de pila	Autonomía	Ajuste de temperatura (°C)	Rango de ajuste	Temperatura de uso (°C)	Sensores de temperatura y humedad	Función de geolocalización	Función coaching	Receptor por radio io **
TERMOSTATO CONECTADO CABLEADO	102 x 90 x 35	2 x 1,5 V AA (LR06)	2 años	+/-0,5	5° / 26°	5° / 35°	Sí Integrados	Sí	Sí	No
TERMOSTATO CONECTADO RADIO	102 x 90 x 35	2 x 1,5 V AA (LR06)	2 años	+/-0,5	5° / 26°	5° / 35°	Sí Integrados	Sí	Sí	Sí

\*\* Dimensiones del receptor de radio: 102 x 85 x 32 mm

## PEDIDOS

	Ref.
TERMOSTATO CONECTADO CABLEADO	2401498
TERMOSTATO CONECTADO RADIO	2401499

\* Con la box TaHoma es posible crear una programación que asocie el termostato, el sensor de sol y las persianas.

En invierno, desde el momento en el que calienta el sol, las persianas se abren para aprovechar el calor gratuito del sol y beneficiarse así de un confort térmico óptimo, obteniendo un gran ahorro.



¡Cada habitación ajustada al grado de temperatura adecuado!

Novedad



### Sugerencia

Regular y programar la calefacción permite reducir la factura hasta un 25 %\*

\* Fuente ADEME

## BENEFICIOS

### Para el profesional

- Sencilla sustitución de la antigua válvula (accesorios incluidos)
- Compatible con TaHoma
- Posibilidad de emparejar la válvula con la box en un primer momento en el taller y de instalar y ajustar los finales de carrera *in situ* después
- Gran alcance de radio con el protocolo io-homecontrol

### Para el consumidor

- Control de cada radiador seleccionable (manual, a distancia con TaHoma o a través de los asistentes por voz)
- Hasta dos programaciones semanales en TaHoma utilizando los modos de calefacción ausente/noche/en casa para calentar la vivienda en el momento adecuado.
- Detección de «ventanas abiertas» que corta la calefacción para evitar los consumos inútiles
- Regulación autodidacta para anticipar los períodos de calefacción y controlar el consumo de energía
- Motorización silenciosa para un perfecto control acústico.

## Válvula termostática io

La Válvula termostática io permite controlar individualmente los radiadores de agua caliente de cada habitación.

La temperatura de consigna puede modificarse directamente en la válvula o desde la aplicación TaHoma para una eficiencia energética óptima.

**Compatibilidad** radiador M28 / M30 / RAV / RA  
Native M30 x 1,5 mm. 3 adaptadores: M28 x 1,5 mm, RA, RAV

**Regulación optimizada:** la válvula restituye de forma precisa la temperatura ambiente analizando las temperaturas de sus 2 sondas integradas (agua caliente y aire ambiente).

**Ergonomía:** 2 botones mecánicos (Objetivo de ajuste +/-, emparejamiento, función reinicio). Visualización LED (matriz de 60 LED blancos).

**Compatible con TaHoma V2 (en forma de ola).**

**No funciona directamente con el termostato conectado.**

### CARACTERÍSTICAS TÉCNICAS

	Dimensiones (mm)	Tipo de pila	Autonomía	Ajuste de temperatura (°C)	Rango de ajuste	Temperatura de uso (°C)	Altitud de explotación	Sensor de temperatura	Repetibilidad de la humedad	Grado de contaminación	Índice de protección
VÁLVULA TERMOSTÁTICA IO	90 x 55 x 50	2 x AA alcalinas	2 años	+/-0,5	5° / 26°	-10° / 50°	< 2000 m	Sí Integrado	+/- 0,2 %	Pol.2	IP20

## PARA PEDIDOS

	Ref.
VÁLVULA TERMOSTÁTICA IO	1870508

## Accesorios para Hogar Conectado

# Calefacción

Ref. 1811632

**RECEPTOR DE CALEFACCIÓN SLIM 2KW io ON/OFF**

- Receptor por radio io.
- Asociado a un mando a distancia Sítuo io o Nina io, este receptor permite controlar calefactores.
- Cable negro incluido.

**Acabado:** Negro**Alimentación:** 220/240 V - 50/60 Hz**Frecuencia:** io 868 MHz**Temperatura de uso:** - 10° / + 40°C**Dimensiones:** 110 x 30 x 31 mm**Índice de protección:** IP 54

Ref. 1810919

**RECEPTOR DE CALEFACCIÓN SLIM 2KW RTS ON/OFF**

- Receptor por radio RTS.
- Asociado con los puntos de control RTS, controla individualmente el calefactor.
- Cable negro incluido.

**Acabado:** Negro**Alimentación:** 230 V - 50Hz**Frecuencia:** RTS 433,42 MHz**Temperatura de uso:** - 10° / + 40°C**Dimensiones:** 110 x 30 x 31 mm**Índice de protección:** IP 54

Ref. 1810917

**RECEPTOR DE CALEFACCIÓN RTS MOD/VAR 3 KW**

- Receptor de radio RTS para calefactores.
- Asociado con los emisores RTS, controla individualmente el calefactor.
- 3 niveles de calefacción: 66 %, 80 % y 100 % de la potencia de los calefactores.
- Posición favorita pregrabada: 66 % de potencia del calefactor. Utilización recomendada con los Sítuo RTS Variation.
- Compatible con los puntos de control RTS con 3 botones.
- Uso en el exterior.

**Frecuencia:** RTS 433,42 MHz**Temperatura de uso:** -20 °C / +30°C**Índice de protección:** IP 44**Alimentación:** 230 V - 50 Hz

## Accesorios para Hogar Conectado

# Gestión energética

Ref. 1822303

**SENSOR DE TEMPERATURA THERMIS WIREFREE io**

- El sensor de temperatura gestiona la activación y desactivación de la calefacción, la subida y bajada de las persianas enrollables y la pantalla exterior de los estores y parasoles orientables en función del umbral de temperatura configurado en la interfaz TaHoma.
- Sensor de radio inalámbrico
- Compatibilidad con los motores y sistemas de regulación de calefacción compatibles con TaHoma y Connexoon para ventanas y terrazas.

**Funciones disponibles desde la interfaz TaHoma:**

- Ajuste del umbral de activación de los escenarios en función de la temperatura actual.
- Asociación de un escenario por encima y por debajo del umbral para que se ponga en marcha automáticamente en función del umbral configurado.
- Programación en función de las horas y los días.
- Envío de una alerta cuando se alcanza el umbral configurado.

**Alimentación:** por pila (2 x LR06/AA)**Instalación:** exterior o interior**Precisión de la temperatura:** 1,5 °C**Temperatura de uso:** -20° / + 60°C**Diámetro:** 78 mm**Grosor:** 37 mm**Índice de protección:** IP 34



## Accesorios para Hogar Conectado

# Gestión energética



Ref. 1822451

**CONTADOR DE CONSUMO ELÉCTRICO 3 FASES**

- Se entrega con 3 anillos de medición que permiten hacer un seguimiento del consumo de calefacción, agua caliente sanitaria, tomas eléctricas y/o el consumo total de la vivienda con TaHoma.
- Datos registrados de forma gráfica (día, mes y año).
- Controla los radiadores eléctricos con cable piloto con un cambio de modo (eco, confort, sin hielo u off) a través de TaHoma con gestión de 2 zonas.
- Se coloca en el cuadro eléctrico.
- Habilitación eléctrica obligatoria.

**Alimentación:** 230 V**Frecuencia:** io 868-870 MHz**Dimensiones:** 85 x 70 x 60 mm**Índice de protección:** IP 20

Ref. 1822439

**CONTADOR DE CONSUMO ELÉCTRICO 1 FASE - ENOCEAN**

- El módulo de contador por radio Eltako permite medir y visualizar el consumo eléctrico de la vivienda en la interfaz TaHoma
- Responde de manera sencilla y eficaz permitiendo medir el consumo por puesto y familia de aparatos.
- Se precisa 1 puesto por módulo.
- Se instala en el cuadro eléctrico.
- Aparato modular para montaje en línea sobre perfil DIN-EN 60715 TH35.
- Para ser compatible con TaHoma, debe conectarse el módulo USB Enocean (Ref. 1824033) en la box TaHoma.

**Alimentación:** 230 V - 50 Hz 16 A**Consumo reducido:** 0,5 W**Clase de precisión B:** 1 %**Temperatura de uso:** 0° / + 40°C**Altura:** 18 mm**Profundidad:** 58 mm**Índice de protección:** IP 20

Ref. 1824033

**ENOCEAN USB**

- Permite la compatibilidad de los productos EnOcean compatibles con TaHoma..



## El sensor de luz solar autónomo



### Sugerencia

Alta efectividad en combinación con las motorizaciones io-homecontrol.

## Sunis II wirefree io

Sensor solar io por radio inalámbrico y autónomo para proteger del sol la fachada gracias a la asociación de persianas enrollables, estores, pantallas exteriores, pérgolas y parasoles orientables.

Gestiona la subida y la bajada de los equipos en función de la presencia o no de luminosidad, dependiendo del umbral escogido. Mide la luz solar desde el amanecer hasta el anochecer.

### El sensor funciona con:

- Los puntos de control sin retorno de información Smoove A/M y Sítuo A/M asociados
- Los mandos Soliris Smoove Uno y Chronis Smoove Uno S
- Las box TaHoma y Connexoon.

### Funciones disponibles desde la interfaz TaHoma y Connexoon:

- Ajuste del umbral de activación de los escenarios en función de la temperatura o la luz solar actual.
- Asociación de un escenario por encima y por debajo del umbral para que se ponga en marcha automáticamente en función del umbral configurado.
- Programación en función de las horas y los días.

## BENEFICIOS

### Aislamiento dinámico

Gracias al aislamiento dinámico de Somfy, las persianas reaccionan automáticamente a las variaciones climáticas exteriores para ahorrar energía y aportar más confort.

### Limita las emisiones de gases de efecto invernadero

- En verano, permite reducir la temperatura interior hasta 9 °C de forma natural.
- En invierno, permite calentar de forma más eficaz al tiempo que hace un gesto por el planeta.

### Ahorro

Hasta un 10 % de ahorro en la factura de calefacción.

## CARACTERÍSTICAS TÉCNICAS

	Dimensiones (mm)	Tipo de pila	Voltaje	Umbral de medición de la luz solar	Ángulo de detección	Ajuste del umbral	Índice de protección
<b>SUNIS II WIREFREE io</b>	Ø 78 x 37	2 x LR06 AA	2 x 1,5 V	50 a 100 k lux	120°	Desde el Sunis II (si se utiliza con los puntos de control sin retorno de información) y desde la interfaz TaHoma o Connexoon.	IP34

## PARA PEDIDOS

	Ref.
<b>SUNIS II WIREFREE io</b>	1818285

## Accesorios para el hogar Conectado

## Gama de micro-receptores IZYMO

Ref. 1822649

**IZYMO ON-OFF io**

- El micro receptor radio permite controlar una iluminación desde un interruptor o a distancia, sin modificar el diseño de los pulsadores de la vivienda.
- Se controla desde TaHoma o cualquier otro punto de control IO
- Temporizador de apagado integrado.

**Alimentación** : Fase Neutra, 230 V - 50/60 HZ  
**Potencia** : 10A - 2000W  
**Temperatura de uso** : 0° / + 55°C  
**Dimensiones** : 43 x 43 x 18 mm  
**Autoprotección en caso de error en el cableado**

**CABLEADO**

- Con uno o varios pulsadores
- Con uno o dos interruptores de conmutación
- Sin interruptores

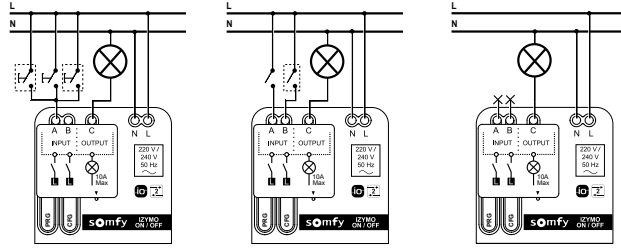

⋮ Opción

Ref. 1870787

**IZYMO ON-OFF 2 CANALES io**

- Micromódulo de iluminación con tecnología io de 2 canales.
- Compatible con los interruptores del mercado.
- Máxima potencia hasta 0,85A por salida (a 230V) 200W cada área de iluminación.
- Instalación detrás del interruptor en caja de empotrar con un mínimo de 50mm de profundidad (es necesario un cable neutro).
- Antena integrada en el cableado (patentado).

**Alimentación**: Fase Neutra, 230 V - 50 Hz  
**Frecuencia** : io 868 - 870 MHz  
**Temperatura de uso** : 0° / + 55°C  
**Dimensiones** : 43 x 43 x 18 mm  
**Índice de protección** : IP 20

próximamente



Ref. 1822663

**IZYMO DIMMER RECEIVER io**

- Micromódulo con tecnología io que permite regular la intensidad de la iluminación LED.
- Para las bombillas LED no regulables o regulables con corte a principio de fase el micromódulo funciona solo como ON/OFF.
- Compatible con los interruptores del mercado.
- Max. potencia por salida (a 230V) : 0,65A-150W cargas resistivas y 0,43A-100W para cargas LED.
- Instalación detrás del interruptor en caja de empotrar con un mínimo de 50mm de profundidad (es necesario un cable neutro).
- Antena integrada en el cableado (patentado).

**Alimentación**: Fase Neutra, 230 V - 50 Hz  
**Frecuencia** : io 868 - 870 MHz  
**Temperatura de uso** : 0° / + 55°C  
**Dimensiones** : 43 x 43 x 13 mm  
**Índice de protección** : IP 20

Novedad



Ref. 1822609

**IZYMO TRANSMITER io**

- El micro emisor te permite transformar cualquier interruptor en control de un aparato io.
- Puede ser usado como un Scenario Launcher de TaHoma.
- Permite no modificar el diseño de los pulsadores de la vivienda.

**Alimentación :** 3V DC CR2430 - pila litio

**Temperatura de uso :** 0° / + 55°C

**Dimensiones :** 43 x 34 x 8,5 mm

**Peso :** 50 g

**Índice de protección :** IP20

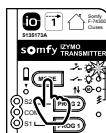

Modo Luz BP / Programa

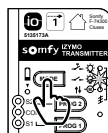

Modo interruptores iluminación

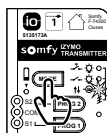

Modo persiana



Modo persiana veneciana exterior



Ref. 1822660

**IZYMO SHUTTER io (PERSIANA ENROLLABLE)**

- El micro receptor de radio transforma un motor de persiana mecánico en radio io compatible.
- Permite el control a distancia.
- Gestiona un movimiento preciso 0% a 100%.
- Autoprotección en caso de mala instalación y conexión de los cables.

**Alimentación:** Fase Neutra, 230V – 50 Hz

**Salida motor :** 2 A máx, hasta +/- 80 Nm

**Frecuencia :** io 868 - 870 MHz

**Temperatura de uso :** 0° / + 55°C

**Dimensiones :** 43 x 43 x 16 mm

**Integración :** Se instala detrás del inversor cableado 50 mm.

**Índice de protección :** IP 20

## Accesorios para Hogar Conectado

# Iluminación ON/OFF

Ref. 1822651

**SMOOVE LIGHTING io**
**La primera referencia de control dedicada a la iluminación.**
**Una referencia para gestionar la iluminación ON/OFF**

Fácil instalación, directamente en la pared.

- Se empareja de la misma forma que los otros puntos de control Somfy io homecontrol.
- Permite realizar fácilmente un vaivén sin retirar cables.

**Acabado:** Blanco lacado

**Frecuencia:** io 868 - 870 MHz

**Alcance de radio:** 15 m a través de 2 muros de hormigón

**Temperatura de uso:** 0° / + 55°C

**Dimensiones:** 80 x 80 x 10 mm

**Tipo de batería:** CR 2430

**Voltaje:** 1 x 3 V

**Duración de la vida de la pila:** 3 años (6 acciones/día)

**Índice de protección:** IP 30

**Compatibilidades:** Toma on/off io, gama Izyzo, receptor de luz io

Novedad

Ref. 1822618

**ENCHUFE ON/OFF io**

- Permite la gestión a distancia de la iluminación.
- Se controla desde TaHoma, Connexoon o cualquier mando io.

**Iluminación máxima soportada:**

- Resistiva: 1800 W
- Incandescente: 800 W (3 por toma)
- Fluorescente: 200 W (3 por toma)
- LED: 150 W (3 por toma)





## Accesorios para Hogar Conectado

# Iluminación ON/OFF

Ref. 1810165

### RECEPTOR DE ILUMINACIÓN INTERIOR RTS

- Receptor por radio RTS. Asociado con los emisores RTS o TaHoma, permite controlar individualmente las lámparas (500W máx.).

**Alimentación:** 220/240 V - 50/60 Hz

**Dimensiones:** 80 x 80 x 45 mm

**Índice de protección:** IP 30



Ref. 1810628

### RECEPTOR DE ILUMINACIÓN EXTERIOR RTS

- Receptor por radio RTS. Asociado con los emisores RTS, permite controlar individualmente las lámparas (500 W máx.).

**Acabado:** Gris claro

**Alimentación:** 220/240 V - 50/60 Hz

**Frecuencia:** RTS 433,42 MHz

**Temperatura de uso:** - 30 a + 60°C

**Dimensiones:** 110 x 110 x 40 mm

**Índice de protección:** IP 55



Ref. 1822215

### RECEPTOR DE LUZ SLIM RTS

- Receptor por radio RTS. Asociado con los emisores RTS o TaHoma, permite controlar individualmente las lámparas (500 W máx.).
- Para uso exterior

**Acabado:** Negro

**Alimentación:** 220/240 V - 50/60 Hz

**Frecuencia:** RTS 433,42 MHz

**Temperatura de uso:** - 30° / + 70°C

**Dimensiones:** 110 x 30 x 31 mm

**Índice de protección:** IP 54





# Accesorios para Hogar Conectado

## Iluminación modulable

Ref. 1822611

### RECEPTOR DE ILUMINACIÓN MODULABLE DE LED BLANCO io

- El receptor de iluminación modulable io permite controlar a distancia luces LED y barras de luz LED blancas.
- Asociado a un mando a distancia io\* o TaHoma, este receptor permite variar la intensidad luminosa de los LED.
- Función on/off (conectar/desconectar) y variación.
- Compatible con Situo 5 Variation io, Nina io, TaHoma y Connexoon.
- Su reducido tamaño permite una instalación discreta cerca del producto que controla, conec-

tándolo directamente al cuadro de alimentación.

**Alimentación:** 12 V a 24 V

**Frecuencia:** io 868-870 MHz

**Potencia:** límite máximo 240 W (90 W por salida)

**Número de salidas:** Cuatro fuentes de luz LED blanca

**Temperatura de utilización:** -20 °C/+ 60°C

**Dimensiones:** 190 x 25 x 18 mm

**Índice de protección:** IP55, adaptado a uso exterior

Ref. 1822612

### RECEPTOR DE ILUMINACIÓN MODULABLE DE LED DE COLOR io

- El receptor de iluminación modulable io permite controlar a distancia luces LED y barras de luz LED de color.
- Asociado a un mando a distancia io\* o TaHoma, este receptor permite variar el color de la luz de los LED y su respectiva intensidad luminosa.
- Función on/off (conectar/desconectar) y variación.
- Compatible con Situo 5 Variation io, Nina io, TaHoma y Connexoon.
- Su reducido tamaño permite una instalación discreta cerca del producto que controla, conectándolo directamente al cuadro de alimentación.

**Alimentación:** 12 V a 24 V

**Frecuencia:** io 868-870 MHz

**Potencia:** límite máximo 240 W en RGB si no tiene salida blanca (90 W por salida)

**Número de salidas:** Cuatro fuentes de luz LED (rojo, verde, azul, blanco)

**Temperatura de utilización:** -20 °C/+ 60°C

**Dimensiones:** 190 x 25 x 18 mm

**Índice de protección:** IP55, adaptado a uso exterior

Ref. 1822613

### RECEPTOR DE ILUMINACIÓN MODULABLE DE LED BLANCO CÁLIDO/FRÍO io

- El receptor de iluminación modulable io permite controlar a distancia luces LED y barras de luz LED blancas (luz cálida/luz fría).
- Asociado a un mando a distancia io\* o TaHoma, este receptor permite variar el color de la luz de los LED y su respectiva intensidad luminosa.
- Función on/off (conectar/desconectar) y variación.
- Compatible con Situo 5 Variation io, Nina io, TaHoma y Connexoon.
- Su reducido tamaño permite una instalación discreta cerca del producto que controla, conectándolo directamente al cuadro de alimentación.

**Alimentación:** 12 V a 24 V

**Frecuencia:** io 868-870 MHz

**Potencia:** límite máximo 240 W (90 W por salida)

**Número de salidas:** Dos fuentes de luz LED (blanco caliente, blanco frío)

**Temperatura de utilización:** -20 °C/+ 60°C

**Dimensiones:** 190 x 25 x 18 mm

**Índice de protección:** IP55, adaptado a uso exterior

## Accesorios para Hogar Conectado

# Accesorios TaHoma

### Sugerencia

Crea 3 escenarios, por ejemplo, «Llegada», «Salida» o «Buenas noches» y asócialas al Scenario Launcher.\*

Ref. 1824035

#### SCENARIO LAUNCHER io

- Control sensible de escenarios: 2 teclas de escenarios y un botón stop. Activación de las teclas sensibles mediante el botón on/off en la parte posterior del producto.
- Fijación del módulo y del marco mediante clipaje y del soporte mural con 2 tornillos (no incluidos).
- Disponible en acabado blanco.
- Se acabaron los problemas de compatibilidad en las obras: el Scenario Launcher se ocupa de la convergencia de los equipos RTS e io.
- Compatible con la gama de marcos Smooove.

**Alimentación:** Pila CR2430  
**Frecuencia:** 868,95 MHz  
**Temperatura de uso:** 0° / + 60°C  
**Dimensiones:** 50 x 50 x 10 mm  
**Índice de protección:** IP 30



Ref. 1841211

#### INTERFAZ DE CERRADURA io

- La interfaz de cerradura ha sido diseñada para controlar cerraduras conectadas.
- Es compatible con los siguientes productos GU de contacto seco: SECURY con motor A, Secure Connect 100/200 con desbloqueo a corto plazo, cerradura motorizada, cerradura EK.DTN / DTH (GU Automatic), puertas deslizantes automáticas (GU Automatic), abrepuertas eléctrico.
- La interfaz de cerradura io puede controlarse desde diferentes emisores: Situó, Telis Compósio, Impressario Chronis, Keytis, TaHoma.

**Alimentación:** máximo 100 mA  
**Frecuencia:** io 868-870 MHz  
**Temperatura de uso:** - 20° / + 50°C  
**Dimensiones:** 81 x 81 x 45 mm  
**Índice de protección:** IP 30



Ref. 2400509

#### DETECTOR DE FUGA DE AGUA

- Detecta cualquier presencia de agua al nivel de los electrodos y envía una señal a la central del sistema de alarmas para activar las sirenas de la instalación y alertar al particular por teléfono.
- Autoprotección contra manipulación: no.
- Autoprotección contra manipulación: no.
- Dimensiones del cable: 1150 mm
- Dimensiones de la sonda: 30 X 35 X 12 mm.

**Largo:** 93 mm  
**Alto:** 33 mm  
**Temperatura de uso:** + 5° / + 40°C  
**Tipo de batería:** 2 pilas LR03  
**Autonomía:** 4 años

**Compatibilidad:** Home Keeper, Protexial  
**No compatible:** Home Alarm, One+



\* El Scenario Launcher io, que se sitúa preferiblemente junto a la puerta o la cama y permite lanzar varias acciones simultáneas en distintos equipos con solo un clic. En un clic, «Salida»: Las persianas se cierran, la alarma se activa y mi cancela se abre.

En un clic, «Llegada»: Las persianas se abren y Sonos lanza mi *playlist* preferida

En un clic «Buenas noches»: La cerradura se bloquea, las persianas se cierran y la alarma se activa en modo «Noche»



## Accesorios para Hogar Conectado

# Accesorios Seguridad

### Sugerencia

Asocia accesorios de seguridad + persianas enrollables motorizadas + Enchufe ON/OFF io para una eficacia aún mayor.\*

Ref. 1811481

#### DETECTOR DE MOVIMIENTO io

Situado en los lugares de paso y los accesos a la vivienda, el detector de movimiento alerta de cualquier presencia imprevista.

- Detector de movimiento io para TaHoma y TaHoma serenity.
- El detector de movimiento io:
  - Detecta las intrusiones y alerta al sistema TaHoma serenity.
  - Activa los escenarios de la protección activa: iluminación y motorizaciones..

**Alimentación:** Pila CR123 litio incluida

**Frecuencia:** io 868-870 MHz  
**Temperatura de uso:** 0° / + 40°C  
**Dimensiones:** 43 x 42 x 16 mm  
**Peso:** 0,130 kg



Ref. 1811482

#### DETECTOR DE APERTURA io

Situado en las puertas o ventanas, el detector de apertura alerta de cualquier intento de penetrar en la vivienda.

- Detector de apertura io para TaHoma y TaHoma serenity.
- Alerta al sistema TaHoma serenity y lanza la protección activa de la casa.
- El detector de apertura detecta:
  - Las intrusiones (detección de apertura).

**Alimentación:** Pila CR123 litio incluida  
**Frecuencia:** io 868-870 MHz  
**Temperatura de uso:** 0° / + 40°C  
**Dimensiones:** 97 x 47 x 23 mm  
**Peso:** 0,150 kg



Ref. 1811483

#### DETECTOR DE HUMO io

El detector de humo alerta en caso de incendio en la casa. Puede utilizarse de manera autónoma e integrarse en el universo TaHoma.

- En caso de detectarse un incendio, el detector de humo activa la sirena integrada de 85 dB.
- Si la casa cuenta con varios detectores de humo io, se comunican entre ellos y suenan a la vez.
- Hay disponibles más opciones desde la interfaz TaHoma en caso de detección: encender las luces, gestionar alertas, abrir las persianas...

**Alimentación:** 1 batería de litio CR123 3V y 1 batería 6LR61 9V incluidas

**Frecuencia:** io 868-870 MHz  
**Temperatura de uso:** 0° / + 40°C  
**Dimensiones:** 146 x 120 x 48 mm  
**Peso:** 0,179 kg



Ref. 1811561

#### SIRENA INTERIOR io PRO

El sonido de la sirena interior alerta en caso de intrusión de tu hogar y disuade a los ladrones.

- Nivel de sonido regulable.
- Potente (95dB) o Discreto (65dB).
- Puede ser instalada en muro o en sobremesa.

**Alimentación:** Pila AA LR06 x4  
**Frecuencia:** io 868-870 MHz  
**Temperatura de uso:** 0° / + 60°C  
**Dimensiones:** 99 x 99 x 51 mm  
**Peso:** 0,135 kg



### TAHOMA TAMBIÉN ES COMPATIBLE CON LOS OTROS DETECTORES DE SEGURIDAD

Compruebe la lista de equipos compatibles en [www.somfy-profesional.es](http://www.somfy-profesional.es)



#### DETECTOR DE MOVIMIENTO

Ref. 1875003



#### DETECTOR DE MOVIMIENTO PARA PASILLOS

Ref. 1875109



#### DETECTOR DE MOVIMIENTO PARA FACHADA

Ref. 1875108



#### DETECTOR DE MOVIMIENTO PARA MASCOTAS PEQUEÑAS

Ref. 1875060



#### DETECTOR DE MOVIMIENTO PARA MASCOTAS GRANDES

Ref. 1875004

\* Con la box TaHoma es posible crear acciones que solo se llevarán a cabo si se cumplen determinadas condiciones.

Si mi detector de movimiento exterior detecta una presencia, las persianas enrollables se cierran, la luz se enciende y recibo una notificación en mi *smartphone*. O, además, si mi hijo se levanta por la noche para ir al baño, el detector de apertura de la puerta de su habitación activará automáticamente la luz del enchufe On/Off io durante 10 minutos.

## Motorización conectada de cerradura



La aplicación específica Somfy Keys está disponible para Android e iOS.



# Cerradura Conectada con pasarela internet

### Aplicación Somfy Keys, para tus clientes

- Bloqueo y desbloqueo
- Gestión de los accesos
- Notificaciones de las entradas y salidas
- Definición de los intervalos horarios
- Alerta baterías bajas

### Una aplicación específica para la instalación, Inigo

- Rápido: creación de la cuenta y registro de los productos en menos de cinco minutos
- Práctico: sin necesidad de PC
- No puede ser utilizado por el público en general

### Seguridad comprobada

- Cilindro incluido antirrotura, antiextracción y antiperforación certificado
- Cifrado de los datos a través del algoritmo AES con longitud de claves de 256 Bits (algoritmo clasificado por el instituto nacional de normas y tecnología (NIST) y la agencia nacional de seguridad norteamericana (NSA) para la protección de los datos clasificados)

### Facilidad de instalación

Instalación en menos de 20 minutos

- Integración en las puertas existentes, sin perforaciones ni cables

## BENEFICIOS

### Una organización + LIBRE

La cerradura conectada Somfy permite gestionar los accesos a casa sin necesidad de entregar las llaves o de dejarlas bajo un felpudo: bloquear y desbloquear la puerta a distancia desde un smartphone al mensajero, gestionar las entradas y salidas de la empleada del hogar o la niñera, creando accesos permanentes o temporales.

### Un día a día + SENCILLO

Cada usuario elige su propio medio de acceso: identificación, pulsera, tarjeta, aplicación Somfy Keys, llaves tradicionales.

### Un espíritu + SERENO

Las notificaciones en el smartphone aseguran el regreso de los niños, permitiendo verificar si los huéspedes han salido de forma segura.

## CARACTERÍSTICAS TÉCNICAS

OBSERVACIÓN Respeto de los requisitos de la norma EN 1303-2006. Define los requisitos en términos de resistencia, nivel de seguridad de la clave, resistencia al ataque y a la corrosión	Dimensiones (mm)	Alimentación	Autonomía	Tecnología	Tecnología de cifrado	Alcance (metros)	Número máximo de accesos a usuarios	Número de llaves metálicas de alta seguridad	Grosor máximo de la puerta (cm)
<b>CERRADURA CONECTADA PRO STANDARD</b>	178 x 57 x 31	4 x pilas AAA de litio	8 a 12 meses	Bluetooth 4.0	AES 256 bits	7	20	3	7
Temperatura de funcionamiento 0 °C/+ 60 °C									

## PARA PEDIDOS

	Grosor máximo puerta	Ref.
<b>CERRADURA CONECTADA PRO STANDARD</b>	7 CM	1811699
<b>CERRADURA CONECTADA + CILINDRO - PARA 9 CM</b>	9 CM	1811699 + 2401452

\* Con la box TaHoma se puede crear el escenario «salida»: la cerradura se bloquea, las persianas se cierran y se activa la alarma.

# Accesorios para Cerradura Conectada

Ref. 2401555

## LECTOR DE IDENTIFICACIÓN + TECLADO CON CÓDIGO

- Para una organización fácil y sin dificultades, cada uno elige su modo de acceso: aplicación específica para smartphone, identificación, pulsera o tarjeta.
- Más fácil de confiar a un niño o para accesos temporales (arrendatario, niñera), la identificación es un medio sencillo para abrir y cerrar la cerradura manteniendo el control de las entradas y salidas.
- Las identificaciones se pueden activar y desactivar en cualquier momento a través de la aplicación web específica.
- Asimismo, una lectura instantánea, un retorno visual y sonoro de las acciones, la separación de las acciones de abertura y cierre a través de la tecla de bloqueo.
- El teclado con código para una libertad total: una nueva forma de permitir un acceso temporal.

### Contenido del paquete:

- 1 lector de identificación RFID
- 3 accesorios: 1 tarjeta, 1 llavero, 1 pulsera
- 3 pilas AAA
- Destornillador

**Alimentación:** 3 x pilas AAA LR03**Vida útil:** 1 año**Tecnología:** Bluetooth 4.0, RFID 13,5 Mhz**Alcance:** casi 3 m.**Seguridad:** Tecnología de cifrado avanzada AES 256 bits**Temperatura de utilización:** -15°C/+ 50°C**Dimensiones:** 75 mm x 75 mm x 30 mm**Fijaciones:** Adhesivo doble cara o/y tornillo

Ref. 2401402

## PACK DE 3 LLAVEROS



## Equipo conectado



## Connexoon

Connexoon, es:

- La oportunidad de poner en valor la oferta de producto io-homecontrol ofreciendo conectividad, desde el primer equipo instalado
- 1 aplicación por entorno: Ventana (persianas y estores interiores) - Terraza (estores) - Accesos (cancela, puerta de garaje)
- Una forma de reforzar el beneficio de la información que devuelven los equipos, motorizaciones y sensores por radio io-homecontrol
- Funciones intuitivas, fáciles de usar y accesibles a todos.



Las aplicaciones Connexoon\* están disponibles para Android e iOS.



## Información

3 aplicaciones fáciles de utilizar para el consumidor y el instalador

## BENEFICIOS

## Fácil de vender

De las persianas enrollables motorizadas a las persianas enrollables conectadas... solo hay un paso y está al alcance de todos.

Un precio pequeño para unos grandes beneficios.

## Fácil de instalar

No se necesita conexión a Internet en la obra para instalar la box y emparejar los equipos, **CONNEXOON** se instala sencillamente en modo Plug & Play\*. Ideal en las reformas.

## Fácil de usar

Intuitiva, astuta, lúdica... En pocas palabras ¡muy de este tiempo! Cada aplicación **CONNEXOON** ha sido diseñada para hacer la vida más sencilla y bella, con un solo clic.

\*Emparejamiento con mandos «one way»

## Una aplicación exclusiva para cada entorno de la vivienda

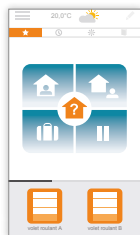
**CONNEXOON WINDOW**

Para programar escenarios de vida, salir tranquilo y comprobar el estado de las aberturas de la vivienda desde cualquier lugar.

**CONNEXOON ACCESS**

Para recibir una buena bienvenida al volver y asegurarse de que la vivienda está protegida cuando nos vamos.

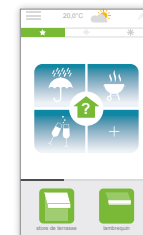
**CONNEXOON TERRACE**

Para crear ambientes, memorizarlos, reproducirlos en un clic y comprobar el estado de los equipos a distancia.

## Número de equipos por entorno recomendados: 10\*\*

## NÚMERO DE EQUIPOS RECOMENDADOS

Equipos controlables (motores, iluminación...)	10*
Sensor Sunis	1
Sensor Thermis	1
Detector de apertura e impactos	5
Philips Hue	1 bridge (50 productos hue)

\*\* Número de equipos por instalación recomendado.

Se pueden registrar más equipos, pero ello puede afectar a la fluidez de la interfaz, a su ergonomía y a su correcto funcionamiento.

## NÚMERO MÁXIMO POR FUNCIÓN

Escenario (escena de vida)	4
Programación horaria (Connexoon Window)	8
Protección solar (Connexoon Window y Terrace)	4
Protección térmica (Connexoon Window y Terrace)	4
Protección de la ventana (Connexoon Window)	4

## OTROS

Dirección de correo electrónico (para alertas por email)	1
Notificaciones push	Ilimitadas

## PARA PEDIDOS

	Ref.
CONNEXOON	1811429



Accesorios para Hogar Conectado

# Accesorios compatibles con Connexoon

BRIDGE PHILIPS HUE	BOMBILLA BLANCA PHILIPS HUE E27	BOMBILLA COLOR PHILIPS HUE E27	SPOT COLORES PHILIPS HUE GU10	LIGHTSTRIP PLUS	LIGHTSTRIP PLUS EXTENSION	HUE GO
SUNIS II WIREFREE (Ref. 1818285)	THERMIS WIREFREE (Ref. 1822303)	DETECTOR DE APERTURA IO (Ref. 1811482)	RECEPTOR IO LED BLANCO MODULABLE IO (Ref. 1822611)	ENCHUFE ON/OFF IO (Ref. 1822618)	CERRADURA CONECTADA (Ref. 1811699)	IZMO ON/OFF IO (Ref. 1822649)
INDOOR CAMERA (Ref. 2401507)	OUTDOOR CAMERA (Ref. 2401560)	SOMFY ONE+ (Ref. 2401493)	HOME ALARM (Ref. 2401497)			

BRIDGE PHILIPS HUE	BOMBILLA BLANCA PHILIPS HUE E27	BOMBILLA COLOR PHILIPS HUE E27	SPOT COLORES PHILIPS HUE GU10	LIGHTSTRIP PLUS	LIGHTSTRIP PLUS EXTENSION	HUE GO
IZMO ON/OFF IO (Ref. 1822649)	CERRADURA CONECTADA (Ref. 1811699)	INTERFAZ CERRADURA IO (Ref. 1841211)	RECEPTOR IO LED BLANCO MODULABLE IO (Ref. 1822611)	ENCHUFE ON/OFF IO (Ref. 1822618)	INDOOR CAMERA (Ref. 2401507)	OUTDOOR CAMERA (Ref. 2401560)
SOMFY ONE+ (Ref. 2401493)	HOME ALARM (Ref. 2401497)					

BRIDGE PHILIPS HUE	BOMBILLA BLANCA PHILIPS HUE E27	BOMBILLA COLOR PHILIPS HUE E27	SPOT COLORES PHILIPS HUE GU10	LIGHTSTRIP PLUS	LIGHTSTRIP PLUS EXTENSION	HUE GO
SUNIS II WIREFREE (Ref. 1818285)	THERMIS WIREFREE (Ref. 1822303)	RECEPTOR CALEFACCIÓN ON/OFF IO (Ref. 1811632)	RECEPTOR IO LED BLANCO MODULABLE IO (Ref. 1822611)	ENCHUFE ON/OFF IO (Ref. 1822618)	IZMO ON/OFF IO (Ref. 1822649)	

# Herramienta de ajuste io

## Set&Go io

Ref. 9017035

**SET&GO io**

SET&GO io es una herramienta de ajuste y configuración para las instalaciones io-homecontrol. Se utiliza con un PC portátil o una tableta táctil. Permite a los instaladores ahorrar tiempo en la obra.

**Tu asistente personal en sus obras io**

Guiado por la interfaz intuitiva, podrá realizar numerosos ajustes como: elección del sentido de giro, modo de ajuste, finales de carrera alto y bajo, emparejamiento de puntos de control, firmar su instalación...

**Composición de la herramienta:**

- Receptor io
- Cable USB
- Interfaz para descargar (el PC o la tableta no forman parte de la oferta SET&GO io)

**Utilización:**

- Descarga en tu PC o tableta la interfaz SET&GO io que encontrarás en el sitio <https://setgo.somfy.com/es-es>.
- Abra la aplicación
- Déjate guiar paso a paso

**Acabado:** Negro**Configuración mínima necesaria:**

Windows XP / Vista / Windows 7, procesador 1,6 GHz - RAM 1 GB, 200 MB de espacio libre en el disco duro.

Solo se necesita conexión a Internet para instalar el programa en el PC o la tableta y las posteriores actualizaciones de la herramienta. Podrás encontrarlas conectándote a través de la interfaz SET&GO de tu PC. Te permitirán acceder a los ajustes de los nuevos motores y puntos de control.

**Funciones:**

- Visualización inmediata de todos los equipos io-homecontrol
- Ajustes de los motores Somfy io-homecontrol
- Emparejamiento de todos los controles Somfy io-homecontrol
- Personalización de la instalación

**Formación:**

- Para ayudarte a dominar esta herramienta de ajuste en las mejores condiciones, Somfy te ofrece 3 posibilidades de acompañamiento: formación en una agencia de Somfy, formación de puesta en servicio en el *showroom* del cliente e intervención de apoyo en la obra.



## Servicio para los profesionales



Próximamente

# Serv-e-Go

La herramienta de mantenimiento en línea de tus instalaciones conectadas

- Beneficiate de la información que devuelven los equipos io-homecontrol para ofrecer un servicio rápido y eficaz a sus clientes.
- Las box domóticas TaHoma o Connexoon devuelven la información de los equipos para un diagnóstico a distancia (nombre, número de ciclos, estado...).
- Menos desplazamientos, menos tiempo de intervención, una relación con los clientes aún más fuerte gracias a Serv-e-Go.

## BENEFICIOS

### Visualización de las instalaciones conectadas de un vistazo

Desde la interfaz Serv(e)Go, puedes visualizar los equipos conectados de tus clientes y guardar el historial de tus instalaciones.

### Diagnóstico tras la pantalla

Los equipos io-homecontrol devuelven los estados de los productos y las alertas de funcionamiento (número de ciclos, número de paradas por obstáculo elevado...). De esta forma podrás clasificar más fácilmente las eventuales averías y preparar mejor tu intervención.

### Reconfiguración de los ajustes a distancia

En caso de necesidad, podrás controlar a distancia las instalaciones conectadas y reconfigurar algunos parámetros. De esta forma evitarás desplazamientos inútiles (modificación de la velocidad de los motores, temporización del cierre de la cancela...).

Todas las funciones Serv-e-go están supeditadas a la aceptación por parte de tu cliente de unas estrictas condiciones generales de servicio.

### Compatible con lo básico de los productos io-homecontrol



# ZOOM



## Nueva colección de mandos a distancia Situo®

### Diseño atemporal y refinado

Gracias a sus acabados modernos, se integran a la perfección en el interior de las casas de sus clientes y en cualquier estancia de la vivienda.

Tacto agradable, perfecta sujeción en la mano y un soporte pared discreto: todos los detalles están pensados para la comodidad cotidiana.

Con un solo clic, permiten controlar fácilmente los equipos motorizados interiores y exteriores.

La rueda del Situo Variation permite gestionar la inclinación de las lamas de los estores, ajustar la luz natural de la estancia y proteger la vida privada de sus clientes.









# Mandos y automatismos

Ayuda para la elección de puntos de mando	46
Mandos y automatismos io	49
Mandos y automatismos RTS	65
Mandos y automatismos WT	77

## ¿Qué mando pared elegir?

					
	GAMA INIS	GAMA SMOOVE UNO	GAMA CHRONIS SMOOVE UNO	GAMA SMOOVE	CHRONIS
Tecnología				/	
Versión Origin			-		
Versión táctil	-	-			-
Alimentación	230 V	230 V	230 V	Pila	Pilas
FUNCIONES					
Auto/Manu	-	-		Sensitivo	
Canales	1	1	1	1	1
Programador horario	-	-		-	
Indicador nivel de batería	-	-	-	io	
My (ajuste favorito)	-	-			
Abrir/Cerrar	-	-	-	Sensitivo	-
Modo discreto	-	-	-	RS100 io	
Modulación (inclucción de las lamas, intensidad luminosa)	-	-	-	Sensitivo io modo 3	
Simulación de presencia	-	-		-	
Soliris (con el sensor solar)	-	-	io	-	-



## ¿Qué mando a distancia centralizado elegir?

<b>GAMA SITUO</b>	<b>GAMA SITUO VARIATION</b>	<b>NINA</b>	<b>GAMA TELIS</b>	<b>NINA TIMER</b>
✓	✓	-	✓	-
-	-	✓	-	✓
Pila	Pila	Batería	Pilas	Batería

-	✓ 5 canales io	✓	-	✓
1 y 5	1 y 5	hasta 60 equipos individuales y 30 grupos	16 grupos (Telis 16) 6 grupos (Chronis)	hasta 50 equipos individuales y 28 grupos
-	-	-	✓ Chronis 6	✓
-	-	✓	✓	✓
✓	✓	✓	✓	✓
-	-	✓	-	✓
-	-	✓	-	✓
-	✓	✓	-	✓
-	-	-	✓ Chronis 6	✓
✓ RTS	✓ RTS	✓	✓	✓





# Gama Mandos y automatismos io

## **PUNTOS DE MANDO IO**

Smoove io	50
Smoove Origin io	51
Marcos Smoove	52
Situo 1 io	53
Situo io Variation	54
Situo 5 io	55
Nina io	56
Nina Timer io	57
Chronis io	58
Mandos a distancia de bolsillo io	59

## **AUTOMATISMOS IO**

Sensores de clima	60
Kit de sensores de clima	61
Sensores de viento/Sol	62

## **MODERNIZACIÓN RADIO IO**

Receptores de radio io	63
Micro-receptores de radio io-compatible	64
Punto de control de radio io-compatible	64

## Mandos individuales o generales



### Sugerencia

Activación de las teclas por botón on / off en la parte posterior del producto.

## Smooove io

### Mando de pared táctil, individual o general.

- Activa uno o varios productos portadores en la misma estancia.
- Mando local monodireccional con indicador para visualizar el nivel de autonomía (indicador de batería baja).
- Funciones: subida, bajada, stop y posición favorita «my».
- Modo específico para la orientación de las lamas (modo 3).

### Versión Smooove RS100:

Su cursor permite cambiar de velocidad en cualquier momento durante el recorrido de la persiana.

### Versión Smooove A/M:

Dos modos de funcionamiento: automático, en el que el producto portador responde a todos los puntos de mando o automatismos asociados; y manual, en el que el producto portador solo responde a las órdenes ejecutadas manualmente desde los otros puntos de mando o box asociadas. No se tiene en cuenta ninguna orden transmitida de forma automática (tipo de programación horaria, escenario, programación Smart, sensor de luz solar...).

### Versión Smooove O/C:

Apertura de productos horizontales (cancelas, puertas de garaje, contraventanas abatibles...).

## BENEFICIOS

- Una gama de mandos inalámbricos que combina tecnología táctil y diseño.
- Basta con tocar Smooove con la punta de los dedos para crear el movimiento deseado.
- Una discreta señal acústica indica la puesta en marcha del equipo.

### Versión Smooove RS100:

Función discreta simbolizada por una pluma para beneficiarse de control acústico durante la subida o bajada de la persiana enrollable.

## VERSIONES

Estándar	Auto/Manu	RS 100	Open/Close	
				<b>Módulo:</b> Pure Shine
				<b>Módulo:</b> Black Shine
				<b>Módulo:</b> Silver Shine

## CARACTERÍSTICAS TÉCNICAS

	Frecuencia	Dimensiones (mm)	Tipo de batería	Voltaje (V)	Índice de protección
<b>Punto de mando (marco + módulo)</b>	io 868 - 870 MHz	80 x 80 x 10	1 x CR 2430	3	IP 30
<b>Módulo</b>	io 868 - 870 MHz	50 x 50 x 10	1 x CR 2430	3	IP 30

Temperatura de funcionamiento: 0°C / + 60°C - Fijación del módulo y del marco por clips y fijación del soporte pared con 2 tornillos (no incluidos)

## PEDIDOS

	Versión	Ref.
<b>MÓDULO SMOOVE RS 100 io Pure Shine</b>	RS 100	1811315
<b>MÓDULO SMOOVE RS 100 io Black Shine</b>	RS 100	1811316
<b>MÓDULO SMOOVE RS 100 io Silver Shine</b>	RS 100	1811317
<b>MÓDULO SMOOVE io Pure Shine</b>	Estándar	1811003
<b>MÓDULO SMOOVE io Black Shine</b>	Estándar	1811005
<b>MÓDULO SMOOVE io Silver Shine</b>	Estándar	1811007
<b>MÓDULO SMOOVE A/M io Pure Shine</b>	Auto/Manu	1811013
<b>MÓDULO SMOOVE A/M io Black Shine</b>	Auto/Manu	1811015
<b>MÓDULO SMOOVE A/M io Silver Shine</b>	Auto/Manu	1811014
<b>MÓDULO SMOOVE O/C io Pure Shine</b>	Abierto/cerrado	1811089
<b>MÓDULO SMOOVE O/C io Black Shine</b>	Abierto/cerrado	1811090



# Mandos individuales o generales

## Smoove Origin

<p>Ref. <b>1811722</b></p>	<p><b>SMOOVE RS100 ORIGIN IO + MARCO</b>  <b>Mando de pared con teclas específico para el motor S&amp;SO RS100.</b></p> <ul style="list-style-type: none"> <li>• Permite visualizar una o varias persianas enrollables.</li> <li>• Función discreta para beneficiarse de confort acústico. Seactiva pulsando las teclas:              &gt; PULSACIÓN CORTA (normal): velocidad nominal              &gt; PULSACIÓN LARGA: velocidad lenta/función discreta</li> <li>• Funciones: subida, bajada, stop y posición favorita «MY».</li> <li>• Mando local monodireccional con indicador para visualizar el nivel de autonomía.</li> <li>• Indicador de pila baja.</li> </ul>	<p><b>Acabado:</b> Incluye marco blanco lacado  <b>Tipo de batería:</b> CR 2430  <b>Voltaje:</b> 1 x 3 V  <b>Frecuencia:</b> io 868 - 870 MHz  <b>Temperatura de uso:</b> 0° / + 60°C  <b>Dimensiones:</b> 80 x 80 x 10 mm  <b>Índice de protección:</b> IP 30  <b>Fijación del módulo y del marco:</b> por clips y del soporte pared con 2 tornillos (no incluidos).</p>	
<p>Ref. <b>1811121</b></p>	<p><b>KIT SMOOVE ORIGIN IO</b>  <b>Mando de pared individual o general io-homecontrol.</b></p> <ul style="list-style-type: none"> <li>• Activa uno o varios productos portadores en la misma estancia.</li> <li>• Mando local monodireccional con indicador para visualizar su nivel de autonomía.</li> <li>• Funciones: subida, stop, bajada y posición favorita «MY».</li> <li>• Indicador de pila baja.</li> </ul>	<p><b>Acabado:</b> Incluye marco blanco lacado  <b>Tipo de batería:</b> CR 2430  <b>Voltaje:</b> 1 x 3 V  <b>Frecuencia:</b> io 868 - 870 MHz  <b>Temperatura de uso:</b> 0° / + 60°C  <b>Dimensiones:</b> 80 x 80 x 10 mm  <b>Índice de protección:</b> IP 30  <b>Fijación del módulo y del marco:</b> por clips y del soporte pared con 2 tornillos (no incluidos).</p>	
<p>Ref. <b>1800204</b></p>	<p><b>SMOOVE ORIGIN 2 IO + MARCO</b>  <b>Mando de pared de la gama Smoove con tecnología io-homecontrol.</b></p> <ul style="list-style-type: none"> <li>• Mando de 2 canales para el control individual o de grupos.</li> <li>• Funciones de Subida / Stop (posición preferida MY) / Bajada</li> <li>• Indicador de pila agotándose</li> <li>• Aplicaciones de regulables (luz y calefacción) solo posible en un canal individual.</li> <li>• Se suministra con marco y es compatible con el resto de marcos de la gama Smoove.</li> </ul>	<p><b>Acabado:</b> Incluye marco blanco lacado  <b>Tipo de batería:</b> CR 2430  <b>Voltaje:</b> 1 x 3 V  <b>Frecuencia:</b> io 868 - 870 MHz  <b>Temperatura de uso:</b> 0° / + 60°C  <b>Dimensiones:</b> 80 x 80 x 10 mm  <b>Índice de protección:</b> IP 30  <b>Fijación del módulo y del marco:</b> por clips y del soporte pared con 2 tornillos (no incluidos).</p>	
<p>Ref. <b>1800205</b></p>	<p><b>SMOOVE ORIGIN 4 IO + MARCO</b>  <b>Mando de pared de la gama Smoove con tecnología io-homecontrol.</b></p> <ul style="list-style-type: none"> <li>• Mando de 4 canales para el control individual o de grupos.</li> <li>• Funciones de Subida / Stop (posición preferida MY) / Bajada</li> <li>• Indicador de pila agotándose</li> <li>• Aplicaciones de regulables (luz y calefacción) solo posible en un canal individual.</li> <li>• Se suministra con marco y es compatible con el resto de marcos de la gama Smoove.</li> </ul>	<p><b>Acabado:</b> Incluye marco blanco lacado  <b>Tipo de batería:</b> CR 2430  <b>Voltaje:</b> 1 x 3 V  <b>Frecuencia:</b> io 868 - 870 MHz  <b>Temperatura de uso:</b> 0° / + 60°C  <b>Dimensiones:</b> 80 x 80 x 10 mm  <b>Índice de protección:</b> IP 30  <b>Fijación del módulo y del marco:</b> por clips y del soporte pared con 2 tornillos (no incluidos).</p>	

# Marcos Smoove



## Pure

Ref. 9015022



## Black

Ref. 9015023



## Silvermat

Ref. 9015025



## Walnut

Ref. 9015237



## Amber Bamboo

Ref. 9015026



## Cherry

Ref. 9015236

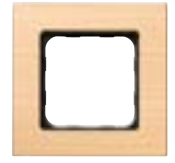

## Light Bamboo

Ref. 9015027

### Marco de acabado para módulo de control SMOOVE io y RTS.

- Integración en cualquier decoración gracias a sus modernos acabados.
- Fijación del módulo por clips.
- Material: PVC

**Dimensiones:** 80 x 80 x 10 mm

Ref. 9015238

### MARCO DOBLE SMOOVE PURE

- Integra 2 módulos en un marco doble para un acabado más estético.

**Acabado:** Blanco lacado

**Fijación del módulo:** por clips

**Material:** PVC

**Dimensiones:** 145 x 80 x 10 mm



Ref. 9019971

### CAJA SUPERFICIE SMOOVE BLANCA

Caja para montaje en superficie de la gama SMOOVE.

**Acabado:** Blanco

**Fondo:** 45 mm





# Mandos a distancia individuales o generales



## Sugerencia

Función «my»: memorizar la posición favorita permite encontrar el ajuste favorito con un solo clic.

## BENEFICIOS

### Diseño atemporal y refinado:

Gracias a sus modernos acabados, se integra a la perfección en la decoración interior y en cualquier estancia de la vivienda. Tacto agradable, perfecta sujeción en la mano y un soporte pared discreto: todos los detalles están pensados para la comodidad cotidiana.

## ACABADOS



## Situo 1 io

Mando a distancia 1 canal.

- Permite controlar uno o varios productos portadores situados en un mismo piso.
- Mando local monodireccional.
- Funciones: subida, bajada, stop y posición favorita «my».

Incluye un soporte pared.

CARACTERÍSTICAS TÉCNICAS					
	Frecuencia	Dimensiones (mm)	Tipo de batería	Voltaje (V)	Índice de protección
Situo 1 io	io 868 - 870 MHz	139 x 42 x 16	1 x CR 2032	3	IP 30
Temperatura de funcionamiento: 0°C / + 48°C					

## PEDIDOS

	Ref.
SITUO 1 io Pure	1870314
SITUO 1 io Iron	1870318
SITUO 1 io Natural	1870322
SITUO 1 io Arctic	1870326
SITUO 1 A/M io Pure	1870724

Ref. 9025303

### SOPORTE PARED SITUO 1 Y 5

- Soporte de pared para Situo® 1 y 5
- Fácil solución para colgar gracias a una tira adhesiva colocada en la parte posterior del soporte (sin clavos ni tornillos).
- Se suministra en bolsas de 6.

**Acabado:** Blanco  
**Dimensiones:** 81 x 27 x 14 mm



## Mandos a distancia para modulación/orientación



### Sugerencia

Función:  
Auto  Manu  
para controlar  
los automatismos

## BENEFICIOS

### Diseño atemporal y refinado:

Gracias a sus modernos acabados, se integra a la perfección en la decoración interior y en cualquier estancia de la vivienda. Tacto agradable, perfecta sujeción en la mano y un soporte pared discreto: todos los detalles están pensados para la comodidad cotidiana.

**Rueda innovadora y patentada:** para controlar de forma fácil y precisa la inclinación o intensidad de los equipos.

## Situo io Variation

Mando a distancia con rueda de orientación/modulación.

- Permite controlar las persianas venecianas exteriores, pérgolas de lamas orientables, estores, cortinas, la luz y la calefacción exterior.
- Permite controlar la inclinación de las lamas así como ajustar la intensidad de la luz y de la calefacción exterior gracias a la rueda de modulación.
- Disponible en 1 canal (1 equipo o 1 grupo de equipos) y 5 canales, para controlar hasta 5 grupos de equipos.
- Funciones: subida, bajada, stop y posición favorita «my».

Incluye un soporte pared.

## VERSIONES Y ACABADOS



## CARACTERÍSTICAS TÉCNICAS

	Frecuencia	Dimensiones (mm)	Tipo de batería	Voltaje (V)	Índice de protección
<i>Situo io Variation</i>	io 868 - 870 MHz	139 x 45 x 19	1 x CR 2430	3	IP 30
Temperatura de funcionamiento: 0°C / + 48°C					

## PEDIDOS

	Ref.
<i>SITUO 1 Variation io Pure</i>	1870365
<i>SITUO 1 Variation io Iron</i>	1870368
<i>SITUO 5 Variation A/M io Pure</i>	1870371
<i>SITUO 5 Variation A/M io Iron</i>	1870375

Ref. 9025304

### SOPORTE PARED SITUO VARIATION

- Soporte de pared para Situo® Variation
- Fácil solución para colgar gracias a una tira adhesiva colocada en la parte posterior del soporte (sin clavos ni tornillos).
- Se suministra en bolsas de 6.

**Acabado:** Blanco

**Dimensiones:** 76 x 26 x 17 mm



# Mandos a distancia para viviendas



## Sugerencia

Función «my»: memorizar la posición favorita permite encontrar el ajuste favorito con un solo clic.

## BENEFICIOS

### Diseño atemporal y refinado:

Gracias a sus modernos acabados, se integra a la perfección en la decoración interior y en cualquier estancia de la vivienda. Tacto agradable, perfecta sujeción en la mano y un soporte pared discreto: todos los detalles están pensados para la comodidad cotidiana.

## ACABADOS



## Situo 5 io

Mando a distancia 5 canales.

- Mando a distancia de centralización para la vivienda que controla hasta 5 grupos de equipos.
- Funciones: subida, bajada, stop y posición favorita «my».
- Fácil de instalar y programar: el botón «prog» permite emparejar instantáneamente la aplicación motorizada con el mando a distancia.

Incluye un soporte pared.

CARACTERÍSTICAS TÉCNICAS					
	Frecuencia	Dimensiones (mm)	Tipo de batería	Voltaje (V)	Índice de protección
<i>Situo 5 io</i>	io 868 - 870 MHz	139 x 42 x 16	1 x CR 2032	3	IP 30
Temperatura de funcionamiento: 0°C / + 48°C					

## PEDIDOS

	Ref.
<i>SITUO 5 io Pure</i>	1870330
<i>SITUO 5 io Iron</i>	1870334
<i>SITUO 5 io Natural</i>	1870338
<i>SITUO 5 io Arctic</i>	1870342

Ref. 9025303

### SOPORTE PARED SITUO 1 Y 5

- Soporte de pared para Situo® 1 y 5
- Fácil solución para colgar gracias a una tira adhesiva colocada en la parte posterior del soporte (sin clavos ni tornillos).
- Se suministra en bolsas de 6.

**Acabado:** Blanco

**Dimensiones:** 81 x 27 x 14 mm



## Mandos a distancia para viviendas



### Sugerencia

Sin reprogramación en caso de sustitución de un motor defectuoso (con unos pocos clics, el nuevo motor se reubica en la programación inicial)

## Nina io

**Mando a distancia táctil de centralización para gestionar los escenarios de la vivienda.**

- Naturalmente intuitivo, con solo tocar la pantalla, podrá seleccionar, integrar en un grupo, memorizar y controlar la posición de todos los equipos de su casa.
- Posibilidad de parametrizar hasta 60 equipos individuales y 30 grupos.
- Creación de escenarios.
- Equipos compatibles: persiana enrollable, persiana veneciana, pantalla de proyección, screen vertical, cortina, ventana, puerta de garaje, cancela, iluminación, enchufe, cerradura, persiana veneciana exterior, toldo, pérgola, receptores de luz y calefacción io, sensor solar Sunis II io.
- Personalizable con 3 carcasas a elegir.

## BENEFICIOS

### Nina, listo para instalar

- Interfaz intuitiva
- Emparejamiento guiado
- Denominación de los equipos
- Sin riesgo de pérdida de información durante la personalización o manipulación por su cliente.

### Nina, a la altura de los proyectos de tus clientes

- Configuración en función de la vivienda
- Clasificación por habitación
- Creación de escenario.

### Mando gestual para controlar los equipos.

Gesto hacia arriba o hacia abajo del mando a distancia para la acción de abrir o cerrar. Moverlo de izquierda a derecha detiene el movimiento en curso.

## CARACTERÍSTICAS TÉCNICAS

	Frecuencia	Dimensiones (mm)	Tipo de batería	Voltaje (V)	Índice de protección
<b>NINA io</b>	io 868 - 870 MHz	144,7 x 60,8 x 22,4	Litio	3,7	IP 20
Temperatura de funcionamiento: 0°C / + 45°C					

## PEDIDOS

	Ref.
<b>NINA io</b>	1805251

## Carcasas Nina



### Cuero

Ref. 9019827

### Púrpura

Ref. 9019829

### Verde

Ref. 9019828

### Carcasa trasera personalizada Nina

- Integración en cualquier decoración gracias a sus modernos acabados.
- Fijación del módulo por clips.
- Material: PVC



**Sugerencia**  
Creación de «días tipo» gracias a la programación.  
¡La casa gana en comodidad!

## Nina Timer io

**Mando a distancia de programador horario para la automatización de la vivienda con gestión de escenarios.**

- Pantalla táctil para una interfaz intuitiva y fácil de usar.
- Mando a distancia con retorno de información para comprobar que la orden se ha ejecutado correctamente.
- Posibilidad de parametrizar hasta 50 equipos individuales y 30 grupos.
- Creación de escenarios.
- Programación diaria: hasta 12 acciones automáticas por día.
- Función «simulación de presencia».
- Equipos compatibles: persiana enrollable, persiana veneciana exterior, pantalla de proyección, screen vertical, cortina, ventana, puerta de garaje, cancela, iluminación, enchufe, cerradura, persiana veneciana exterior, toldo, pérgola, receptores de luz y calefacción io, sensor solar Sunis II io.
- Base y alimentación incluidas.
- Personalizable con 3 carcasas a elegir.

## BENEFICIOS

### Nina Timer, listo para instalar

- Interfaz intuitiva
- Emparejamiento guiado
- Denominación de los equipos
- Sin riesgo de pérdida de información durante la personalización o manipulación por el cliente.

### Nina Timer: a la altura de los proyectos de tus clientes

- Configuración en función de la vivienda
- Clasificación por habitación
- Creación de escenarios.
- Gestión automática de los equipos según los horarios programados.

### Mando gestual para controlar los equipos.

Gesto hacia arriba o hacia abajo del mando a distancia para la acción de abrir o cerrar. Moverlo de izquierda a derecha detiene el movimiento en curso.

### Nina Timer, para dar rienda suelta a cualquier deseo con la programación horaria...

Decides el día y la hora de la semana en los que deseas que se activen los escenarios y equipos.

## CARACTERÍSTICAS TÉCNICAS

	Frecuencia	Dimensiones (mm)	Tipo de batería	Voltaje (V)	Índice de protección
<b>NINA TIMER io</b>	io 868 - 870 MHz	144,7 x 60,8 x 22,4	Litio	3,7	IP 20

Temperatura de funcionamiento: 0°C / + 45°C

## PEDIDOS

	Ref.
<b>NINA TIMER io</b>	1811407

## Carcasas Nina



### Cuero

Ref. 9019827

### Púrpura

Ref. 9019829

### Verde

Ref. 9019828

### Carcasa trasera personalizada Nina

- Integración en cualquier decoración gracias a sus modernos acabados.
- Fijación del módulo por clips.
- Material: PVC

# Programador horario para la casa



## Sugerencia

Chronis io se suelta fácilmente de la pared para facilitar el manejo del programador horario.

## Chronis io

### Programador horario pared de 1 canal.

- Activa productos o grupos de productos seleccionados en función de la hora, la estación o los momentos vitales (ausencia momentánea, simulación de presencia, etc.).
- Control automático o manual de un grupo de productos de la casa (persianas enrollables, persianas venecianas exteriores y screens exteriores...).
- Solución de radio io-homecontrol unidireccional.
- 4 órdenes automáticas por día.
- Gran pantalla retroiluminada para facilitar la lectura de la información.
- Botón selector de modos (automático, manual, aleatorio).
- Funciones: subida, bajada, stop y posición favorita «my».
- Función crepuscular para cerrar los equipos automáticamente al caer la noche.
- Función copiar/pegar para ahorrar tiempo durante sus programaciones.
- Modo programador horario ON: el programador horario se activa, la casa se activa en función de los horarios definidos (4 rangos horarios programables por día, 1 semana programable día a día).
- Modo aleatorio, simulación de presencia: la vivienda se activa de forma autónoma gracias a la programación horaria.
- Modo manual, programador horario OFF, centralización: el programador horario se desactiva y el usuario recupera el control de los equipos.
- Preprogramación de fábrica.
- Cambio de hora automático verano/invierno.
- Indicador de pilas bajas.
- Incluye soporte pared.

## BENEFICIOS

### ¡Más comodidad!

- Chronis io gestiona automáticamente los movimientos de equipos motorizados (persianas enrollables, persianas venecianas exteriores y screen exteriores) según los horarios programados.
- En modo OFF, el programador horario se desactiva y el usuario recupera el control de los equipos.
- Proteja su intimidad: por ejemplo, los estores se bajan automáticamente para cenar tranquilamente en familia.

### ¡Más seguridad!

Salir de casa con tranquilidad gracias al modo simulación de presencia disponible con un solo gesto.

### ¡Mejor aislamiento!

En invierno, todas las persianas se cierran al caer la noche para aislar la casa del frío gracias a la función crepuscular.

Modo on  
Función  
programador  
horario

Modo  
Función  
simulación  
de presencia

Modo off  
Función  
programador  
horario



## CARACTERÍSTICAS TÉCNICAS

	Frecuencia	Dimensiones (mm)	Tipo de batería	Voltaje (V)	Índice de protección
<b>CHRONIS io</b>	io 868 - 870 MHz	120 x 80 x 21	2 x LR06 AA	2 x 1,5 V	IP 20

Temperatura de funcionamiento: - 20°C / + 60°C

## PEDIDOS

	Ref.
<b>CHRONIS io</b>	<b>1805228</b>



<p>Ref. <b>1841054</b></p>	<p><b>KEYTIS 4 HOME IO</b></p> <ul style="list-style-type: none"> <li>• Función de retorno de información.</li> <li>• Tecla Home para controlar el cierre general de los accesos de la vivienda.</li> <li>• Tecla Stop específica</li> <li>• Función bloqueo: la tecla Code Bloquea el mando a distancia para evitar pulsaciones involuntarias.</li> </ul>	<p><b>Acabado:</b> Negro  <b>Frecuencia:</b> io 868 - 870 MHz  <b>Temperatura de uso:</b> - 20° / + 60°C  <b>Largo x Ancho x Alto:</b>                  82 x 42 x 20 mm  <b>Peso:</b> 0,05 kg  <b>Tipo de batería:</b> AAA (LR03)  <b>Voltaje:</b> 1 x 1,5 V</p>	
----------------------------	--	--	---

<p>Ref. <b>1875044</b></p>	<p><b>KEYTIS 4 HOME ALARME IO</b></p> <ul style="list-style-type: none"> <li>• Mando a distancia secuencial para controlar hasta 2 productos + el sistema de alarma + escenario «cierre centralizado».</li> <li>• Retorno de información visual y acústico.</li> <li>• Tecla stop de seguridad.</li> <li>• Función de bloqueo del teclado.</li> <li>• 4 clips con personalización de colores.</li> <li>• Indicador de batería baja.</li> </ul>	<p><b>Acabado:</b> Negro  <b>Frecuencia:</b> io 868 - 870 MHz  <b>Temperatura de uso:</b> - 20° / + 60°C  <b>Largo x Ancho x Alto:</b>                  82 x 41,5 x 18 mm  <b>Peso:</b> 0,076 kg  <b>Tipo de batería:</b> AAA (LR03)  <b>Voltaje:</b> 1 x 1,5 V</p>	
----------------------------	--	---	---

<p>Ref. <b>1841134</b></p>	<p><b>KEYGO IO</b></p> <ul style="list-style-type: none"> <li>• Mando a distancia de bolsillo io secuencial para controlar 4 productos o grupos de productos.</li> <li>• Para activar el conjunto de aplicaciones.</li> <li>• Autonomía: 2 años (para unas 6 aberturas/cierres al día).</li> </ul>	<p><b>Temperatura de uso:</b> - 20° / + 70°C  <b>Ancho:</b> 35 mm  <b>Alto:</b> 59 mm  <b>Grosor:</b> 14 mm  <b>Tipo de batería:</b> CR 2430  <b>Voltaje:</b> 1 x 3 V  <b>Índice de protección:</b> IP 40</p>	
----------------------------	--	---	--

<p>Ref. <b>1841053</b></p>	<p><b>KEYTIS 4 IO</b></p> <ul style="list-style-type: none"> <li>• Secuencial para controlar hasta 4 productos.</li> <li>• Retorno de información visual y acústico.</li> <li>• Tecla Stop de seguridad.</li> <li>• Función de bloqueo del teclado.</li> <li>• 4 clips con personalización de colores.</li> <li>• Indicación del nivel de la pila.</li> </ul>	<p><b>Acabado:</b> Negro  <b>Ancho:</b> 20 mm  <b>Alto:</b> 82 mm  <b>Grosor:</b> 41,5 mm  <b>Peso:</b> 0,047 kg  <b>Tipo de batería:</b> AAA (LR03)  <b>Voltaje:</b> 1,5 V  <b>Índice de protección:</b> IP 30</p>	
----------------------------	---	---	---

<p>Ref. <b>9014991</b></p>	<p><b>SOPORTE KEYGO IO O RTS</b></p> <ul style="list-style-type: none"> <li>• Fija por clip el mando a distancia Keygo io o RTS al parasol del coche o sobre una superficie como un mando de pared (adhesivo incluido), así ya no tendrá que buscarlo.</li> </ul>	<p><b>Acabado:</b> Negro</p>	
----------------------------	---	------------------------------	---

# Automatismos io-homecontrol

## Sensores de clima

Ref. 1818285

**SENSOR SOLAR SUNIS II WIREFREE IO**

- Sensor solar io por radio inalámbrico y autónomo para la protección solar en la fachada gracias a la asociación de persianas enrollables, estores, screens exteriores, pérgolas y persianas venecianas exteriores.
- Gestiona la subida y la bajada de los equipos en función de la presencia o no de sol, dependiendo del umbral elegido. Mide la luz solar desde el amanecer hasta el anochecer.
- El sensor funciona con:
  - mandos Smoove AM y Situ AM asociados
  - los inversores Soliris Smoove Uno y Chronis Smoove Uno S
  - Las box TaHoma y Connexoon.

**Funciones disponibles desde la interfaz TaHoma y Connexoon:**

- Ajuste del umbral de activación de los escenarios en función de la luz solar actual.
- Asociación de un escenario por encima y por debajo del umbral para que se ponga en marcha automáticamente en función del umbral configurado.
- Programación en función de las horas y los días.
- Envío de una información por e-mail o sms cuando se activa el umbral configurado.

**Alimentación:** con pila (2 x LR06/AA)**Voltaje:** 2 x 1,5 V**Umbral de medición de la luz solar:**

50 a 100 k lux.

**Ángulo de detección:** 120°**Ajuste del umbral:** desde el Sunis II (si se utiliza con los puntos de mando unidireccionales) y desde la interfaz TaHoma o Connexoon.**Diámetro:** 78 mm**Grosor:** 37 mm**Índice de protección:** IP 34

Ref. 1822303

**SENSOR DE TEMPERATURA THERMIS WIREFREE IO**

- El sensor de temperatura gestiona la activación y desactivación de la calefacción, la subida y bajada de las persianas enrollables, screens de exterior y persianas venecianas exteriores en función del umbral de temperatura configurado en la interfaz TaHoma.
- Sensor de radio inalámbrico
- Compatibilidad con los motores y sistemas de regulación de calefacción compatibles con TaHoma y Connexoon Window y Terrace.

**Funciones disponibles desde la interfaz TaHoma:**

- Ajuste del umbral de activación de los escenarios en función de la temperatura actual.
- Asociación de un escenario por encima y por debajo del umbral para que se ponga en marcha automáticamente en función del umbral configurado.
- Programación en función de las horas y los días.
- Envío de una alerta cuando se alcanza el umbral configurado.

**Alimentación:** con pila (2 x LR06/AA)**Instalación:** exterior o interior**Precisión de la temperatura:** 1,5 °C**Temperatura de uso:** -20° / + 60°C**Diámetro:** 78 mm**Grosor:** 37 mm**Índice de protección:** IP 34

# Packs de sensores de clima



Ref. 1818290

## KIT SUNIS IO II + SMOOVE PURE A/M IO

Sensor solar io por radio inalámbrico y autónomo para la protección solar en la fachada gracias a la asociación de persianas enrollables, estores, screens exteriores, pérgolas y persianas venecianas exteriores.

- Gestiona la subida y la bajada de los equipos en función de la presencia o no de sol, dependiendo del umbral elegido. Mide la luz solar desde el amanecer hasta el anochecer.
- El sensor funciona con el punto de comando unidireccional Smoove io A/M asociado.

### Composición del pack:

- Mando Smoove io
- Sensor Sunis II io

### Funciones disponibles:

- Ajuste del umbral de activación de los escenarios en función de la luz solar.
- Asociación de un escenario por encima y por debajo del umbral para que se ponga en marcha automáticamente en función del umbral configurado

### Alimentación:

- Sunis II: Alimentación con pilas (2 x LR06/AA)
- Sítuo 5 variation AM: Alimentación con pila

**Voltaje:** 2 x 1,5 V

**Umbral de medición de la luz solar:** 50 a 100 k lux.

**Ángulo de detección:** 120°

**Ajuste del umbral:** desde el Sunis II.

**Índice de protección:** IP 34



# Sensores de viento/Sol

Ref. 1870532

## SENSOR SOLIRIS 230V IO

**Sensor de viento y sol equipado con tecnología radio io que permite ser asociado a toldos, screens, pérgolas, venecianas exteriores y contraventanas.**

- Umbrales de sensibilidad al viento y al sol ajustados de fábrica.
- Umbral del viento de 20 a 88 Km/h.
- Umbral del sol de 8 a 50 Klux.
- Conexión al sensor de lluvia Ondeis (9016345).
- LED verde en funcionamiento (dos indicadores: un para el viento y otro para el sol).
- Fácil mantenimiento (sin cambio de pila).

**Alimentación:** 230 V - 50Hz

**Cable:** No incluido.

**Temperatura de uso:** -20 / +50°C

**Dimensiones:** 236 x 160 x 115 mm

**Índice de protección:** IP 34



# Automatismos io-homecontrol

## Sensores de viento



### Crema

Ref. 9016353

### Negro

Ref. 9016354

### Blanco

Ref. 9016355

### EOLIS 3D WIREFREE IO

- El Eolis 3D WireFree io es un sensor de vibraciones por radio autónomo que ofrece protección individual contra el viento para los toldos.
- Compatible con los motores Sunea io, Sunilus io y Sunea CSI io.
- Indicación de pilas bajas a través de LED en el sensor.
- Vaivén del producto portador cada vez que se fija para mostrar que el producto está correctamente programado (salvo si no se ha configurado el umbral).
- Solución discreta.
- Mide los efectos del viento directamente en el toldo.
- Posible personalización del umbral directamente en el sensor.

**Se recomienda colocarlo en el extremo de la barra de carga, en el lado del motor, con cinta de doble cara (incluida) o mediante Soportes Eolis 3D (no incluidos).**

**Alimentación:** con pila (2 x LR03/AAA)

**Voltaje:** 2 x 1,5 V

**Peso:** 0,9 kg (con pilas).

**Dimensiones:** 153 x 38 x 25 mm

**Índice de protección:** IP 44



Ref. 9014351

### SOPORTE EOLIS 3D

- Se desliza en las ranuras de las barras de carga para fijar el Eolis 3D WireFree.
- 2 accesorios para fijar 1 Eolis 3D.

**Embalaje:** Unitario

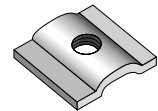

Ref. 1816084

### SENSOR DE VIENTO EOLIS WIREFREE IO

- Sensor de viento por radio io para proteger la fachada contra el viento (toldos, screens, pérgolas y persianas venecianas exteriores).
- Anemómetro que mide permanentemente la velocidad del viento.
- Sensor de radio inalámbrico y autónomo.
- Compatible con la gama de motores Sunea io, Sunilus io, Pergola io, Pergola Screen io, J4 io y Maestria.
- Ajuste de los 3 umbrales en el propio sensor: 1 umbral por toldo; 1 umbral por screen exterior; 1 umbral por persiana veneciana exterior.

**Inalámbrico, se fija libremente en la fachada.**

**Alimentación:** con pila (2 x LR06/AA)

**Voltaje:** 2 x 1,5 V

**Umbral de medición del viento:** 10 a 80 km/h.

**Resistencia máxima al viento:** 120 km/h.

**Dimensiones:** 216 x 95 x 95 mm

**Índice de protección:** IP 44



Ref. 1816091

### SENSOR DE VIENTO EOLIS 230V IO

- El sensor de viento por radio io permite medir permanentemente el viento para proteger mejor los equipos contra el viento.
- Adaptado a toldos, screen exteriores, screen zip, pérgolas, persianas venecianas exteriores y persianas batientes.
- LED verde en funcionamiento.
- Fácil mantenimiento (sin cambio de pila).

**Compatible con el sensor de lluvia Ondeis cableado 230V (Ref. 9016345).**

**Combinado con el sensor de lluvia, esta solución permite obtener un sensor de lluvia io.**

**Alimentación:** 230 V - 50Hz

**Umbral de medición del viento:** 10 a 88 Km/h.

**Resistencia máxima al viento:** 150 km/h.

**Temperatura de uso:** -20° / + 50°C

**Dimensiones:** 236 x 160 x 115 mm

**Longitud del cable incluido:** 5 m

**Índice de protección:** IP 34



# Accesorios para la modernización

## Receptores de radio io

Ref. **1811304**

### RECEPTOR PARA PERSIANA VENECIANA EXTERIOR IO VARIATION (WP)

- Receptor io compacto WP fácil de integrar adaptado para persianas venecianas exteriores y estores venecianos de lamas de 50 mm.
- WP (work position) al llegar a la posición de cierre hace un retroceso para que las lamas queden separadas.
- Adaptado para motor J4 (3 hilos + tierra).
- Se integra en el cajón del estor.
- Orientación de las lamas de la persiana veneciana exterior a través de un emisor io o TaHoma.
- Compatible con el Smoove táctil io (en modo 3), Situio Variation io y TaHoma.

- **Conexión rápida Hirschmann**
- **Embalaje:** unitario



Ref. **1811131**

### RECEPTOR PARA PERSIANA VENECIANA EXTERIOR IO VARIATION

- Receptor io compacto fácil de integrar adaptado para persianas venecianas exteriores y estores venecianos de lamas de 50 mm.
- Conexión rápida Hirschmann.
- Adaptado para motor J4 (3 hilos + tierra).
- Se integra en el cajón del estor.
- Orientación de las lamas de la persiana veneciana exterior a través de un emisor io o TaHoma.
- Compatible con el Smoove táctil io (en modo 3), Situio Variation io y TaHoma.

**Embalaje:** unitario



Ref. **9014186**

### TOMA HIRSCHMANN MACHO

- Conexión rápida Hirschmann.

**Lado del motor:**

3 polos + tierra

**Índice de protección:** IP 54



Ref. **9686064**

### TOMA HIRSCHMANN HEMBRA

- Conexión rápida Hirschmann.

**Lado del inversor:**

3 polos + tierra

**Índice de protección:** IP 54



Ref. **1811632**

### RECEPTOR DE CALEFACCIÓN SLIM 2KW io ON/OFF

- Receptor por radio io.
- Asociado a un mando a distancia Situio io o Nina io, este receptor permite controlar calefactores.
- Cable negro incluido.

**Acabado:** Negro

**Alimentación:** 220/240 V - 50/60 Hz

**Frecuencia:** io 868 MHz

**Temperatura de uso:** - 10° / + 40°C

**Dimensiones:** 110 x 30 x 31 mm

**Índice de protección:** IP 54



## Accesorios para la modernización

## Micro-receptores de radio io-compatible

Ref. 1822660

## IZYMO SHUTTER IO (PERSIANA ENROLLABLE)

- El micro-receptor de radio transforma un motor de persiana mecánico en radio io compatible.
- Permite el control a distancia.
- Gestiona un movimiento preciso 0% a 100%.
- Autoprotección en caso de mala instalación y conexión de los cables.
- Compatible con inversor o pulsador.
- No admite automatismos de viento-movimiento.
- En TaHoma indica el estado de la persiana.

**Alimentación:** Fase neutro, 230 V – 50Hz**Salida motor:** 2 A máx, hasta +/- 80 Nm**Frecuencia:** io 868 – 870 MHz**Temperatura de uso:** 0° / + 55°C**Dimensiones:** 43 x 43 x 16 mm**Integración:** Se instala detrás del inversor cableado 50 mm.**Índice de protección:** IP 20

Ref. 1822609

## IZYMO TRANSMITER IO

- El micro-emisor le permite transformar cualquier interruptor en control de un aparato io.
- Puede ser usado como un Scenario Launcher de TaHoma.
- Permite no modificar el diseño de los pulsadores de la vivienda.

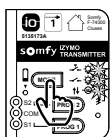
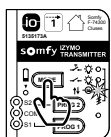
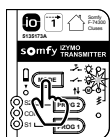
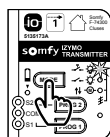
**Alimentación :** 3V DC CR2430 – pila litio**Temperatura de uso:** 0° / + 55°C**Dimensiones:** 43 x 34 x 8,5 mm**Peso:** 50 g**Índice de protección:** IP20Modo  
Luz BP / ProgramaModo  
interruptores  
iluminaciónModo  
persianaModo  
persiana veneciana  
exterior

## Punto de control de radio io-compatible

Ref. 1811582

## SMOOVE UNO IO-COMPATIBLE

- Punto de de mando táctil, de pared, individual.
- Mando cableado con receptor io-compatible integrado.
- Mando local monodireccional con retorno de información limitado: retorno de orden recibida, información sobre la última orden enviada, pero sin confirmación de ejecución ni de posición de los equipos.
- Funciones: subida, stop, bajada y posición favorita «my».
- Auto-Manu para activar/desactivar las funciones automáticas.
- La programación se efectúa tocando el LED, lo que permite añadir o suprimir un emisor y volver a la configuración original.
- Compatibilidades: persiana enrollable, persiana veneciana exterior, estor interior, screen vertical, toldo, cortina, sensor solar Sunis II io, sensores de viento: Eolis Wirefree, eolis 3d, eolis cable io, ventana (oscilobatiente, corredera).
- Restricción: no compatible con un punto de control secuencial.

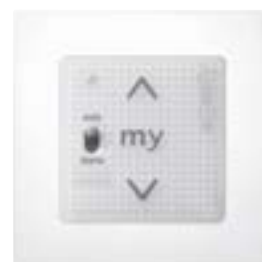
**Acabado:** Incluye marco blanco lacado**Alimentación:** 230 V – 50Hz**Frecuencia:** io 868 – 870 MHz**Temperatura de uso:** 0° / + 40°C**Dimensiones:** 80 x 80 x 48 mm**Integración:** en una caja empotrada de 50 mm de fondo**Índice de protección:** IP 30



# Mandos y automatismos RTS

Ayuda para la elección de puntos de mando	46
---	----

## PUNTOS DE CONTROL RTS

Smoove RTS	66
Smoove Origin RTS	67
Marcos Smoove	67
Situo 1 RTS	68
Situo RTS Variation	69
Situo 5 RTS	70
Situo Soliris RTS	71
Telis 16 RTS	72
Telis 6 Chronis RTS	72
Mandos a distancia de bolsillo RTS	72

## AUTOMATISMOS RTS

Sensores de clima	73
Sensores de viento/sol	74
Sensores de viento	74

## MODERNIZACIÓN RADIO RTS

Receptores de radio RTS	75
-------------------------	----





## Mandos individuales o generales



### Sugerencia

Activación de las teclas táctiles por botón on / off en la parte posterior del producto.

## Smooove RTS

### Mando de pared táctil. individual o general.

- Activa uno o varios productos portadores en la misma estancia.
- Mando local monodireccional con indicador para visualizar el nivel de autonomía (indicador batería baja).
- Funciones: subida, bajada, stop y posición favorita «my».

### Versión Smooove O/C:

- Apertura de productos horizontales (cancelas, puertas de garaje, contraventanas abatibles...).

## BENEFICIOS

- Una gama de mandos inalámbricos que combina tecnología táctil y diseño.
- Basta con tocar Smooove con la punta de los dedos para crear el movimiento deseado.
- Una discreta señal acústica indica la puesta en marcha del equipo.

## VERSIONES

Estándar



O/C  
Open/Close



Módulo: Pure Shine

Módulo: Black Shine

Módulo: Silver Shine

## CARACTERÍSTICAS TÉCNICAS

	Frecuencia	Dimensiones (mm)	Tipo de batería	Voltaje (V)	Índice de protección
<b>Punto de mando (marco + módulo)</b>	RTS 433,42 MHz	80 x 80 x 10	1 x CR 2430	3	IP 30
<b>Módulo</b>	RTS 433,42 MHz	50 x 50 x 10	1 x CR 2430	3	IP 30

Temperatura de funcionamiento: 0°C / + 60°C - Fijación del módulo y del marco por clips y fijación del soporte pared con 2 tornillos (no incluidos)

## PARA PEDIDOS

	Versión	Ref.
<b>MÓDULO SMOOVE RTS Pure Shine</b>	Estándar	<b>1810881</b>
<b>MÓDULO SMOOVE RTS Black Shine</b>	Estándar	<b>1810882</b>
<b>MÓDULO SMOOVE RTS Silver Shine</b>	Estándar	<b>1810883</b>
<b>MÓDULO SMOOVE O/C RTS Pure Shine</b>	Abierto/cerrado	<b>1811011</b>
<b>MÓDULO SMOOVE O/C RTS Black Shine</b>	Abierto/cerrado	<b>1811009</b>



# Mandos individuales o generales

## Smooove Origin

Ref. 1810880

### KIT SMOOVE ORIGIN RTS

#### Mando de pared individual o general RTS.

- Activa uno o varios productos portadores en la misma estancia.
- Mando local monodireccional con indicador para visualizar su nivel de autonomía.
- Funciones: subida, stop, bajada y posición favorita «my».

**Acabado:** Incluye marco Pure

**Tipo de batería:** CR 2430

**Voltaje:** 1 x 3 V

**Frecuencia:** RTS 433,42 MHz

**Temperatura de uso:** 0° / + 60°C

**Dimensiones:** 80 x 80 x 10 mm

**Índice de protección:** IP 30

**Fijación del módulo y del marco:** por clips y del soporte pared con 2 tornillos (no incluidos).

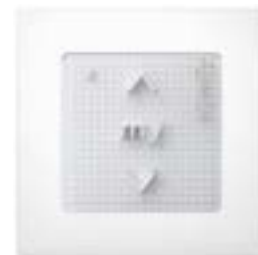

## Marcos Smooove



**Pure**

Ref. 9015022



**Black**

Ref. 9015023



**Silvermat**

Ref. 9015025



**Walnut**

Ref. 9015237



**Amber Bamboo**

Ref. 9015026



**Cherry**

Ref. 9015236

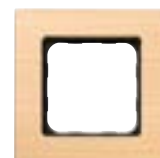

**Light Bamboo**

Ref. 9015027

#### Marco de acabado para módulo de control SMOOVE io y RTS.

- Integración en cualquier decoración gracias a sus modernos acabados.
- Fijación del módulo por clips.
- Material: PVC

**Dimensiones:** 80 x 80 x 10 mm

Ref. 9015238

### MARCO DOBLE SMOOVE PURE

- Integra 2 módulos en un marco doble para un acabado más estético.

**Acabado:** Blanco lacado

**Fijación del módulo:** por clips

**Material:** PVC

**Dimensiones:** 145 x 80 x 10 mm



Ref. 9019971

### CAJA SUPERFICIE SMOOVE BLANCA

Caja para montaje en superficie de la gama SMOOVE.

**Acabado:** Blanco

**Fondo:** 45 mm



## Mandos a distancia individuales o generales

**Sugerencia**

Función «my»:  
Memoriza la posición favorita. Esto permite encontrar el ajuste favorito con un solo clic.

**BENEFICIOS****Diseño atemporal y refinado:**

Gracias a sus modernos acabados, se integran a la perfección en la decoración interior y en cualquier estancia de la vivienda. Tacto agradable, perfecta sujeción en la mano y un soporte pared discreto: todos los detalles están pensados para su comodidad cotidiana.

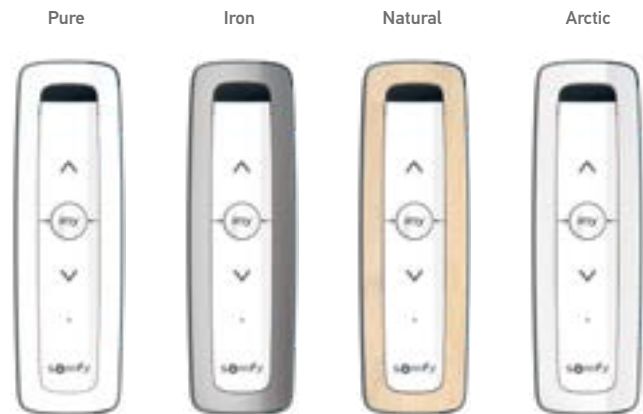
**ACABADOS****Situo 1 RTS****Mando a distancia 1 canal.**

- Permite controlar uno o varios productos portadores situados en un mismo piso.
- Mando local monodireccional.
- Funciones: subida, bajada, stop y posición favorita «my».

Incluye un soporte pared.

**CARACTERÍSTICAS TÉCNICAS**

	Frecuencia	Dimensiones (mm)	Tipo de batería	Voltaje (V)	Índice de protección
<i>Situo 1 RTS</i>	RTS 433,42 MHz	139 x 42 x 16	1 x CR 2032	3	IP 30

Temperatura de funcionamiento: 0°C / + 48°C

**PARA PEDIDOS**

	Ref.
<i>SITUO 1 RTS Pure</i>	1870405
<i>SITUO 1 RTS Iron</i>	1870409
<i>SITUO 1 RTS Natural</i>	1870413
<i>SITUO 1 RTS Arctic</i>	1870417

Ref. 9025303

**SOPORTE PARED SITUO 1 Y 5**

- Soporte de pared para Situo® 1 y 5
- Fácil solución para colgar gracias a una tira adhesiva colocada en la parte posterior del soporte (sin clavos ni tornillos).
- Se suministra en bolsas de 6.

**Acabado:** Blanco

**Dimensiones:** 81 x 27 x 14 mm





**Sugerencia**  
La ergonomía de la rueda permite un control más preciso.

**BENEFICIOS**  
**Diseño atemporal y refinado:** Gracias a sus modernos acabados, se integran a la perfección en la decoración interior y en cualquier estancia de la vivienda. Tacto agradable, perfecta sujeción en la mano y un soporte pared discreto: todos los detalles están pensados para su comodidad cotidiana.  
**Rueda innovadora y patentada:** para controlar de forma fácil y precisa la inclinación o intensidad de los equipos.

## Situo RTS Variation

- Mando a distancia con rueda de orientación/modulación.**
- Permite controlar los persianas venecianas exteriores, pérgolas de lamas orientables, estores, cortinas, la luz y la calefacción exterior.
  - Permite controlar la inclinación de las lamas así como ajustar la intensidad de la luz y de la calefacción exterior gracias a la rueda de modulación.
  - Disponible en 1 canal (1 equipo o 1 grupo de equipos) y 5 canales, para controlar hasta 5 grupos de equipos.
  - Funciones: subida, bajada, stop y posición favorita «my».

**Incluye un soporte pared.**

## VERSIONES Y ACABADOS



CARACTERÍSTICAS TÉCNICAS					
	Frecuencia	Dimensiones (mm)	Tipo de batería	Voltaje (V)	Índice de protección
<i>Situo RTS Variation</i>	RTS 433,42 MHz	139 x 45 x 19	1 x CR 2430	3	IP 30
Temperatura de funcionamiento: 0°C / + 48°C					

## PARA PEDIDOS

	Ref.
<i>SITUO 1 RTS Variation Pure</i>	1811608
<i>SITUO 1 RTS Variation Iron</i>	1811609
<i>SITUO 5 RTS Variation Pure</i>	1811610
<i>SITUO 5 RTS Variation Iron</i>	1811611

Ref. **9025304** **SOPORTE PARED SITUO VARIATION**

- Soporte de pared para Situo® Variation
- Fácil solución para colgar gracias a una tira adhesiva colocada en la parte posterior del soporte (sin clavos ni tornillos).
- Se suministra en bolsas de 6.

**Acabado:** Blanco  
**Dimensiones:** 76 x 26 x 17 mm



## Mandos a distancia para viviendas

**Sugerencia**

Función «my»: Memoriza la posición favorita. Esto permite encontrar el ajuste favorito con un solo clic.

**BENEFICIOS****Diseño atemporal y refinado:**

Gracias a sus modernos acabados, se integran a la perfección en la decoración interior y en cualquier estancia de la vivienda. Tacto agradable, perfecta sujeción en la mano y un soporte pared discreto: todos los detalles están pensados para su comodidad cotidiana.

**ACABADOS****Situo 5 RTS****Mando a distancia 5 canales.**

- Mando a distancia de centralización para la vivienda que controla hasta 5 grupos de equipos.
- Funciones: subida, bajada, stop y posición favorita «my».
- Fácil de instalar y programar: el botón «prog» permite emparejar instantáneamente la aplicación motorizada con el mando a distancia.

Incluye un soporte pared.

**CARACTERÍSTICAS TÉCNICAS**

	Frecuencia	Dimensiones (mm)	Tipo de batería	Voltaje (V)	Índice de protección
<i>Situo 5 RTS</i>	RTS 433,42 MHz	139 x 42 x 16	1 x CR 2032	3	IP 30

Temperatura de funcionamiento: 0°C / + 48°C

**PARA PEDIDOS**

	Ref.
<i>SITUO 5 RTS Pure</i>	1870421
<i>SITUO 5 RTS Iron</i>	1870425
<i>SITUO 5 RTS Natural</i>	1870429
<i>SITUO 5 RTS Arctic</i>	1870433

Ref. 9025303

**SOPORTE PARED SITUO 1 Y 5**

- Soporte de pared para Situo® 1 y 5
- Fácil solución para colgar gracias a una tira adhesiva colocada en la parte posterior del soporte (sin clavos ni tornillos).
- Se suministra en bolsas de 6.

**Acabado:** Blanco

**Dimensiones:** 81 x 27 x 14 mm



# Mandos a distancia para automatismos viento/sol



**Sugerencia**  
 Función: para activar o desactivar el automatismo solar.

**BENEFICIOS**  
**Diseño atemporal y refinado:**  
 Gracias a sus modernos acabados, se integran a la perfección en la decoración interior y en cualquier estancia de la vivienda. Tacto agradable, perfecta sujeción en la mano y un soporte pared discreto: todos los detalles están pensados para su comodidad cotidiana.

## Situo Soliris RTS

Mando a distancia individual o general para automatismos viento/sol.

- Permite controlar de forma individual los automatismos Soliris RTS o Sunis RTS y los operadores Orea RTS, Altus RTS, Sunea CSI RTS y LT RTS CSI.
- Controla 1 producto o un grupo de productos.
- Disponible en 1 canal (1 equipo o 1 grupo de equipos), en 5 canales (para controlar hasta 5 grupos de equipos) y en versión «variation».
- Funciones: subida, bajada, stop, posición favorita «my», activación y desactivación de automatismos meteorológicos.
- Compatible con todos los motores por radio RTS Somfy.
- Se utiliza con el sensor de sol Sunis WireFree RTS Ref. 9013075 y con el sensor viento-sol Soliris Sensor RTS Ref. 1818211.

Incluye un soporte pared.

## VERSIONES Y ACABADOS



### CARACTERÍSTICAS TÉCNICAS

	Frecuencia	Dimensiones (mm)	Tipo de batería	Voltaje (V)	Índice de protección
<i>Situo Soliris RTS</i>	RTS 433,42 MHz	139 x 42 x 16	1 x CR 2032	3	IP 30

Temperatura de funcionamiento: 0°C / + 48°C

## PARA PEDIDOS

	Ref.
<i>SITUO 1 Soliris RTS Pure</i>	1870537
<i>SITUO 5 Soliris RTS Pure</i>	1870539
<i>SITUO VAR Soliris RTS Pure</i>	1800503

Mandos a distancia para viviendas

## Mandos a distancia de centralización

### Pure

Ref. 1811020

### TELIS 16 RTS

**Mando a distancia de centralización por radio RTS 16 canales, individual, de zona o general.**

- Controla hasta 16 productos o un grupo de productos, componiendo y designando fácilmente los grupos gracias a la pantalla.
- Seguridad garantizada: rolling code infalsificable.
- Funciones: subida, bajada, stop y posición favorita «my».
- Indicador de pilas bajas integrado.
- Compatible con todos los motores por radio RTS Somfy.

**Acabado:** Pure o Silver

**Tipo de batería:** Pilas 2 x LR03 AAA

**Voltaje:** 2 x 1,5 V

**Frecuencia:** RTS 433,42 MHz

**Dimensiones:** 151 x 47 x 18 mm

**Índice de protección:** IP 30

**Incluye soporte pared**



### Silver

Ref. 1811021

## Mandos a distancia programador horario

### Pure

Ref. 1805209

### TELIS 6 CHRONIS RTS

**Mando a distancia programador horario con 6 canales de radio RTS, programa y controla las aberturas de la casa en función del momento del día.**

- Controla hasta 16 productos o un grupo de productos, componiendo y designando fácilmente los grupos gracias a la pantalla.
- Seguridad garantizada: rolling code infalsificable.
- Funciones: subida, bajada, stop y posición «my».
- Es posible la activación y desactivación del sensor de sol en cada programación horaria.
- Indicador de pilas bajas integrado.
- Compatible con todos los motores por radio RTS Somfy.

**Acabado:** Pure o Silver

**Tipo de batería:** Pilas 2 x LR03 AAA

**Voltaje:** 2 x 1,5 V

**Frecuencia:** RTS 433,42 MHz

**Dimensiones:** 151 x 47 x 18 mm

**Índice de protección:** IP 30

**Incluye soporte pared**



### Silver

Ref. 1805210

## Mandos a distancia de bolsillo RTS

Ref. 1841064

### KEYGO RTS

- Mando a distancia RTS 4 canales de bolsillo.
- Botón central personalizable con 1 juego de 4 colores (negro, rojo, verde y azul).
- Mando de puerta de garaje, cancela, iluminación exterior y persianas enrollables.
- Autonomía: 2 años (para unas 6 aberturas/cierres al día)

**Tipo de batería:** CR 2430

**Voltaje:** 1 x 3 V

**Frecuencia:** RTS 433,42 MHz

**Temperatura de uso:** - 20° / + 70°C

**Dimensiones:** 59 x 35 x 14 mm

**Índice de protección:** IP 40



Ref. 9014991

### SOPORTE KEYGO IO O RTS

- Fija por clips el mando a distancia Keygo io o RTS al parasol del coche o sobre una superficie como un mando de pared (adhesivo incluido), así ya no tendrá que buscarlo.

**Acabado:** Negro





# Automatismos RTS

## Sensores de clima



Ref. 9013707

### SUNIS INTERIOR WIREFREE RTS

#### Sensor de sol por radio RTS autónomo.

- Fijación al cristal mediante ventosa.
- Activación y desactivación directamente en la parte frontal con 1 botón selector.
- Umbral de sensibilidad al sol ajustable.
- Compatible con todas las persianas enrollables Oximo RTS, LT RTS y los receptores universales RTS y RTS de interior.
- Inalámbrico: sin cables entre el motor y el sensor, sin cable de alimentación para el sensor.

**Alimentación:** con pila CR 2430

**Voltaje:** 3 V

**Alcance en campo libre:** 150 m.

**Índice de protección:** IP 31



Ref. 9013708

### THERMOSUNIS WIREFREE RTS

#### Sensor de sol y temperatura por radio RTS autónomo.

- Fijación al cristal mediante ventosa.
- Activación y desactivación directamente en la parte frontal con 1 botón selector: OFF/solo sol/ sol + temperatura.
- Umbrales de sensibilidad ajustables.
- Compatible con todas las persianas enrollables y los receptores de sol RTS.
- Inalámbrico: sin cables entre el motor y el sensor, sin cable de alimentación para el sensor.

**Alimentación:** con pila CR 2430

**Voltaje:** 3 V

**Alcance en campo libre:** 150 m.

**Índice de protección:** IP 31



Ref. 9013075

### SUNIS EXTERIOR WIREFREE RTS (SENSOR AUTÓNOMO)

- Sensor de sol por radio RTS autónomo para toda la fachada.
- Compatible con los toldos (motores Orea RTS, Sunea CSI RTS, Altus RTS, LT CSI RTS); con el receptor universal RTS; con la persiana enrollable (motor Oximo RTS); así como con el Centralis UNO RTS.
- Alimentación autónoma mediante células fotovoltaicas, sin conexión a la red.
- Inalámbrico: sin cables entre el motor y el sensor, sin cable de alimentación para el sensor.

**Alimentación:** mediante células solares

**Instalación:** exterior.

Fijación del soporte mediante 2 tornillos.

**Diámetro:** 100 mm

**Grosor:** 50 mm

**Índice de protección:** IP 44



**ATENCIÓN:** utilización con un mando a distancia que gestiona la función sol (soliris) únicamente.

## Automatismos RTS

## Sensores de viento/Sol



Ref. 1818211

**SENSOR SOLIRIS RTS CON LED**

**Sensor de viento/sol por radio RTS (articulado) con LED para simplificar la instalación y el uso.**

- Conexión 2 hilos.
- LED rojo: viento activo
- LED verde: sol activo.

**Compatibilidad:** Solo con las gamas Altus RTS, Sunea CSI RTS, Orea RTS, LT RTS CSI y el receptor universal RTS

**Alimentación:** 230 V - 50Hz

**Longitud del cable:** 5 m

**Alcance en campo libre:** 150 m.

**Dimensiones:** 236 x 160 x 115 mm

**Índice de protección:** IP 34



## Sensores de viento

**Blanco Opaco**

Ref. 9013809

**EOLIS 3D WIREFREE RTS**

**Sensor de vibraciones autónomas por radio RTS para prolongar la vida del toldo.**

- Compatible con las gamas Altus RTS, Orea RTS, Sunea CSI RTS, LT CSI RTS y el receptor universal RTS.

- Resistente al agua.

- Fijación mediante adhesivo (incluido), tornillos o soporte de fijación.

**Se instala únicamente en toldos cofre, semi-cofre y de brazo invisible.**

**Obligatorio un sensor por toldo.**

**Instalación recomendada: en el extremo de la barra de carga del lado del motor.**

**Alimentación:** con pila (2 x LR03/AAA)

**Voltaje:** 2 x 1,5 V

**Peso:** 0,9 kg (con pilas).

**Dimensiones:** 153 x 38 x 25 mm

**Índice de protección:** IP 44

**Negro**

Ref. 9013847

**Blanco**

Ref. 9014400



Ref. 9014351

**SOPORTE EOLIS 3D**

- Se desliza en las ranuras de las barras de carga para fijar el Eolis 3D WireFree.
- 2 accesorios para fijar 1 Eolis 3D.

**Embalaje:** Unitario.

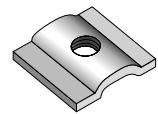

Ref. 1816067

**SENSOR EOLIS RTS CON LED**

**Sensor de viento por radio RTS (articulado) con LED para simplificar la instalación y el uso.**

- Sensor de viento para varios toldos.
- Ajuste del umbral mediante potenciómetro.
- LED rojo = viento activo

**Compatibilidad:** Solo con las gamas Orea RTS, Altus RTS, Sunea CSI RTS y LT RTS CSI y receptor universal RTS

**Alimentación:** 230 V - 50Hz

**Longitud del cable:** 5 m

**Alcance en campo libre:** 200 m.

**Dimensiones:** 236 x 160 x 115 mm

**Índice de protección:** IP 34



# Accesorios para la modernización

## Receptores de radio RTS

Ref. 1810135

### EMISOR CONTACTO SECO RTS

#### Emisor pared de radio RTS.

- Se utiliza en toldos exteriores equipados con radio RTS junto con un sensor cableado de lluvia, un termostato o un pulsador doble (se venden por separado).
- Apertura y cierre del toldo con total seguridad. Supresión del cableado entre el motor y el sensor.
- Se utiliza en persianas enrollables equipadas con radio RTS y un inversor de llave de posición momentánea (se vende por separado). Apertura y cierre de la persiana enrollable con total seguridad. Sin posibilidad de parada en mitad del ciclo.

**Debe montarse obligatoriamente en el interior.**

**Alimentación:** 230 V – 50Hz  
**Frecuencia:** RTS 433,42 MHz  
**Temperatura de uso:** 0° / + 40°C  
**Dimensiones:** 80 x 80 x 50 mm  
**Integración:** en una caja empotrada estándar de 50 mm de profundidad.  
 Posibilidad de montaje en superficie con la caja Ref. 9154122.  
**Índice de protección:** IP 30



Ref. 1810750

### RECEPTOR CONTACTO SECO RTS

#### El receptor de contacto seco es un receptor de radio capaz de controlar un sistema de bus.

- Es compatible con todos los emisores RTS pero no con los sensores RTS.
- Su memoria puede almacenar hasta 12 emisores, lo que permite disponer de mandos individuales, grupos o generales.

**Alimentación:** 230 V – 50Hz  
**Frecuencia:** RTS 433,42 MHz  
**Temperatura de uso:** + 5° / + 40°C  
**Dimensiones:** 80 x 80 x 45 mm  
**Integración:** Montaje empotrado o en superficie.  
**Índice de protección:** IP 30



Ref. 1810314

### RECEPTOR PLATINA RTS

#### Receptor de radio RTS individual.

- Para cajón.
- Específico para un operador LT 50 Hipro

**Alimentación:** 230 V – 50Hz  
**Frecuencia:** RTS 433,42 MHz  
**Dimensiones:** 120 x 45 x 24 mm  
**Integración:** Montaje en el cajón.



Ref. 1810217

### CENTRALIS UNO RTS

#### Inversor cableado con receptor de radio RTS integrado.

- Solución ideal para beneficiarse de la radio con un motor cableado.
- Selector de modo (0 - auto).
- Gestiona hasta 12 puntos de control.

**Alimentación:** 230 V – 50Hz  
**Frecuencia:** RTS 433,42 MHz  
**Alcance en campo libre:** 200 m  
**Temperatura de uso:** 0° / + 40°C  
**Dimensiones:** 80 x 80 x 50 mm  
**Integración:** en una caja empotrada estándar de 50 mm de profundidad.  
 Posibilidad de montaje con Caja superficie Inteo Ref. 9102004 o 9102073.  
**Índice de protección:** IP 30



Ref. 1841102

### RECEPTOR CON SALIDA A PULSADOR

#### Receptor RTS con entrada para pulsador.

- Controla una motorización cable de enrollable a través de un mando a distancia RTS y/o de un interruptor a llave.

**Acabado:** Gris claro  
**Alimentación:** 220/240 V – 50/60 Hz  
**Frecuencia:** RTS 433,42 MHz  
**Alcance en campo libre:** 200 m  
**Temperatura de uso:** - 10° / + 40°C  
**Dimensiones:** 110 x 110 x 40 mm  
**Índice de protección:** IP 55



## Accesorios para la modernización

# Receptores de radio RTS

Ref. 1811244

### MINI RECEPTOR RTS PARA PERSIANAS ENROLLABLES CABLEADAS

**Receptor de radio inalámbrico para instalar detrás del punto de control cableado.**

- Permite controlar por radio RTS una motorización de persiana enrollable con mando cableado.
- Se instala en la caja empotrada.
- Compatible con los puntos de control RTS que permiten la centralización.
- Puede recibir hasta 12 emisores.

**Alimentación:** 120/230V - 50/60 Hz

**Frecuencia:** RTS 433,42 MHz

**Alcance en campo libre:** 200 m

**Temperatura de uso:** - 20° / + 55°C

**Dimensiones:** 45 x 41 x 19 mm

**Integración:** Montaje empotrado.

**Índice de protección:** IP 20



Ref. 1810096

### RECEPTOR INTERIOR RTS

**Receptor de radio RTS individual.**

- Solución ideal para beneficiarse de la radio con un motor cableado.
- Asociado con los emisores RTS, realiza el control individual, de zona o general.

**Debe montarse obligatoriamente en el interior.**

**Alimentación:** 230 V - 50Hz

**Frecuencia:** RTS 433,42 MHz

**Alcance en campo libre:** 200 m

**Temperatura de uso:** 0° / + 40°C

**Dimensiones:** 80 x 80 x 45 mm

**Integración:** en una caja empotrada estándar de 50 mm de profundidad.

Posibilidad de montaje en superficie con la caja Ref. 9154122.

**Índice de protección:** IP 30



Ref. 1810624

### RECEPTOR UNIVERSAL RTS EXTERIOR

Receptor de radio RTS individual.

- Asociado con los emisores RTS, permite realizar el control individual, de zona o general.
- Si se asocia a todos los sensores RTS (Eolis, Sunis, Soliris...), aporta funciones meteorológicas a una instalación.

**Acabado:** Gris claro

**Alimentación:** 220/240 V - 50/60 Hz

**Frecuencia:** RTS 433,42 MHz

**Alcance en campo libre:** 200 m

**Temperatura de uso:** - 10° / + 40°C

**Dimensiones:** 110 x 110 x 40 mm

**Índice de protección:** IP 55





# Mandos y automatismos WT

Ayuda para la elección de puntos de mando	46
Inversores cableados	78
Inversores cableados específicos para la orientación de lamas	79
Automatismos WT	80
Sensores de clima (viento, sol, lluvia)	81
Inversores cableados con llave	82
Cajas de montajes para mandos cableados	83
Bobinas de cable	84



## Puntos de mando y control WT

# Inversores cableados

Ref. **1800515****INIS SUPERFICIE PF**

- Inversor interior cableado para motorizaciones cableadas 230 V.
- Posición fija, basta con pulsar la tecla para activarlo.
- Caja de superficie integrada.
- Conectores rápidos.

**Acabado:** Blanco**Largo:** 82 mm**Ancho:** 44 mm**Grosor:** 54 mm**Peso:** 0,056 kg

Novedad

Ref. **1800513****INIS 80X80 PF**

- Inversor interior cableado para motorizaciones cableadas 230 V.
- Posición fija: basta con pulsar la tecla para activarlo.
- Montaje empotrado en las cajas Ref. 9280330.
- Montaje en superficie en caja Ref. 9019971.
- Conectores rápidos.

**Acabado:** Blanco**Largo:** 80 mm**Ancho:** 80 mm**Grosor:** 55 mm**Peso:** 0,052 kg

Novedad

Ref. **1800508****SMOOVE UNO WT PF**

- Inversor interior cableado para motorizaciones cableadas 230 V.
- Posición fija: basta con pulsar la tecla para activarlo.
- Montaje empotrado en las cajas Ref. 9280330.
- Montaje en superficie en caja Ref. 9019971.
- Conectores rápidos.

**Acabado:** Blanco**Largo:** 80 mm**Ancho:** 80 mm**Grosor:** 45 mm**Peso:** 0,052 kg

Novedad

Ref. **1800509****SMOOVE UNO WT PM**

- Inversor interior cableado para motorizaciones cableadas 230 V.
- Posición momentánea: debe mantenerse pulsado durante toda la operación.
- Montaje empotrado en las cajas Ref. 9280330.
- Montaje en superficie en caja Ref. 9019971.
- Conectores rápidos.

**Acabado:** Blanco**Largo:** 80 mm**Ancho:** 80 mm**Grosor:** 45 mm**Peso:** 0,052 kg

Novedad

Ref. **1800506****SMOOVE DUO WT PF**

- Doble inversor interior cableado para motorizaciones cableadas 230 V.
- Controla 2 persianas enrollables individualmente desde un solo punto de control.
- Posición fija: basta con pulsar la tecla para activarlo.
- Montaje empotrado en las cajas Ref. 9280330.
- Montaje en superficie en las cajas Ref. 9102073, 9102004.
- Conectores rápidos.

**Acabado:** Blanco**Largo:** 80 mm**Ancho:** 80 mm**Grosor:** 50 mm**Peso:** 0,074 kg

Novedad



# Inversores cableados específicos para la orientación de lamas

Ref. **1800510**

## **SMOOVE UNO WT 5P ORIENTACIÓN DE LAS LAMAS**

- Inversor interior cableado para motorizaciones cableadas 230 V.
- Para controlar individualmente 1 motor.
- 5 posiciones: 2 posiciones fijas, 2 posiciones momentáneas para la orientación de las lamas, 1 posición de reposo.
- Montaje empotrado en las cajas Ref. 9280330.
- Montaje en superficie en caja Ref. 9019971.
- Conectores rápidos.

**Acabado:** Blanco

**Largo:** 80 mm

**Ancho:** 80 mm

**Grosor:** 45 mm

**Peso:** 0,052 kg



Novedad



# Puntos de mando y control WT

## Automatismos WT

Ref. 1805266

**CHRONIS SMOOVE UNO S****Programador horario cableado individual.**

- Programación horaria para un motor.
- Programación semanal, día a día.
- Hasta 4 órdenes automáticas por día.
- Función horario de verano/invierno.
- Visualización de la hora y de la próxima orden.
- Ajuste de todos los parámetros: hora, umbrales, programación de órdenes automáticas...
- Compatible con el sensor solar io: SUNIS II io Ref. 1818285, para gestionar la protección solar.
- La función Auto/Manu da la posibilidad de posponer el modo automático 6, 12 o 24 horas.
- Pantalla del módulo retroiluminada y acceso directo a las funciones principales.
- 5 teclas sensibles: volver - ok/menú - subir - my/stop - bajar.

**Acabado:** Blanco**Alimentación:** 230 V - 50Hz**Largo:** 80 mm**Ancho:** 80 mm**Grosor:** 48 mm**Peso:** 0,096 kg**Integración:** en una caja empotrada estándar 50 mm de profundidad

Posibilidad de montaje en caja de superficie

Ref. 9019971.



Novedad

Ref. 1818301

**SOLIRIS SMOOVE UNO****Programador horario cableado individual.**

- Visualización de la hora, de la próxima orden y de los sensores emparejados.
- Gestión optimizada de los equipos motorizados con los sensores de viento/sol/luvia.
- Compatible con el sensor solar io: SUNIS II io, para gestionar la protección solar.
- Compatible con los sensores cableados: Soliris WT (sensor viento + sol), Ondeis WT (sensor lluvia) y Eolis WT (sensor viento).
- Programación semanal, día a día.
- Hasta 4 órdenes automáticas por día.
- Función horario de verano/invierno.
- Ajuste de todos los parámetros: hora, umbrales, programación de órdenes automáticas...
- La función Auto/Manu da la posibilidad de posponer el modo automático 6, 12 o 24 horas.
- Pantalla del módulo retroiluminada y acceso directo a las funciones principales.
- 5 teclas sensibles.

**Acabado:** Blanco**Alimentación:** 230 V - 50Hz**Largo:** 80 mm**Ancho:** 80 mm**Grosor:** 48 mm**Peso:** 0,096 kg**Integración:** en una caja empotrada estándar 50 mm de profundidad

Posibilidad de montaje en caja de superficie

Ref. 9019971.



Novedad

# Automatismos cableados

## Sensores clima



Ref. 9101474

### SENSOR SOLIRIS CABLEADO

#### Sensor combinado viento/sol.

- Tiene en cuenta la velocidad del viento y la luz solar para la gestión energética del edificio y la protección de los estores toldos y persianas venecianas exteriores.
- Atención: como cualquier automatismo de viento, la solución de automatización no protege frente a las ráfagas repentinas de viento.

**Alimentación:** 230 V - 50Hz

**Longitud del cable:** 3 m

**Dimensiones:** 236 x 160 x 115 mm

**Índice de protección:** IP 43

**Clase de protección:** II

**Embalaje:** unitario.



Ref. 9016345

### SENSOR DE LLUVIA ONDEIS 230 V CA

- Tiene en cuenta la cantidad de humedad que hay en el ambiente para gestionar la protección de los toldos y persianas venecianas exteriores contra la intemperie.

**Alimentación:** 230 V CA

**Dimensiones:** 115 x 100 x 85 mm

**Índice de protección:** IP 44

**Clase de protección:** II

**Embalaje:** unitario.



Ref. 9016344

### SENSOR DE LLUVIA ONDEIS 24 V CC

- Tiene en cuenta la cantidad de humedad que hay en el ambiente (lluvia, nieve) para gestionar la protección de los toldos y persianas venecianas exteriores contra la intemperie.

**Alimentación:** 24 V CC

**Dimensiones:** 115 x 100 x 85 mm

**Índice de protección:** IP 44

**Clase de protección:** III

**Embalaje:** unitario.



# Puntos de mando y control cableados

## Inversores cableados con llave

### Ref. 1850038 INVERSOR CON LLAVE PARA MONTAJE EN SUPERFICIE - PF / EXTERIOR

- Mando por contacto bloqueado por los 2 lados.
- Posición fija: basta con pulsar la tecla para activarlo.
- Posibilidad de montaje en superficie.
- Caja lacada en aluminio.
- Cilindro europeo.
- Incluye 3 llaves.

**Alimentación:** 230 V - 50Hz  
**Índice de protección:** IP 54



### Ref. 1841036 INVERSOR CON LLAVE PARA MONTAJE EN SUPERFICIE - PM / EXTERIOR

- Mando por contacto bloqueado por los 2 lados.
- Posición momentánea: debe mantenerse pulsado durante toda la operación.
- Posibilidad de montaje en superficie.
- Caja lacada en aluminio.
- Cilindro europeo.
- Incluye 3 llaves.

**Alimentación:** 230 V - 50Hz  
**Índice de protección:** IP 54



### Ref. 1850050 INVERSOR CON LLAVE EXTERIOR MONTAJE EMPOTRADO - PF

- Mando por contacto bloqueado por los 2 lados.
- Posición fija: basta con pulsar la tecla para activarlo.
- Posibilidad de montaje empotrado.
- Montaje sellado sin caja empotrada.
- Caja lacada en aluminio.
- Cilindro europeo.
- Incluye 3 llaves.

**Alimentación:** 230 V - 50Hz  
**Índice de protección:** IP 54



### Ref. 1850048 INVERSOR CON LLAVE EXTERIOR MONTAJE EMPOTRADO - PM

- Mando por contacto bloqueado.
- Posición momentánea: debe mantenerse pulsado durante toda la operación.
- Montaje sellado sin caja empotrada.
- Posibilidad de montaje empotrado.
- Caja lacada en aluminio.
- Cilindro europeo.
- Incluye 3 llaves.

**Alimentación:** 230 V - 50Hz  
**Índice de protección:** IP 54



### Ref. 1850056 PULSADOR CON LLAVE PARA MONTAJE EMPOTRADO / EXTERIOR

- Mando por impulsos en un solo lado.
- Montaje empotrado en una caja diámetro 62.
- La llave solo puede retirarse en la posición 0.
- Incluye 3 llaves.

**Alimentación:** 230 V - 50Hz  
**Índice de protección:** IP 54





## Accesorios para mandos cableados

# Cajas de montajes

Ref. **9154122**

### CAJA MONTAJE EN SUPERFICIE PARA RECEPTOR ILUMINACIÓN Y CENTRALIS RTS

- Para utilizar con el receptor de iluminación interior y el receptor Centralis Indoor RTS.

**Profundidad:** 43,5 mm

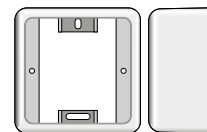

Ref. **9019971**

### CAJA MONTAJE EN SUPERFICIE SMOOVE

- Caja para montaje en superficie de la gama SMOOVE.

**Acabado:** Blanco

**Profundidad:** 45 mm



Ref. **9280330**

### CAJA EMPOTRAR ESTÁNDAR

- Caja empotrar inversores S-31, S-75 e inversor estándar con placa.
- Permite el montaje empotrado de todos los mecanismos eléctricos y la gama Somfy Line E de automatismos.

**Acabado:** Negro



## Accesorios para mandos cableados

# Bobinas de cable

Ref. 9128097

**CABLE ELÉCTRICO BLANCO 0,75 MM<sup>2</sup> - 50 M - 4 CONDUCTORES**

- Características H 05 WF: 4 conductores (azul, marrón, negro, amarillo/verde). **Sección:** 0,75 mm<sup>2</sup>

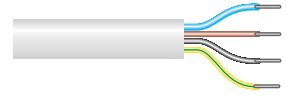

Ref. 9129294

**CABLE ELÉCTRICO BLANCO 0,75 MM<sup>2</sup> - 50 M - 3 CONDUCTORES**

- Características H 05 WF: 3 conductores (azul, marrón, amarillo/verde). **Sección:** 0,75 mm<sup>2</sup>



## NOTAS

---

---

---

---

---

---

---

---

---

---

---

---

---

---

---

---

---

---

---

---

---

---

---











# Gama animeo®

Arquitectura del sistema	88
Selección de gama	90
¿Qué solución elegir?	91
Gama animeo®	92



Gama animeo®

# Arquitectura del sistema

## Soluciones adaptadas a cada tipo de edificio

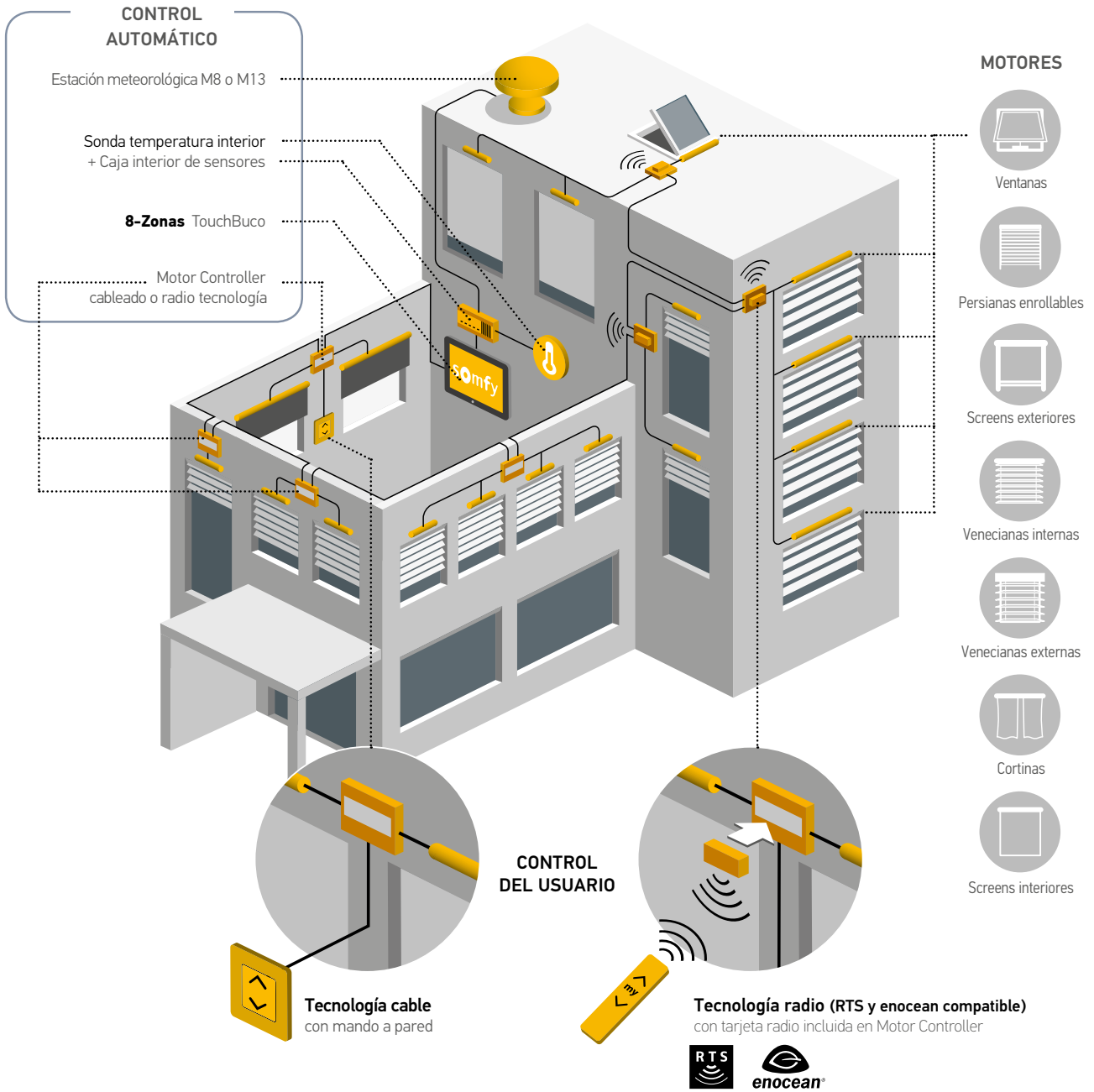

1

GESTIÓN DE UNA CASA DE UN PROPIETARIO

1 x 8-Zonas TouchBucos para gestionar una casa de hasta 8 zonas diferentes

**Planta 4** →  
**CONTROL MODO ESTÁNDAR**  
con mandos pared para el usuario

**Planta 3** →  
**CONTROL MODO CONFORT**  
con mandos a distancia para el usuario

**Planta 1 y 2** →  
**CONTROL MODO AUTOMÁTICO**  
sin control del usuario

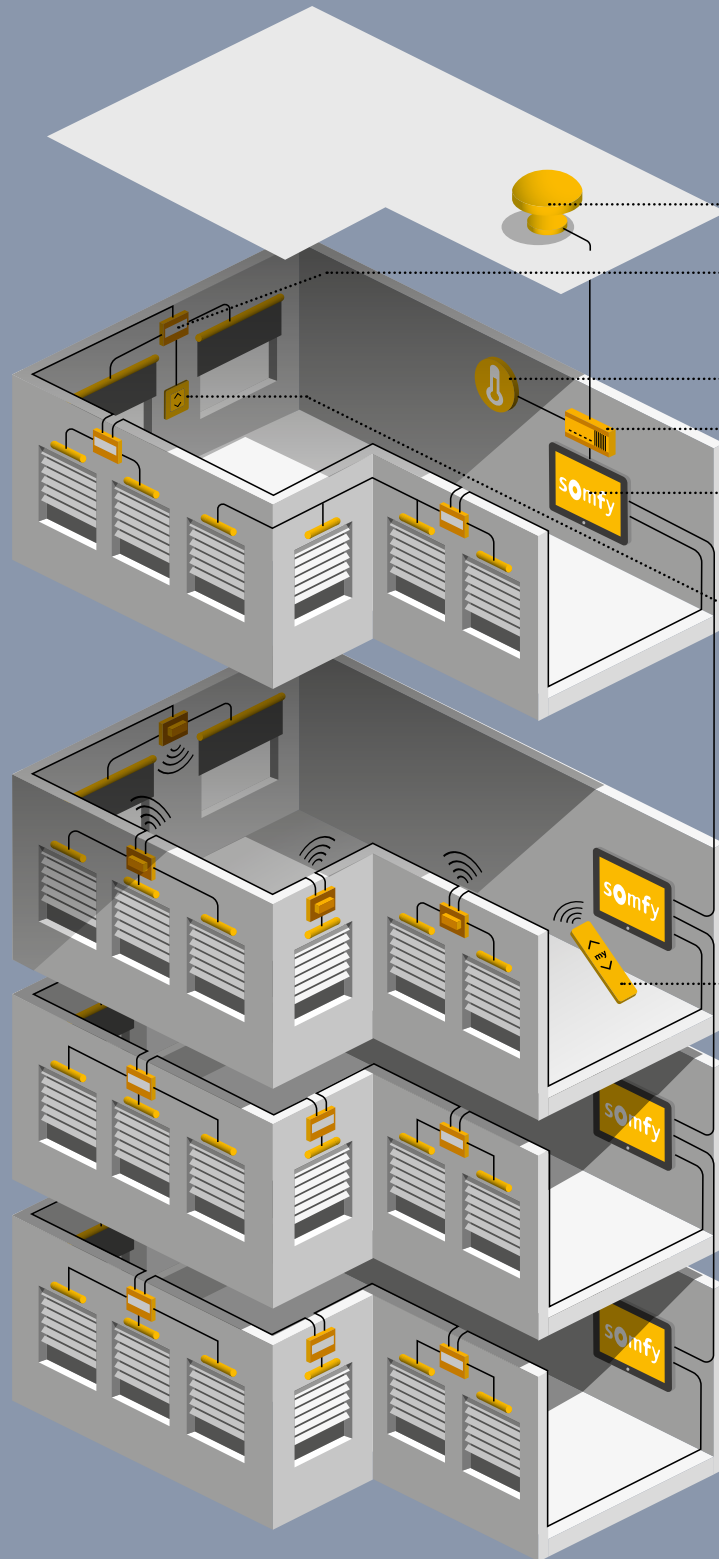

#### CONTROL AUTOMÁTICO

- Estación meteorológica M8 o M13
- Motor Controller cableado o radio tecnología
- Sonda temperatura interior
- + Caja interior de sensores
- 4-Zonas TouchBuc**

#### CONTROLES DE USUARIOS

- Mandos a pared o
- Mandos rádio RTS

2

## GESTIÓN DE UN EDIFICIO CON VARIOS PROPIETARIOS

1 x 4-Zonas TouchBuc por planta, con control individual de cada propietario



Gama animeo®

# Selección de gama

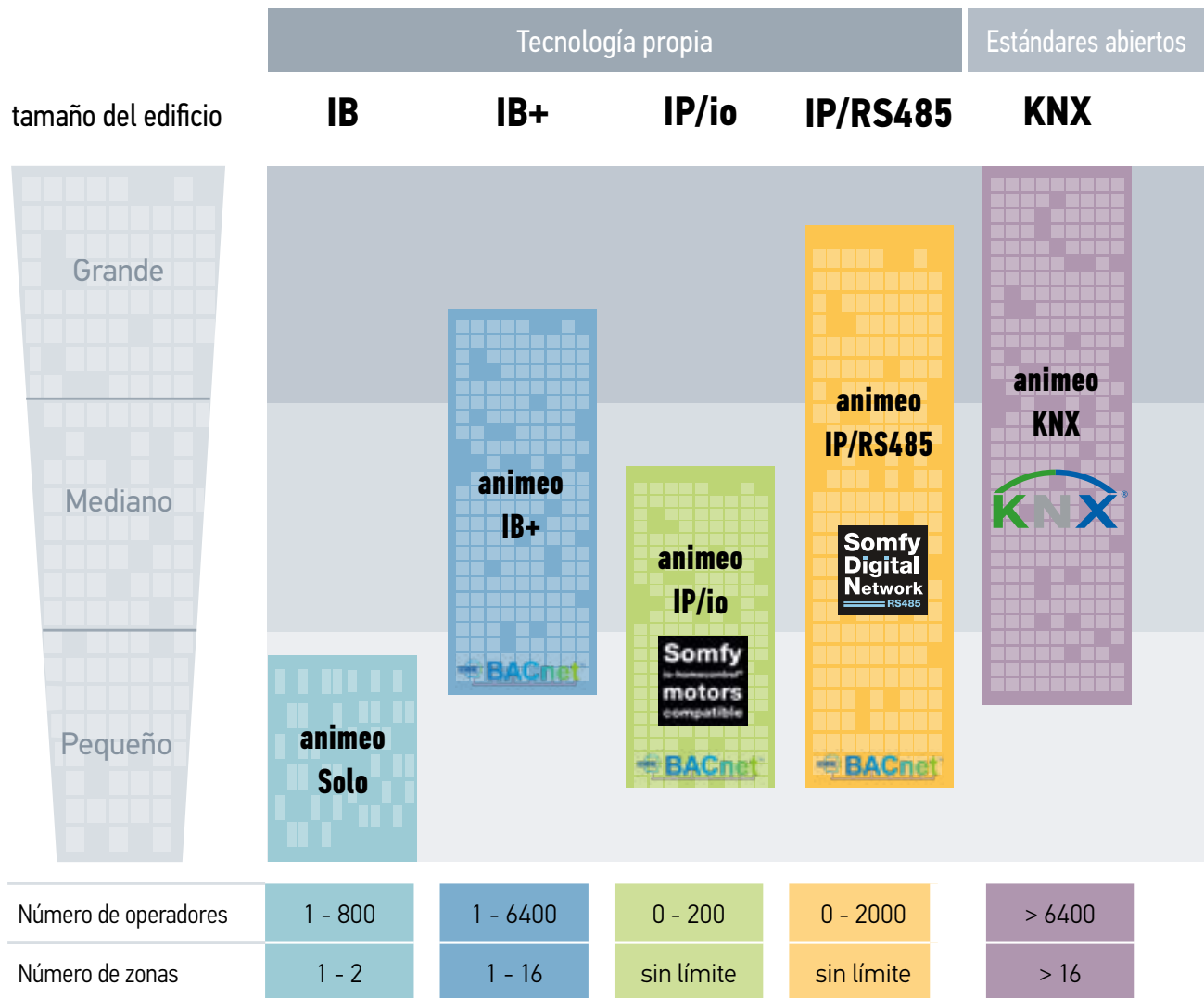

## Ejemplo de configuración



Si desea saber cómo emplear Animeo en alguno de sus proyectos, no dude en contactar a nuestro equipo de Somfy arquitectura, que le aconsejarán una solución personalizada.

Gama animeo®

# ¿Qué solución animeo elegir?

**animeo® IB y IB+:** Soluciones «llave en mano» listas para usar.

Las soluciones exclusivas Somfy se entregan «llave en mano» con funciones preestablecidas que ofrecen una excelente relación precio/funcionalidad gracias a los modos de funcionamiento preprogramados muy fáciles de configurar. Estas soluciones son ideales para los edificios pequeños y medianos que no disponen de gestión integral pero que necesitan una gestión inteligente/eficiente de la fachada.

**animeo® KNX y animeo® LON\*:** Soluciones abiertas para la compatibilidad con la gestión integrales (BMS).

Las soluciones abiertas Somfy (KNX y LonWorks) tienen como objetivo conectarse al bus y funcionar coherentemente con la gestión integral.

		Soluciones animeo®			
		SOLO	TOUCH BUCO	MASTER CONTROL	CONNECT
		Protocolos exclusivos Somfy		Protocolos abiertos	
		IB	IB+	KNX	IP
<b>FACHADA DE ALTO RENDIMIENTO</b>					
Confort	Protección solar: Impide el deslumbramiento y un nivel de luminosidad demasiado elevado en el edificio	✓	✓	✓	✓
	Suntracking: Ajusta el nivel de luminosidad que entra en el edificio siguiendo el recorrido del sol	-	✓	✓	✓
	Gestión de las sombras proyectadas: ajusta el nivel de luminosidad que entra en el edificio teniendo en cuenta las sombras proyectadas por este o el entorno	-	-	✓	✓
Ahorro de energía	Segmentación del edificio en zonas	< 2	< 8	Ilimitado	Ilimitado
	Recuperación del calor: para aprovechar un aporte de energía gratuito en invierno	✓	✓	✓	✓
	Limitación del sobrecalentamiento: reduce el calor que entra en el edificio en verano	✓	✓	✓	✓
	Conservación del calor: mantiene una temperatura interior mínima, en caso de frío intenso o por la noche	-	-	✓	✓
	Ventilación natural: limita el uso del aire acondicionado	-	-	-	✓
Estética	Alineación automática de los productos	✓	✓	✓	✓
	Feedback de la posición de los productos	-	-	✓	✓
<b>INSTALACIÓN</b>					
	Solución compacta (montaje superficie/carril DIN)	✓	✓	✓	✓
	Vinculación del motor por ID (definición de zonas independientes de la lógica de cableado)	-	✓	✓	✓
	Solución compatible con motores radio	-	-	-	✓
<b>GESTIÓN DEL EDIFICIO</b>					
	Gestión total de las fachadas del edificio	✓	✓ vía BACnet	✓	✓ vía BACnet
	Compatibilidad con sistemas BMS	-	✓ vía BACnet	✓	✓ vía BACnet
	Control directo a distancia	-	✓	-	✓
	Supervisión global de múltiples puntos	-	-	-	✓
	Mantenimiento preventivo	-	-	-	✓
<b>USO</b>					
	Mando local disponible		✓	✓	✓
	Mando web de usuario para PC y smartphone		-	✓	✓



# Gama animeo®

## 4 ZONAS

Ref. 1860254

## 8 ZONAS

Ref. 1860255



## 4 ZONAS BACnet

Ref. 1870474

## 8 ZONAS BACnet

Ref. 1870475

### animeo® IB + TouchBuco™

- 4 / 8 zonas individuales configurables.
- Para aplicaciones de interior y exterior: venecianas, screens, persianas, ventanas y lamas verticales.
- Funciones de seguridad y confort:
  - Sun Tracking: mejora del confort visual según la posición del Sol.
  - Protección: para asegurar las sombras en caso de fuertes vientos, lluvia, escarcha, fuego ...
  - Visualiza y guarda datos durante 3 meses: eventos, configuraciones, valores de sensores, etc.
- Varias unidades pueden interactuar con una sola estación meteorológica.
- Acceso remoto para soporte y mantenimiento.



## 1 ZONAS

Ref. 1860143

## 2 ZONAS

Ref. 1860144

### animeo® 1 Y 2 ZONAS

- Unidad de control central para protocolo IB.
- Gestión de 2 canales/zonas.
- Para cualquier tipo de protección solar.



Ref. 1860049

### MOTOR CONTROLLER 4 AC WM

- Mando individual y general para 4 operadores.
- Instalación a pared.



Ref. 1860081

### MOTOR CONTROLLER 4 AC DRM

- Mando individual y general para 4 operadores.
- Instalación en carril DIN. LT 50 HiPro.



Ref. 1860085

### MOTOR CONTROLLER 4 DC-24VCC

- Gestiona hasta 4 cortinas juntas y también de manera independiente, posible gestión individual o por grupos.
- Es necesario utilizar transformador.



# Gama animeo®

Ref. 1860121

## MOTOR CONTROLLER 1 AC WM

- Mando descentralizado para 1 operador.
- Instalación a pared.



Ref. 1810392

## SEPARADOR DE ZONA animeo®

- Para la creación de subgrupos dentro de una zona IB.



Ref. 1860105

## TARJETA RTS animeo®

- Receptor RTS específico para Motor Controller 4 AC.
- Compatible con todos los emisores RTS.



Ref. 1860093

## animeo® DC POWER SUPPLY

- Transformador para Motor Controller DC.



Ref. 1811272

## SMOOVE ORIGIN IB

- Punto de mando a contacto seco para centralizar una instalación cableada.
- 2 posiciones intermedias.



### Blanco

Ref. 1811203

## SMOOVE UNO IB+

- Permite el accionamiento de un operador.
- Un solo modulo, dos funciones: subir/bajar, y subir/bajar/orientar.

### Negro

Ref. 1811205

- Función Auto/Manu.
- Tres acabados para ajustarse a la decoración.

### Acero

Ref. 1811204

- Teclas táctiles.
- 2 posiciones intermedias.



Ref. 1805267

## CHRONIS SMOOVE IB+

- Programador horario cableado.
- Hasta 4 órdenes automáticas por día.
- Compatible con el sensor solar io: SUNIS II io Ref. 1818285, para gestionar la protección solar.



Novedad

Ref. 1818303

## SOLIRIS SMOOVE IB+

- Programador horario cableado.
- Optimización del sistema con los sensores de viento/sol/lluvia.
- Compatible con SUNIS II io (sol), Soliris WT (viento/sol), Ondeis WT (lluvia) y Eolis WT (viento).



Novedad





# ZOOM



## Home Keeper Pro

Más seguridad

### *Para el profesional:*

- Instalación y configuración rápida y fácil gracias a la aplicación exclusiva para smartphone.
- Gestión remota de las instalaciones (diagnóstico, consulta de fallos, ajustes...)
- Compatible con los equipos Somfy io y RTS, Home Keeper protege y disuade antes de cualquier robo.

### *Y el consumidor:*

- Diseñado para funcionar pase lo que pase, incluso si se corta la corriente o Internet.
- Uso simple e intuitivo a distancia con la aplicación Somfy Protect o en local con los mandos a distancia, teclado con código y badges (llaveros).





# Gama de Seguridad



Ayudas para la elección	96
Ofertas de servicios	98

## **CÁMARAS DE VIGILANCIA**

Indoor Camera	100
Outdoor Camera	101

## **SISTEMAS DE ALARMA**

Somfy One+	102
Accesorios Somfy One+	103
Home Keeper Pro	105
Accesorios Home Keeper Pro	106

# Soluciones a la carta para sus clientes

Somfy responde a todas las necesidades en materia de seguridad, sea cual sea el tipo de vivienda y el presupuesto de sus ocupantes.

Una gama de productos fiable y completa para una experiencia de seguridad simple y eficaz.

Soluciones compatibles con el ecosistema de la casa conectada para ofrecer aún más tranquilidad a sus clientes.

**La oferta de seguridad de Somfy: vigilancia para proteger la casa y la familia.**

Vigilancia

## ¿Qué cámara elegir?

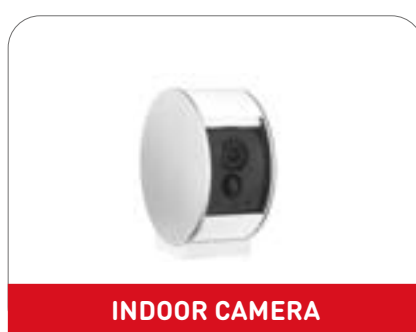

Uso	Interior	Exterior
Vídeo full HD		
Detección de movimiento integrada	Infrarrojos y análisis de imágenes	Infrarrojos y análisis de imágenes
Micrófono y altavoz		
Ángulo de visión	Ángulo 130°	Ángulo 130°
Visión nocturna		
Persiana motorizada		Modo vida privada disponible en la aplicación
Sirena integrada	-	
Almacenamiento	Nube, Google Drive, Dropbox, OneDrive	Nube, Google Drive, Dropbox, OneDrive
Aplicación exclusiva para smartphone, android e ios		
Aplicación	 Aplicación Somfy Protect	 Aplicación Somfy Protect
Compatibilidades	 TaHoma	 TaHoma
Compatibilidad con control por voz	 amazon alexa  Assistant Google  Apple HomeKit  IFTTT	 amazon alexa  Assistant Google  Apple HomeKit  IFTTT

Protección

# ¿Qué alarma elegir?

**SOMFY ONE+**

**HOME KEEPER PRO**

Ideal para		Pequeñas superficies (apartamentos)	Casas con jardín Residencias aisladas o segundas residencias
Para controlar el sistema de alarma	Mando a distancia	✓	✓
	Aplicación para smartphone	✓	✓
	Teclado con código, badge	-	✓
Para detectar intrusos o incidentes domésticos	Detección interior	✓	✓
	Detección perimetral	✓	✓
	Detección exterior	Opcional con Somfy Outdoor Camera	✓
	Detección de humo, inundación...	-	✓
Para disuadir a los intrusos	Sirena interior - Sirena exterior	✓	✓
	Simulación de presencia y escenario de intrusión	-	✓ (RTS e io)
Para recibir una alerta en tiempo real	Notificación <i>push</i> , e-mail y SMS	✓	✓
	-	-	✓
Para actuar en caso de evento	Comprobación por vídeo	Cámara integrada	Compatible con Indoor y Outdoor Camera
Funcionamiento del sistema en caso de corte de corriente	Autonomía	6 h	4 años
	Alertas a distancia	6 h	3 meses (previa suscripción sin compromiso)
Compatibilidad con control por voz			

# Servicios a la carta para sus clientes

Porque las necesidades de sus clientes son diferentes, Somfy propone completar la oferta de servicios incluidos con una oferta de servicios a la carta sin compromiso.

Servicios disponibles directamente desde la aplicación Somfy Protect.



## Servicios de vídeo



### Oferta de servicios incluida



Acceso permanente al **vídeo en directo**



#### ¿Se detecta algo?

Se envía inmediatamente un vídeo de 30 segundos del evento a su smartphone. Lo podrá descargar durante 7 días.





## Servicios de seguridad



### Oferta de servicios incluida



#### Gestión intuitiva

y fácil de su alarma desde la aplicación.



#### ¿Un intruso?

Se activan las sirenas y se le avisa inmediatamente en su smartphone.



#### Sus allegados también serán alertados

y podrán interactuar con el sistema en función de los derechos concedidos.



## Cámara de vigilancia



# Somfy Indoor Camera

La primera cámara interior equipada con una persiana motorizada para proteger la vida privada.

Permite no perder de vista en ningún momento la vivienda, escuchar y hablar con las personas que están en ella y recibir alertas en tiempo real gracias al detector de movimiento inteligente.

## BENEFICIOS

### No pierda de vista su casa y su familia

- Vídeo Full HD tanto de día como de noche
- Gran ángulo de 130°
- Altavoz y micrófono integrados
- Persiana motorizada para proteger la vida privada.

### Recibir una alerta en caso de intrusión

- Notificación «push & mail»
- Vídeo gratuito en caso de detección.

### Detección de movimientos única

- Detector de infrarrojos inteligente SomfyVision™
- Compatible con animales domésticos



Se instala y gestiona fácilmente desde la aplicación «Somfy Protect»



### Compatible con control por voz



## CARACTERÍSTICAS TÉCNICAS

<b>Utilización</b>	Interior	<b>Grabación</b>	• Clip de vídeo de 30 segundos almacenado durante 7 días en caso de detectarse movimiento
<b>Vídeo</b>	Full HD 1080 p/30 fps optimizado para smartphone		• Hasta 30 días de grabación continua (opcional)
<b>Ángulo</b>	130°		
<b>Zoom</b>	Digital x8		
<b>Visión nocturna</b>	6 m / filtro infrarrojos mecánico	<b>Compatibilidad</b>	Funciona de manera autónoma
<b>Detección de movimiento</b>	5 m / compatible con animales (zonificación)		Compatible con: ONE+, Home Keeper, TaHoma
<b>Alimentación</b>	Adaptador USB (5 V/1,5 A)		No compatible con Protexial

## PARA PEDIDOS

	Ref.
Somfy Indoor Camera	2401507

Ref. 2401496

### SOPORTE PARED PARA SOMFY INDOOR CAMERA

Soporte de pared discreto y elegante, permite instalar la cámara de vigilancia Somfy Indoor Camera en altura, directamente en la pared.







## Cámara con sirena integrada



# Somfy Outdoor Camera

La cámara Somfy Outdoor es la cámara de vigilancia exterior más disuasoria del mercado.

En caso de intrusión, el usuario recibe una alerta inmediata en su smartphone y se le envía una secuencia de vídeo de lo que está ocurriendo.

En ese caso puede activar una sirena de 110 dB desde su aplicación «Somfy Protect». Si la cámara está conectada a una luz exterior, se enciende automáticamente para reforzar la disuasión.

## BENEFICIOS

### Disuasión en caso de intento de intrusión

- Sirena integrada de 110 dB que se puede accionar desde la aplicación «Somfy Protect».
- Iluminación automática si hay una luz exterior conectada a la cámara.

### Vigilancia de las áreas circundantes de su vivienda

- Vídeo Full HD, día y noche.
- Gran ángulo 130°.
- Altavoz y micrófono integrados.

### Recepción de una alerta en caso de intrusión

- Notificaciones «push & mail».
- Vídeo gratuito sobre detección.



Se instala y se maneja fácilmente desde la aplicación «Somfy Protect»



Compatible con control por voz



## CARACTERÍSTICAS TÉCNICAS

<b>Utilización</b>	Exterior		
<b>Vídeo</b>	Full HD 1080 p/30 fps optimizado para smartphone	<b>Grabación</b>	<ul style="list-style-type: none"> <li>• Grabación de vídeo gratuita de 30 segundos almacenada 7 días en caso de detección de movimiento</li> <li>• Hasta 30 días de grabación continua (opcional)</li> </ul>
<b>Ángulo</b>	130°		
<b>Zoom</b>	Digital x 8		
<b>Visión nocturna</b>	8 m / filtro mecánico de infrarrojos	<b>Compatibilidad</b>	Funcionamiento autónomo Compatible con: ONE+, Home Keeper, TaHoma No compatible con Protexial
<b>Detección de movimiento</b>	8 m		
<b>Sirena integrada</b>	110 dB+		
<b>Índice de protección</b>	IP54	<b>Seguridad</b>	Autoprotección en caso de intento de robo de la cámara

## PARA PEDIDOS

	Ref.
Cámara Somfy Outdoor blanca	2401560
Cámara Somfy Outdoor gris	2401563



## Seguridad todo en uno



### Somfy One+

Sistema de alarma con cámara integrada.

Somfy One+ es la 1ª solución de seguridad conectada todo en uno. Consta de una cámara Full HD con sirena de +90 dB, detector de movimiento inteligente y batería de emergencia integrados. El pack Somfy One+ incluye 2 accesorios de seguridad: 1 detector anti-intrusión patentado IntelliTAG™ y 1 mando a distancia KeyFob.



Se instala y gestiona fácilmente desde la aplicación «Somfy Protect»



Compatible con control por voz

IFTTT amazon alexa Assistant Google

## BENEFICIOS

### 1. La seguridad de la casa y la familia en un solo producto

- Cámara Full HD 1080p con persiana motorizada para proteger la vida privada.
- Sirena integrada de +90 dB.
- Detección de movimiento SomfyVision™ (infrarrojos y análisis de imagen) compatible con animales domésticos.
- Tecnología patentada IntelliTAG™ que detecta las intrusiones antes de que se produzcan (análisis de vibraciones en la apertura protegida).
- Altavoz y micrófono

### 2. Siempre más seguridad

- Batería de emergencia en caso de corte de corriente (6 horas).
- Almacenamiento local en caso de caída de Internet.

### 3. Seguridad simple y eficaz

- Somfy One+ garantiza facilidad de instalación y de uso desde la aplicación gratuita «Somfy Protect».
- Gracias al mando a distancia KeyFob, el sistema reconoce a los usuarios y desactiva automáticamente la alarma a su vuelta.

## CARACTERÍSTICAS TÉCNICAS

<b>Utilización</b>	Interior	<b>Adaptabilidad</b>	Extensible con 50 detectores como máximo (IntelliTAG™ y detectores de movimiento), 50 mandos KeyFob, 2 sirenas interiores, 2 sirenas exteriores, 2 extender (repetidor radio Somfy Protect) y 3 cámaras adicionales
<b>Vídeo</b>	Full HD 1080 p / 30 fps		
<b>Ángulo</b>	130°		
<b>Zoom</b>	Digital x8		
<b>Visión nocturna</b>	6 m / filtro infrarrojos mecánico	<b>Grabación</b>	<ul style="list-style-type: none"> <li>• Clip de vídeo de 30 segundos almacenado durante 7 días en caso de detectarse movimiento</li> <li>• Hasta 30 días de grabación continua (opcional)</li> </ul>
<b>Detección de movimiento</b>	5 m / compatible con animales (zonificación)		
<b>Sirena integrada</b>	+90 db		
<b>Alimentación</b>	Adaptador USB (5 V/1,5 A)	<b>Compatibilidad</b>	Compatible con: TaHoma  No compatible: Protexial
<b>Seguridad</b>	<ul style="list-style-type: none"> <li>• Auto-protección (acelerómetro)</li> <li>• Batería de emergencia (6 h) y almacenamiento en tarjeta de memoria interna</li> </ul>		

## PARA PEDIDOS

	Ref.
Pack SOMFY ONE +	2401493

## Accesorios seguridad

# Accesorios compatibles Somfy One+

Ref. 2401487

**INTELLITAG™**

El detector anti-intrusión IntelliTAG se pega en las aberturas: puertas, ventanas, cristalerías... Analiza y diferencia las vibraciones normales (viento, balones, visitas que llaman a la puerta...) de las vibraciones típicas de un robo (ganzúa, maza...). Si se intenta forzar, activa la alarma y avisa a los usuarios en su smartphone antes de que el intruso pueda entrar.

**Utilización:** Interior o exterior (IP 54)**Alimentación:** 1 pila AAA incluida (1 año de autonomía)**Seguridad:**

- Auto-protección contra la manipulación
- Información en caso de nivel bajo de la pila

**Instalación:**

- Fijación mediante adhesivo de doble cara incluido
- Reconocimiento automático por la central

**Temperatura de funcionamiento:** 0°C a +45°C**Dimensiones / Peso:** 60 x 28 x 13,5 mm / 28 g**Compatible:** Somfy One+, Home Alarm**No compatible:** TaHoma, Protexial, Home Keeper

Ref. 2401488

**LOTE DE 5 INTELLITAG™**

Ref. 2401490

**DETECTOR DE MOVIMIENTO**

Este detector de movimiento interior detecta y analiza los movimientos dentro de la casa. En caso de intrusión, activa automáticamente la alarma y alerta al usuario, así como a los allegados, en su smartphone.

**Utilización:** Interior**Compatible con animales domésticos:** Sí (hasta 25 kg)**Alimentación:** 1 pila CR123A incluida (2 años de autonomía)**Ángulo / Distancia de detección:** 130° / 7 m**Seguridad:**

- Auto-protección
- Información en caso de nivel bajo de la pila

**Instalación:**

- Reconocimiento automático por la central
- Soporte mural incluido

**Temperatura de funcionamiento:** 0°C a +45°C**Dimensiones / Peso:** 47 x 47 mm / 55 g**Compatible:** Somfy One+, Home Alarm**No compatible:** TaHoma, Protexial, Home Keeper

Ref. 1870289

**DETECTOR DE HUMO**

Vinculado a un sistema de seguridad Home Alarm o Somfy One+ este detector de humo conectado alerta inmediatamente a los usuarios en caso de incidente. Cuando se detecta humo, se envía una notificación en tiempo real y suena el detector de la habitación afectada (sirena de 85 dB). Por último, gracias a la función interconectada, todos los demás detectores de humo Somfy Protect de la casa también suenan.

**Utilización:** Interior / 10 como máximo por habitación**Tipo de detección:** Detector de humo óptico**Sirena:** Sirena de 85 dB a 3 m**Certificación:** CE - EN 14604**Alimentación:** 2 pilas alcalinas 1,5 V AA LR6 E91**Autonomía:** 5 años (2 años si se interconectan varios detectores)**Temperatura de funcionamiento:** +10°C a +40°C**Dimensiones / Peso:** Ø 120 x 30 mm - 120 g**Compatibilidad:** Funciona de forma autónoma o con un sistema de seguridad Somfy One+, Home Alarm.

Novedad





## Accesorios seguridad

# Accesorios compatibles Somfy One+

Ref. 2401494

**SIRENA INTERIOR**

Si se detecta un intento de intrusión, esta sirena interior activa una potente alarma de 110 dB que disuade al ladrón.

- Seguridad:
  - Auto-protección contra la manipulación
  - Información en caso de nivel bajo de la pila

**Utilización:** Interior**Sirena:** 110 dB**Alimentación:** 4 pilas D incluidas**Autonomía:** 2 años**Instalación:** Reconocimiento automático por la central**Temperatura de funcionamiento:** de 0°C a +45°C**Dimensiones / Peso:** 175 x 45 mm / 985 g**Compatible:** Somfy One+, Somfy Home Alarm**No compatible:** TaHoma, Protexial, Home Keeper.

Ref. 2401491

**SIRENA EXTERIOR**

Si se detecta un intento de intrusión, esta sirena exterior activa una potente alarma de 112 dB que disuade al ladrón.

- Seguridad:
  - Auto-protección contra la manipulación
  - Información en caso de nivel bajo de la pila

**Utilización:** Exterior (IP43)**Sirena:** 112 dB**Alimentación:** 4 pilas D incluidas**Autonomía:** 2 años**Instalación:** Reconocimiento automático por la central**Temperatura de funcionamiento:** de -10°C a +45°C**Dimensiones / Peso:** 220 x 55 mm / 1200 g**Compatible:** Somfy One+, Somfy Home Alarm**No compatible:** TaHoma, Protexial, Home Keeper.

Ref. 2401489

**LLAVERO KEYFOB**

Este llavero permite a los usuarios activar y desactivar la alarma.

Innovadora, dispone de una función manos libres y permite reconocer automáticamente a los usuarios.

De esta forma, la protección se desactiva automáticamente cuando los usuarios llegan a casa y reciben una notificación cuando los niños vuelven del colegio.

**Alimentación:** 1 pila CR2032 incluida**Autonomía:** 1 año**Temperatura de funcionamiento:** de 0°C a +45°C**Dimensiones / Peso:** Ø 34 x 10 mm / 12 g**Compatible:** Somfy One+, Somfy Home Alarm**No compatible:** TaHoma, Protexial, Home Keeper.

Ref. 2401495

**EXTENDER SOMFY PROTECT**

En caso de tener que proteger una gran superficie o una configuración específica (paredes muy gruesas...) que no permita una comunicación óptima, el repetidor permite ampliar la cobertura de radio entre todos los periféricos del sistema de seguridad.

- Seguridad:
  - Batería integrada en caso de corte de corriente (autonomía 6 h)
  - Detección de interferencias de radio
- Información adicional:
  - 2 repetidores de radio como máximo por instalación
  - No transmite por Bluetooth ni wifi
  - LED de estado en la parte frontal del producto

**Utilización:** Interior (conectar a una toma de corriente)**Instalación:** Reconocimiento automático por la central**Temperatura de funcionamiento:** de 0°C a +45°C**Dimensiones / Peso:** 34 x 10 mm / 12 g**Compatible:** Somfy One+, Somfy Home Alarm**No compatible:** TaHoma, Protexial, Home Keeper.



## Sistema de alarma de alta seguridad



# Home Keeper Pro

Sistema de alarma específica para profesionales

Sistema de alarma anti-intrusión de alta seguridad para proteger una vivienda en cualquier circunstancia. El profesional diseña la solución a medida en función de las necesidades de los clientes añadiendo detectores (perimetrales, interiores o exteriores) y cámaras.

El sistema conectado es fácil de configurar y permite realizar el mantenimiento del sistema de forma remota gracias a la aplicación profesional específica.

Con la función de repetidor integrada en las sirenas, Home Keeper se adapta a todas las configuraciones de viviendas.

Por último, el sistema de alarma Home Keeper integra los protocolos de radio, io-homecontrol y RTS que permiten vincular los equipos del casa para una mayor seguridad (simulación de presencia, bajada de las persianas en caso de intrusión...).



Se instala desde la aplicación gratuita «Home Keeper»



Se utiliza desde la aplicación gratuita «Somfy Protect»



Compatible con control por voz



## BENEFICIOS

### Para el profesional

- Con la aplicación profesional Home Keeper Pro, el profesional acompaña desde la configuración hasta el mantenimiento.
- Gestión remota de las instalaciones (diagnóstico, consulta de fallos, ajustes...).
- Función radiómetro integrada en la aplicación para una instalación óptima y garantizar la calidad de la transmisión de radio.

### Para el consumidor

- La vivienda recibe un elevado nivel de protección independientemente de las condiciones (corte de corriente, caída de Internet...)
- Uso simple e intuitivo a distancia con la aplicación Somfy Protect o en local con los mandos a distancia, teclado con código y badges (llaveros).

## CARACTERÍSTICAS TÉCNICAS

<b>Instalación y configuración</b>	<ul style="list-style-type: none"> <li>• Aplicación gratuita «Home Keeper»</li> <li>• Posibilidad de configuración mínima de la instalación en local gracias al teclado LCD</li> </ul>
<b>Potencia de las sirenas</b>	<ul style="list-style-type: none"> <li>• 112 dB (interior)</li> <li>• 112 dB (exterior)</li> </ul>
<b>Seguridad</b>	<ul style="list-style-type: none"> <li>• Supervisión permanente de la conexión de radio entre los distintos elementos del sistema</li> <li>• Protocolo de radio seguro</li> <li>• Autoprotección contra apertura y manipulación</li> </ul>
<b>Alimentación central</b>	4 años - 3 meses para la transmisión GSM en caso de corte de corriente
<b>Autonomía</b>	220 VCA + 4 pilas alcalinas LR20 + batería de litio para el módulo GSM
<b>Conexión a Internet</b>	RJ 45
<b>Adaptabilidad</b>	Asociación máxima de 100 elementos
<b>Comunicación por radio</b>	Bifrecuencia 433,42 Mhz - 433,92 Mhz Compatible con los equipos RTS e io
<b>Compatibilidades</b>	TaHoma

## PARA PEDIDOS

	Contenido del pack	Ref.
<b>Pack HOME KEEPER PRO</b>	     <p>1 central transmisora    1 sirena interior    1 tarjeta SIM    1 teclado LCD    1 badge</p>	1875168
<b>Pack HOME KEEPER PRO +</b>	       <p>1 central transmisora    1 sirena interior    1 sirena exterior    1 tarjeta SIM    1 teclado LCD + 1 badge    1 lote de 2 badges    1 mando a distancia 5 canales</p>	1875169
<b>Pack HOME KEEPER PRO L</b>	      <p>1 central transmisora    1 sirena exterior    1 tarjeta SIM    1 teclado LCD + 1 badge    1 lote de 2 badges    1 mando a distancia on/off</p>	1875171



## Accesorios seguridad

# Accesorios compatibles Home Keeper Pro

### Sirenas



**SIRENA INTERIOR**  
Ref. 1875162



**SIRENA EXTERIOR CON FLASH**  
Ref. 1875163

### Vigilancia y comprobación



**SOMFY INDOOR CAMERA**  
Ref. 2401507



**SOMFY OUTDOOR CAMERA**  
Ref. 2401560 (BLANCA)  
Ref. 2401563 (GRIS)

### Teclado de control



**TECLADO LCD BLANCO + 1 BADGE**  
Ref. 1875161



**LOTE DE 2 BADGES**  
Ref. 1875067

### Detectores de apertura



**DETECTOR DE APERTURA**  
Ref. 1875056 (BLANCO)  
Ref. 1875057 (MARRÓN)  
Ref. 2401375 (GRIS)



**DETECTOR DE APERTURA Y ROTURA DE CRISTALES**  
Ref. 1875058 (BLANCO)  
Ref. 1875059 (MARRÓN)



**DETECTOR DE APERTURA PARA CARPINTERÍA DE ALUMINIO**  
Ref. 1875100 (BLANCO)  
Ref. 1875131 (GRIS)



**DETECTOR DE APERTURA PARA PUERTA DE GARAJE**  
Ref. 2400551



**DETECTOR ULTRASONIDO DE ROTURA DE CRISTALES**  
Ref. 2400437

### Detectores de movimiento



**DETECTOR DE MOVIMIENTO**  
Ref. 1875003



**DETECTOR DE MOVIMIENTO MASCOTAS PEQUEÑAS**  
Ref. 1875060



**DETECTOR DE MOVIMIENTO PASILLO**  
Ref. 1875109



**DETECTOR DE MOVIMIENTO EXTERIOR INFRARROJOS**  
Ref. 1875127

### Detectores domésticos



**DETECTOR DE HUMO**  
Ref. 1875062



**DETECTOR DE FUGAS DE AGUA**  
Ref. 2400509

### Mandos a distancia



**MANDO A DISTANCIA ON/OFF**  
Ref. 1875157



**MANDO A DISTANCIA 5 CANALES**  
Ref. 1875158



**MANDO A DISTANCIA KEYTIS io ALARMA**  
Ref. 1875044



## Accesorios seguridad

# Accesorios compatibles Home Keeper Pro

Ref. 1875159

**CENTRAL / TRANSMISOR**

En caso de intrusión o de accidente doméstico, el transmisor analiza el problema, activa las sirenas y transmite la alerta a distancia.

**Funciones principales:**

- Parametrización y mantenimiento con la aplicación específica.
- Función radiómetro para garantizar el correcto alcance de radio de los elementos y la central.
- Control automático permanente de los elementos del sistema.
- Puede gestionar hasta 100 elementos.
- Autoprotección contra apertura y manipulación.
- Utilización con la aplicación Somfy Protect.
- Posibilidad de crear modos de protección personalizables.

Compatible con los equipos RTS e io.

La conexión entre la central y la caja de Internet se hace por cable Ethernet (incluido).

El módulo RTC Ref. 2401083 no es compatible.

**Acabado:** Blanco

**Dimensiones:** 300 x 210 x 50 mm

**Frecuencia:** io 868 -870 Mhz / RTS 433,42 Mhz

**Alimentación:** Pilas alcalinas LR20 + red (adaptador de red incluido).



Ref. 1875162

**SIRENA INTERIOR**

La sirena interior empieza a sonar ante cualquier intento de robo. Sus 112 dB alejan a los eventuales intrusos. Se instala en un punto central y de difícil acceso. Dotada de la función de repetidor de radio, permite transmitir la señal de radio de los detectores de intrusos a la central.

**Funciones principales:**

- Disuasión en caso de intrusión a 112 dB.
- Repetidor de radio integrado que se adapta a las grandes superficies a proteger
- Autoprotección contra apertura y manipulación.
- Sonidos diferentes en caso de detectarse humo.
- Confirma la puesta en marcha y la parada del sistema de alarma.

**Acabado:** Blanco

**Potencia sonora:** 112 dB

**Dimensiones:** 300 x 210 x 50 mm

**Alimentación:** 4 pilas alcalinas LR20.

**Autonomía:** 4 años

**Compatibilidad:** Home Keeper

**No compatible:** Protexial, Home Alarm, Somfy One+



Ref. 1875163

**SIRENA EXTERIOR**

La sirena exterior con flash disuade a los intrusos y alerta al vecindario con sus 112 dB. Se instala en altura, en un punto de difícil acceso para los intrusos. Dotada de la función de repetidor de radio, permite transmitir la señal de radio de los detectores de intrusos a la central.

**Funciones principales:**

- Disuasión en caso de intrusión a 112 dB.
- Repetidor de radio integrado que se adapta a las grandes superficies a proteger
- Autoprotección contra apertura y manipulación.
- Función prealarma configurable (flash, pitido,...) en caso de detección exterior.
- Sonidos diferentes en caso de detectarse humo.
- Confirma la puesta en marcha y la parada del sistema de alarma.

**Acabado:** Blanco

**Dimensiones:** 289 x 209 x 72 mm

**Alimentación:** 4 pilas alcalinas LR20

**Autonomía:** 4 años

Compatibilidad: Home Keeper

No compatible: Protexial, Home Alarm, Somfy One+







## Accesorios seguridad

# Accesorios compatibles Home Keeper Pro

Ref. 1875161

**TECLADO LCD HOME KEEPER + 1 BADGE**

El teclado gestiona la activación total o parcial del sistema y su parada mediante código o badge. Permite la configuración mínima de la central si no está conectada.

La pantalla LCD facilita la visualización de la interfaz y la navegación por los menús. Por último, permite controlar los automatismos Somfy io y RTS.

**Funciones principales:**

- Programación mínima del sistema si la central no está conectada.
- Puesta en marcha total o parcial (por ejemplo, de noche) y parada mediante código o badge.
- Retorno de información sobre el estado del sistema (puesta en marcha, parada, puertas abiertas, fallos...).
- Autoprotección contra apertura y manipulación.

**Acabado:** Blanco**Dimensiones:** 142 x 112 x 18 mm**Alimentación:** 4 pilas alcalinas LR03.**Autonomía:** 4 años**Compatibilidad:** Home Keeper**No compatible:** Protexial, Home Alarm, Somfy One+

Ref. 1875067

**LOTE DE 2 BADGES**

Permite controlar la parrada o la alarma del sistema simplemente pasándola por delante del teclado LCD.

**Acabado:** Negro y blanco**Largo:** 37 mm**Ancho:** 4 mm**Compatibilidad:** Home Keeper, Protexial**No compatible:** Home Alarm, Somfy One+

Ref. 1875157

**MANDO A DISTANCIA ON/OFF**

Este mando a distancia activa y desactiva totalmente el sistema de alarma.

**Funciones principales:**

- Puesta en marcha total y parada del sistema de alarma.

**Acabado:** Blanco**Dimensiones:** 71 x 41 x 15 mm**Alimentación:** 1 pila CR 2430.**Autonomía:** 4 años**Compatibilidad:** Home Keeper**No compatible:** Protexial, Home Alarm, Somfy One+

Ref. 1875158

**MANDO A DISTANCIA 5 CANALES**

Este mando a distancia activa y desactiva totalmente el sistema de alarma.

Cuenta con 2 teclas para programar el mando a distancia de un automatismo io y/o RTS.

Por último, la tecla SOS envía directamente una señal de socorro en caso de agresión.

**Funciones principales:**

- Puesta en marcha total y parada del sistema de alarma.
- 2 teclas programables para activar un modo de protección favorito o controlar un equipo.
- Función SOS.

**Acabado:** Blanco**Dimensiones:** 87 x 41 x 15 mm**Alimentación:** 1 pila CR 2430.**Autonomía:** 4 años**Compatibilidad:** Home Keeper**No compatible:** Protexial, Home Alarm, Somfy One+

## Accesorios seguridad

# Accesorios compatibles Home Keeper Pro

Ref. 1875044

**KEYTIS 4 HOME ALARME IO**

- Mando a distancia secuencial para controlar hasta 2 productos IO, el sistema de alarma + escenario «cierre centralizado».
- Tecla Candado (símbolo de la casa) para el cierre general de los accesos: cierre de los 2 productos y activación de la alarma programada en el Keytis o de todos los productos io programados en la caja de cierre.
- Retorno de información visual y acústico.
- Tecla stop de seguridad.
- Función de bloqueo del teclado.
- Indicador de batería baja.

**Acabado:** Negro**Temperatura de uso:** - 20° / + 60°C**Tipo de batería:** 1 pila LR03**Compatibilidad:** Home Keeper, Protexial**No compatible:** Home Alarm, Somfy One+

Ref. 1875003

**DETECTOR DE MOVIMIENTO**

- Garantiza la protección volumétrica de una estancia.
- Instalado en la esquina de una estancia, el detector de movimiento por infrarrojos detecta cualquier emisión de calor provocada por el desplazamiento de un intruso.
- No detecta a través de paredes ni ventanas.
- Radio de acción de hasta 10 m con un ángulo de 90°.
- Tecla de prueba en la fachada: emparejamiento y prueba de buen funcionamiento.
- Autoprotección contra la apertura: sí
- Autoprotección contra manipulación: no.

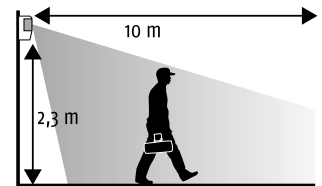
**Acabado:** Blanco**Dimensiones:** 90 x 67 x 60 mm**Tipo de batería:** 2 pilas LR06**Autonomía:** 4 años**Compatibilidad:** Home Keeper, Protexial**No compatible:** Home Alarm, Somfy One+

Ref. 1875004

**DETECTOR DE MOVIMIENTO MASCOTAS GRANDES**

- Ideal para proteger una estancia donde haya un perro.
- Instalado en la esquina de una estancia, el detector de movimiento por infrarrojos para casas con mascotas grandes detecta cualquier presencia en una estancia o más allá de un metro por encima del suelo. Su lente óptica específica permite los desplazamientos del animal, que puede permanecer en la estancia protegida. Este detector no está adaptado para animales como gatos, pájaros...
- Radio de acción de hasta 10 m con un ángulo de 110°.
- Tecla de prueba en la fachada: emparejamiento y prueba de buen funcionamiento.
- Autoprotección contra la apertura: sí
- Autoprotección contra manipulación: no.

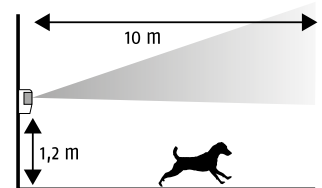
**Acabado:** Blanco**Dimensiones:** 90 x 67 x 60 mm**Tipo de batería:** 2 pilas LR06**Autonomía:** 4 años**Compatibilidad:** Home Keeper, Protexial**No compatible:** Home Alarm, Somfy One+



## Accesorios seguridad

# Accesorios compatibles Home Keeper Pro

Ref. 1875060

**DETECTOR DE MOVIMIENTO MASCOTAS PEQUEÑAS**

- Ideal para proteger una estancia en la que haya un gato.
- Instalado en la esquina de una estancia, el detector de movimiento por infrarrojos para casas con mascotas pequeñas detecta cualquier presencia en una estancia. Su lente óptica específica permite los desplazamientos de animales de menos de 40 cm que pueden permanecer en la estancia protegida.
- Radio de acción: 12 m con un ángulo de 85°
- Emisión de 80 cm delante del detector.

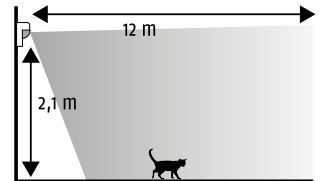
**Acabado:** Blanco**Dimensiones:** 115 x 61 x 50 mm**Peso:** 0,2 kg**Temperatura de uso:** - 10° / + 50°C**Tipo de batería:** 1 pila CR 123 A**Autonomía:** 3 años**Compatibilidad:** Home Keeper, Protexial**No compatible:** Home Alarm, Somfy One+

Ref. 1875109

**DETECTOR DE MOVIMIENTO PARA PASILLOS**

- Dispuesto en la pared interior de una casa, garantiza la protección de un pasillo, de una estancia estrecha o de todas las aperturas de una fachada interior (cristaleras, ventanas correderas, puertas, ventanales con puerta, etc.).
- Garantiza la protección perimétrica gracias a su tecnología de infrarrojos y su fino radio de detección.
- Altura de instalación: 2,20 metros
- Alcance máximo: 18 metros
- Ángulo de detección: 5,7°
- Autoprotección contra la apertura: sí
- Autoprotección contra manipulación: no.

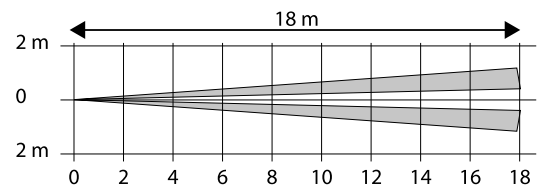
**Acabado:** Blanco**Dimensiones:** 115 x 61 x 50 mm**Peso:** 0,2 kg**Temperatura de uso:** - 10° / + 50°C**Tipo de batería:** 1 pila CR 123 A**Autonomía:** 3 años**Compatibilidad:** Home Keeper, Protexial**No compatible:** Home Alarm, Somfy One+

Ref. 1875127

**DETECTOR DE MOVIMIENTO EXTERIOR**

- Dispuesto en una pared exterior, detecta a los intrusos antes del robo y distingue entre los humanos y los animales domésticos.
- Cuenta con 2 haces infrarrojos de detección (inferior y superior) que deben cortarse simultáneamente para activar la alarma.
- Radio de acción de hasta 12 m con un ángulo de 90°.
- Altura de instalación: 0,8 m - 1,2 m
- Tecla de prueba (piloto LED): prueba de buen funcionamiento
- Autoprotección contra la apertura: sí
- Autoprotección contra manipulación: no.
- Autoprotección frente al enmascaramiento: sí.

**Acabado:** Blanco**Índice de protección:** IP 55**Temperatura de uso:** - 20° / + 60°C**Tipo de batería:** 3 pilas LR03**Autonomía:** 4 años**Compatibilidad:** Home Keeper, Protexial**No compatible:** Home Alarm, Somfy One+



## Accesorios seguridad

# Accesorios compatibles Home Keeper Pro

**Blanco**

Ref. 1875056

**DETECTOR DE APERTURA**

- Protege las entradas de la vivienda.
- Instalado en una puerta, una ventana o una claraboya, detecta cualquier apertura y la notifica a la central
- Se combina con el detector de movimiento para una doble protección especialmente eficaz.
- Incluye cuñas espaciadoras.
- Tecla de prueba en la fachada: emparejamiento y prueba de buen funcionamiento.
- Autoprotección contra la apertura: sí
- Autoprotección contra manipulación: no.

**Acabado:** Blanco, marrón, gris**Dimensiones:** 93 x 46 x 17 mm**Temperatura de uso:** + 10° / + 40°C**Tipo de batería:** CR 2450 litio**Autonomía:** 4 años**Compatibilidad:** Home Keeper, Protexial**No compatible:** Home Alarm, Somfy One+**Marrón**

Ref. 1875057

**Gris**

Ref. 2401375

**Blanco**

Ref. 1875058

**DETECTOR DE APERTURA Y ROTURA DE CRISTALES**

- Instalado en una ventana o en una claraboya, detecta la rotura del cristal cuando se produce un intento de intrusión, además de su función principal de detector de apertura de una entrada.
- Incluye cuñas espaciadoras.
- Tecla de prueba en la fachada: emparejamiento y prueba de buen funcionamiento.
- Autoprotección contra la apertura: sí
- Autoprotección contra manipulación: no.
- Dimensiones del cable: 200 mm

- Dimensiones de la sonda: 32 X 32 mm.

**Acabado:** Blanco, marrón**Dimensiones:** 93 x 46 x 17 mm**Temperatura de uso:** + 10° / + 40°C**Tipo de batería:** CR 2450 litio**Autonomía:** 4 años**Compatibilidad:** Home Keeper, Protexial**No compatible:** Home Alarm, Somfy One+**Marrón**

Ref. 1875059

Ref. 2400437

**DETECTOR DE ULTRASONIDO PARA ROTURA DE CRISTAL**

- Detecta la frecuencia acústica del sonido que provoca la rotura de un cristal y la diferencia de presión entre el interior y el exterior de la vivienda.
- Solo protege los cristales que dan al exterior (de la vivienda o la terraza).
- Autoprotección contra la apertura: sí
- Autoprotección contra manipulación: no.

**Acabado:** Blanco**Dimensiones:** 108 x 80 x 43 mm**Temperatura de uso:** + 5° / + 40°C**Tipo de batería:** 2 pilas LR03**Compatibilidad:** Home Keeper, Protexial**No compatible:** Home Alarm, Somfy One+



## Accesorios seguridad

# Accesorios compatibles Home Keeper Pro

Ref. 1875100

**DETECTOR DE APERTURA PARA CARPINTERÍA DE ALUMINIO BLANCO**

- Destinado al uso en interior y gracias a un imán remoto, el detector de apertura protege:
  - Carpintería (puerta o ventana) de aluminio, pvc reforzado o blindado
  - Cristaleras correderas.
- Incluye cuñas espaciadoras.
- Tecla de prueba en la fachada: emparejamiento y prueba de buen funcionamiento.
- Autoprotección contra la apertura: sí
- Autoprotección contra manipulación: no.

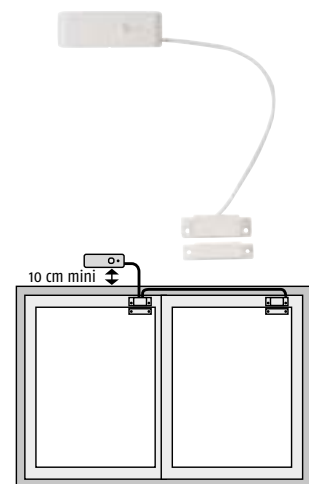
**Acabado:** Blanco**Dimensiones:** 93 x 46 x 17 mm**Temperatura de uso:** + 10° / + 40°C**Tipo de batería:** CR 2450 litio**Autonomía:** 4 años**Compatibilidad:** Home Keeper, Protexial**No compatible:** Home Alarm, Somfy One+

Ref. 1875131

**DETECTOR DE APERTURA PARA CARPINTERÍA DE ALUMINIO GRIS****Acabado:** Gris

Ref. 1875105

**IMÁN BLANCO PARA DETECTOR DE APERTURA PARA MARCOS DE ALUMINIO**

- Accesorio de seguridad.
- Segundo imán para conexión en serie al detector de apertura para carpintería de aluminio (máximo dos imanes por detector de apertura).

**Acabado:** Blanco

Ref. 2400438

**DETECTOR DE APERTURA PARA PERSIANAS ENROLLABLES**

- El detector para persianas enrollables detecta cualquier movimiento en la persiana (forzado, manipulación).
- Se instala un cordón en la primera lama de la persiana enrollable.
- En caso de vandalismo, el cordón sigue el movimiento de la persiana, y activa la alarma.
- Autoprotección contra la apertura: sí
- Autoprotección contra manipulación: no.

**Acabado:** Blanco**Temperatura de uso:** + 5° / + 55°C**Temperatura de uso del sensor:**

-25°C a +55°C

**Longitud del cable:** 960 mm**Ancho:** 101 mm**Alto:** 101 mm**Tipo de batería:** 2 pilas LR03**Autonomía:** 4 años**Compatibilidad:** Home Keeper, Protexial**No compatible:** Home Alarm, Somfy One+



## Accesorios seguridad

# Accesorios compatibles Home Keeper Pro

Ref. 1875062

**DETECTOR DE HUMO**

Detecta la opacidad del aire ambiental y alerta a los ocupantes con sus propias alertas sonoras (85 db), además de enviar también una señal a la central del sistema de alarmas para:

- Activar las sirenas de la instalación.
- Alertar a distancia a los usuarios.
- Abrir las persianas enrollables o contraventanas abatibles Somfy para facilitar la evacuación del lugar o el acceso a los bomberos.
- Funciona las 24 horas del día, incluso aunque la alarma esté fuera de servicio.
- Debe instalarse obligatoriamente en el techo, en el centro de la estancia: a una distancia superior a 20 cm de cualquier obstáculo, y a más de 60 cm de las esquinas.

**Acabado:** Blanco**Temperatura de uso:** + 5° / + 40°C**Grosor:** 55 mm**Tipo de batería:** 1 pila 6LR61**Autonomía:** 3 años**Compatibilidad:** Home Keeper, Protexial**No compatible:** Home Alarm, Somfy One+

Ref. 2400509

**DETECTOR DE FUGA DE AGUA**

- Detecta cualquier presencia de agua al nivel de los electrodos y envía una señal a la central del sistema de alarmas para activar las sirenas de la instalación y alertar al particular por teléfono.
- Autoprotección contra manipulación: no.
- Autoprotección contra manipulación: no.
- Dimensiones del cable: 1150 mm
- Dimensiones de la sonda: 30 X 35 X 12 mm.

**Largo:** 93 mm**Alto:** 33 mm**Temperatura de uso:** + 5° / + 40°C**Tipo de batería:** 2 pilas LR03**Autonomía:** 4 años**Compatibilidad:** Home Keeper, Protexial**No compatible:** Home Alarm, Somfy One+



# ZOOM



## La nueva generación electrónica profesional

Un conjunto eficaz para sus instalaciones

### Para el profesional:

- Ergonomía para una ejecución en 3 tiempos: cablear, ajustar y personalizar.
- La programación, el diagnóstico y el mantenimiento resultan mucho más fáciles gracias a las herramientas conectadas Set & Go y SERV E GO.

### Y para el consumidor...

- Una experiencia única en términos de confort, fluidez y seguridad en el control de acceso a su vivienda.



## Luz naranja LED

Fácil instalación, mayor vida útil y ahorro de energía.

### Para el profesional:

- Facilidad de cableado.
- Fácil instalación en pilares estrechos gracias a nuevo soporte.
- Tecnología LED.

### Y para el consumidor...

- Bajo consumo 3W.
- Bombillas de larga duración.

## V500 PRO io

Videoportero profesional intuitivo, táctil y personalizable

### Para el profesional:

- Fácil instalación con 2 hilos
- Placa de calle compacta para la instalación sobre pequeños pilares (80 mm).
- Alimentación del monitor interior por fuente de alimentación o módulo de carril DIN.

### Y para el consumidor...

- Gracias a su pantalla táctil y su interfaz personalizable, V500 PRO es intuitivo y agradable de usar.
- Identifican fácilmente a sus visitantes gracias a la visión de gran ángulo (H102 °°/ V68 °°), incluso por la noche con la visión nocturna por LED infrarrojos.
- Mando a distancia Somfy integrado en el monitor interior que permite gestionar hasta 5 equipos io.







# Accesos



Cancelas y accesorios específicos	117
Puertas de garaje y accesorios específicos	133
Accesorios para cancelas y puertas de garaje (mandos, receptores, seguridad...)	151
Videoporteros	157



## NOTAS

---

---

---

---

---

---

---

---

---

---

---

---

---

---

---

---

---

---

---

---

---

---

---

---

---

---

---

---

---

---



# Cancelas

Principio de instalación	118
Ayuda en la elección	119
<b>CANCELAS BATIENTES</b>	
Axovia Multipro 3S io	122
Ixengo L 3S io	124
<b>CANCELAS CORREDERAS</b>	
Elixo 500 3S io	126
Elixo Smart io	128
Accesorios de instalación para cancelas	130
Normas europeas para cancelas	131



## Instalación

# 6 puntos clave para una instalación óptima

Antes de cualquier proyecto de instalación de una motorización en una cancela batiente o corredera, es necesario comprobar los siguientes puntos:

### 1 - CORRECTO FUNCIONAMIENTO DE LA CANCELA:

Debe poder abrirse manualmente sin dificultad.

Comprobar:

- el juego en las bisagras y su engrasado
- la ausencia de esfuerzos mecánicos
- el perfecto estado de los pilares
- la alineación de las hojas

### 2 - LA COMPOSICIÓN DE LAS HOJAS:

La estructura de la cancela es un elemento determinante a la hora de elegir una motorización:

para las cancelas frágiles (madera, PVC), más susceptibles a la deformación, optaremos preferentemente por un automatismo de brazo; mientras que para el resto de las cancelas, la composición de las hojas no es un criterio de elección.

### 3 - LOS ACCESOS A LA PROPIEDAD:

Prever accesorios suplementarios, un desbloqueo exterior o una batería de emergencia si la cancela es el único acceso a la propiedad.

### 4 - EL TIPO DE APERTURA:

Si bien todas las motorizaciones de cancela batiente permiten la apertura hacia el interior, solo algunas permiten motorizar una cancela que se abre con un ángulo superior a  $120^\circ$  o hacia el exterior.

### 5 - LAS COTAS: DIMENSIONES, PESO E IMPLANTACIÓN

En función de la instalación de la cancela, algunos automatismos resultan en determinados casos difíciles o imposibles de instalar.

Es pues indispensable contar con todos los elementos que siguen para determinar la motorización que mejor se adapte a una configuración.

### 6 - LA FRECUENCIA DE USO:

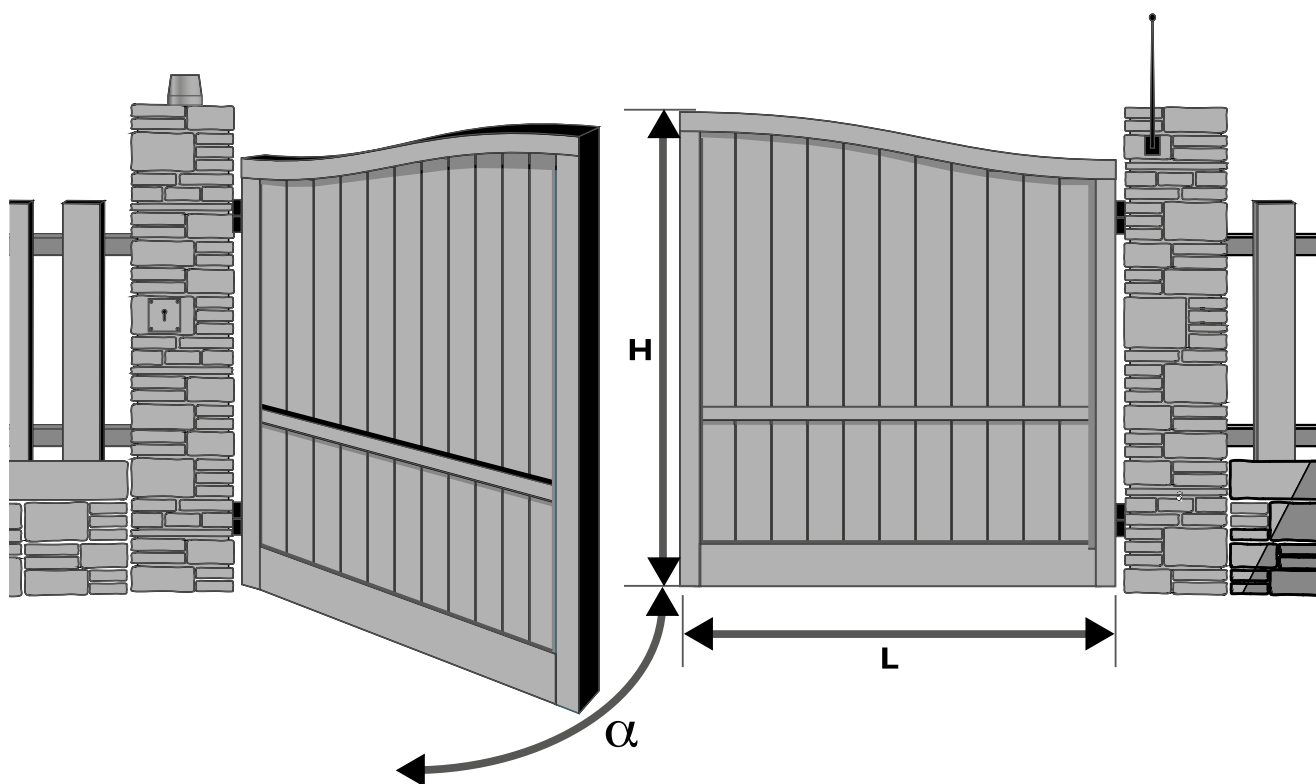

En función del número de ciclos diarios (ciclos/día).



Ayuda para la elección del motor para cancelas

## Una solución de motorización para cada cancela

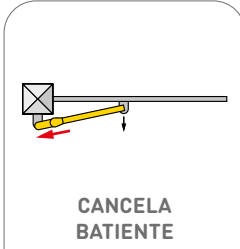
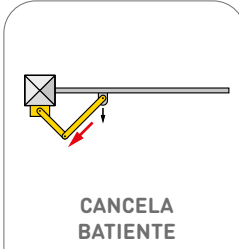
Cancela batiente o corredera, independientemente del material: siempre existe un motor Somfy adaptado a las necesidades del proyecto. Con funcionalidades específicas y ventajas propias para cada una en materia de instalación y facilidad de uso para el consumidor.

	 CANCELA BATIENTE MOTORIZACIÓN POR CILINDROS	 CANCELA BATIENTE MOTORIZACIÓN DE BRAZO	 CANCELA BATIENTE MOTORIZACIÓN INTEGRADA (INVISIBLE)	 CANCELA CORREDERA MOTORIZACIÓN DE CREMALLERA
<b>Ventajas</b>	<ul style="list-style-type: none"> <li>• Perfil reducido para instalaciones con poco espacio lateral.</li> <li>• Gran resistencia al viento</li> </ul>	<ul style="list-style-type: none"> <li>• Adaptable a todo tipo de cancelas: hierro, aluminio, madera, PVC, incluso las más frágiles.</li> <li>• Preserva la estructura de la cancela respetando el movimiento natural de apertura manual.</li> </ul>	<ul style="list-style-type: none"> <li>• Solución invisible que preserva la estética de la cancela.</li> <li>• Se adapta a todas las configuraciones de instalación.</li> <li>• Sin instalación de motor.</li> </ul>	<ul style="list-style-type: none"> <li>• Flexible, ya que la motorización ejerce una tracción muy débil que preserva la cancela.</li> <li>• Solución económica (1 solo motor en lugar de 2).</li> </ul>
<b>Inconvenientes</b>	<ul style="list-style-type: none"> <li>• Fuerza ejercida sobre la cancela muy importante (→).</li> <li>• Mayores limitaciones de instalación para el instalador que con una motorización de brazo.</li> </ul>	<ul style="list-style-type: none"> <li>• Necesita más espacio lateral. No obstante, la solución Axovia Multi Pro / Brazo de corredera permite conservar los beneficios de un sistema de brazo con un espacio lateral inferior a 162 mm.</li> </ul>	<ul style="list-style-type: none"> <li>• Necesita una cancela nueva. Producto a medida, necesita de desarrollo conjunto con fabricante.</li> </ul>	<ul style="list-style-type: none"> <li>• Necesita una base de hormigón.</li> </ul>

### ⚠ CASO DE UNA INSTALACIÓN EN UNA ZONA CON VIENTO FUERTE

Se recomienda sobredimensionar la motorización de las cancelas, especialmente si la superficie ciega de las hojas es considerable.

Cancela

# ¿Qué motorización elegir?



Tipo de cancela	Cancela batiente	Cancela batiente	Cancela corredera	Cancela corredera
Apertura	Apertura interior	Apertura interior y exterior	-	-
PVC	✓	-	✓	✓
Madera	✓	⊗ (Solo hojas de estructura rígida)	✓	✓
Aluminio	✓	⊗ (Solo hojas de estructura rígida)	✓	✓
Hierro / Acero	✓	✓	✓	✓
Peso y longitud máxima de la hoja	300 kg - 2,5 m	400 kg - 4 m	500 kg - 8 m	300 kg - 6 m
Longitud mínima de la hoja	0,8 m	0,95 m	-	-
Desplazamiento máx. del gozne (1)	350 mm	183 mm	-	-
Espacio lateral mínimo (2)	450 mm	160 mm	-	-
Ángulo de apertura máximo	120°	145°	-	-
Compatibilidad Set & Go	⊗	⊗	⊗	⊗
Compatibilidades	TaHoma Connexoon	TaHoma Connexoon	TaHoma Connexoon	TaHoma Connexoon

**Recomendable**
**Posible**

(1) Desplazamiento máximo de la bisagra

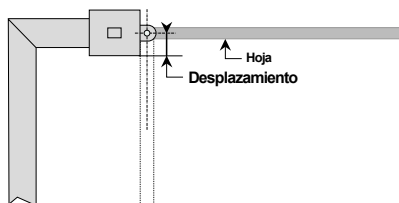

(2) Espacio lateral mínimo

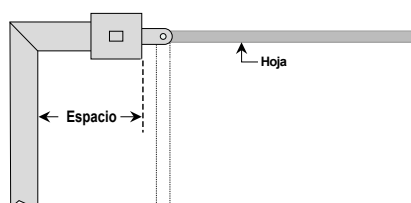

Ayuda para la elección de brazo para Axovia Multipro

# Un brazo específico para cada instalación

## 1. ELIJA LOS BRAZOS ESPECÍFICOS ADAPTADOS

ÁNGULOS DE APERTURA DE HASTA 150° O ESPACIO LATERAL

- Hasta 2 m ■ 100 kg por hoja



Ref.

Brazo de corredera (brazo motor + brazo cancela + fijación brazo)

9019893

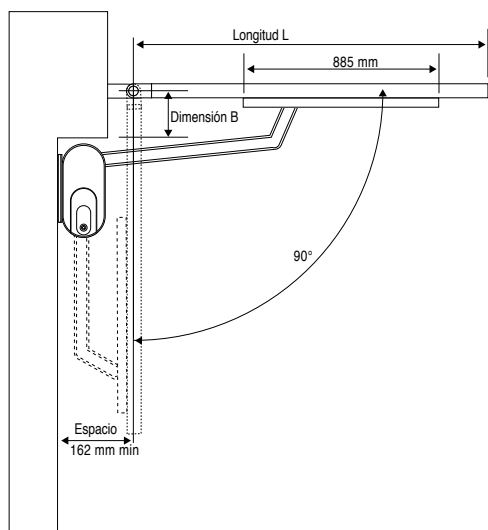
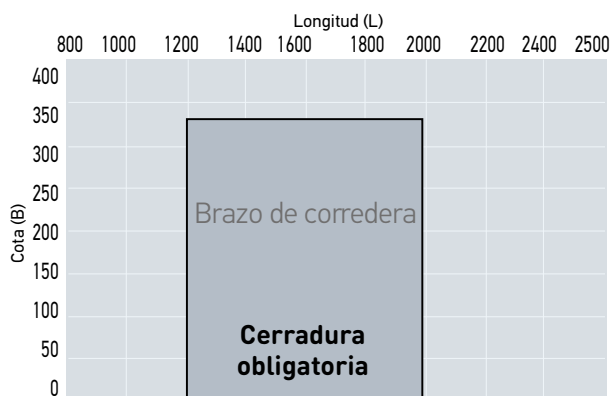
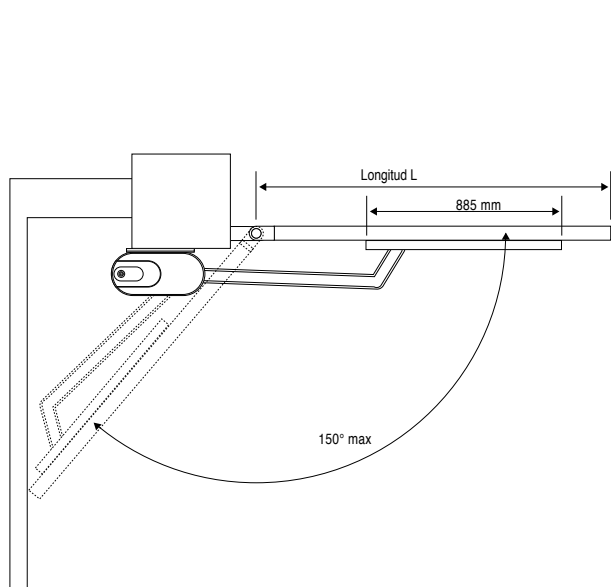





Cancela batiente



hasta 2,5 m  
y 300 kg / hoja

**Sugerencia**  
Aplicación FIX&GO para determinar la posición del motor sobre el pilar y el espacio lateral mínimo.



# Axovia Multipro 3S io

La motorización eficiente para todas las configuraciones y una personalización avanzada de la instalación

- Rapidez de apertura, en 15 s a 90°

Brazos para ángulos de apertura de hasta 150° o espacio lateral.

- Un accesorio específico para el desbloqueo exterior.



Fix&Go



## BENEFICIOS

### Para el profesional

- **Polivalente**  
Responde a todas las necesidades, incluso las más complejas.
- **Eficaz y seguro**  
Instalación sobre platina de fijación incluida en el kit. Topes integrados, ajustables desde arriba. Desbloqueo manual interior. Posibilidad de desbloqueo exterior por contacto con llave individual. Interfaz de programación 3S eficiente e intuitiva.

### Para el consumidor

- **Control conectado**  
Verificación a distancia del estado de los equipos. Simplificación del día a día (apertura a distancia de la cancela a los repartidores...)
- **Día a día simplificado**  
Cierre automático, apertura para peatones, iluminación exterior
- **Seguridad de los accesos**  
Detección automática de obstáculos, batería de emergencia en caso de corte de la corriente, desbloqueo manual con seguridad interior y exterior (opcional).

## COMPOSICIÓN DE LOS PACKS



<b>Axovia Multipro 3S io</b>	<b>CBX 3S para Axovia Multipro 3S io</b>	<b>Keygo io</b>	<b>Batería de emergencia</b>	<b>Luz naranja MasterPro 24V antena io</b>	<b>Células Master Pro Bitech</b>
------------------------------	--	-----------------	------------------------------	--	----------------------------------

Ref. 1841134

Ref. 9001001

Ref. 9026830

Ref. 1841233

<b>Pack Comfort io</b>	2	1	2	1	1	1
------------------------	---	---	---	---	---	---

## PARA PEDIDOS

	<b>Ref.</b>
<b>Pack Comfort io</b>	1216500

# Axovia Multipro 3S io



## PERFIL

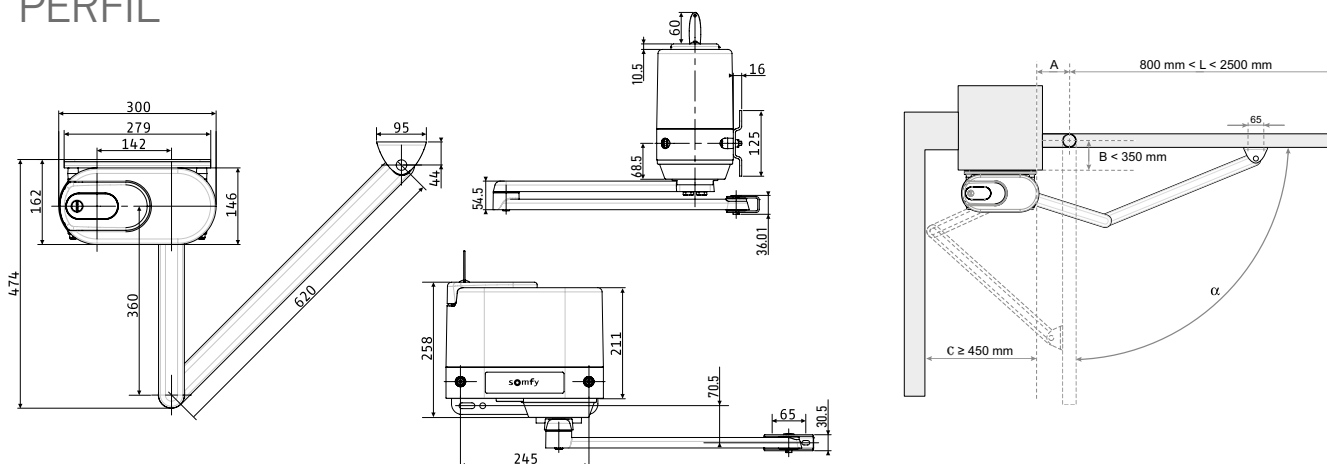

CARACTERÍSTICAS TÉCNICAS	
Alimentación de red	230V 50Hz
Alimentación del motor	24Vdc
Salida de alimentación de los accesorios	24Vdc / 1200mA
Temperatura de funcionamiento	-20 °C / +60 °C
Índice de protección	IP 44
Número máximo de ciclos / día	40
Probado en	73 000 ciclos
Frecuencia de radio	io 868 - 870 MHz
Número de canales memorizables	<ul style="list-style-type: none"> <li>• Mandos de apertura total/peatones: 30</li> <li>• Mandos de iluminación: 4</li> <li>• Mandos de salidas auxiliares: 4</li> </ul>
Salida de iluminación alimentada (bornes 5 y 6)	230 V - 500 W máx • es decir, 5 lámparas fluocompactas o LED • es decir, 2 alimentaciones para LED de baja tensión • es decir, 1 luz halógena de 500 W máx.
Tiempo de apertura a 90°	15 s

## CONEXIONES

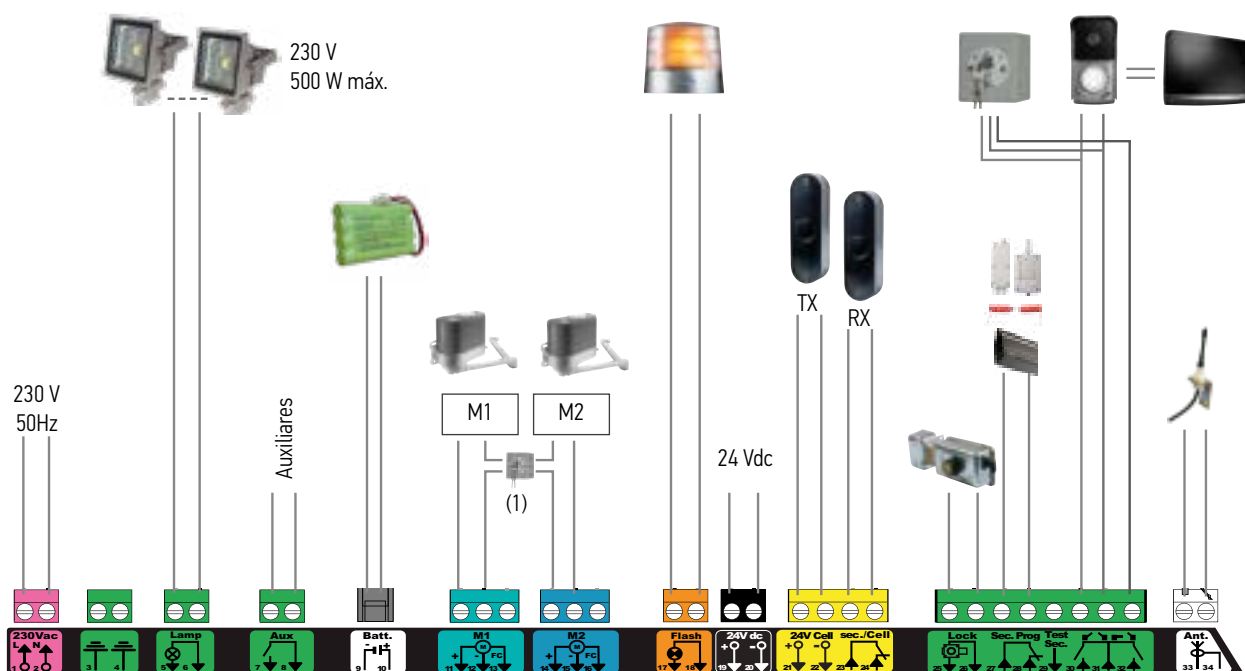

(1) Desbloqueo exterior



# Cancela batiente



hasta 4 m  
o 400 Kg/hoja

**Sugerencia**  
Aplicación FIX & GO para determinar rápidamente la posición correcta del motor en el pilar y el espacio lateral mínimo necesario.

## Ixengo L 3S io

La motorización con tornillos sin fin, robusta y duradera.

- Excelente rendimiento en zonas ventosas con la activación del parámetro P39 de CBX 3S

### Adaptabilidad y personalización

- Un soporte de fijación para pilar con 11 posiciones (incluido en el kit) para adaptarse a la configuración de la instalación.
- Adaptado a pequeñas esquinas ( $\geq 160$  mm) y a los pilares estrechos.



Fix&Go



## VENTAJAS

### Para el profesional

#### Polivalente

- Posicionamiento fácil del soporte de fijación para pilar gracias a la aplicación Fix&Go.
- Topes de finales de carrera magnéticos para ajustar encima: los LED se encienden cuando el tope está posicionado correctamente.

### Para el consumidor

#### Control conectado

Comprobación a distancia del estado de los equipos. Simplificación del día a día (apertura remota de la cancela al mensajero...).

#### El día a día simplificado

Cierre automático, apertura para peatones, iluminación exterior.

#### Seguridad de los accesos

Detección automática de obstáculos, batería SOS en caso de corte de corriente, desbloqueo manual protegido por llave individual.

## COMPOSICIÓN DE LOS PACKS



	Ixengo L 24 V	CBX 3S para Ixengo io	Keygo io	Batería SOS	Luz naranja MasterPro 24V antena io	Células Master Pro Bitech
			Ref. 1841134	Ref. 9001001	Ref. 9026830	Ref. 1841233
Pack Comfort io	2	1	2	1	1	1

## PARA PEDIDOS

	Ref.
Pack Comfort io	1216558



Antena io
Ref. 9013953

# Ixengo L 3S io

## COTAS

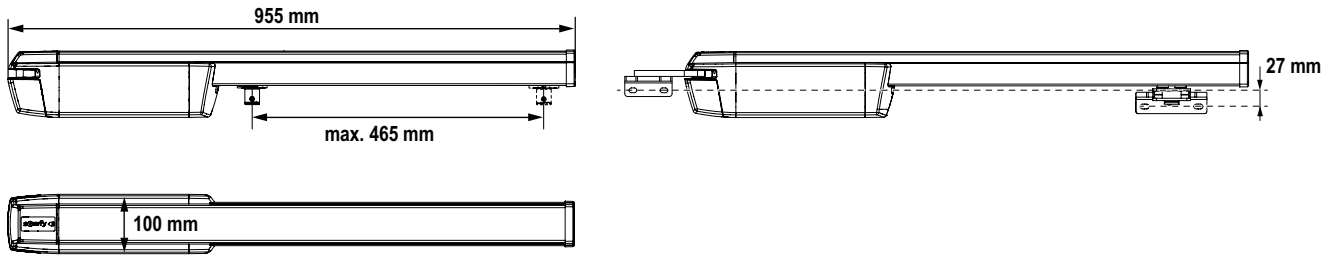

## CARACTERÍSTICAS TÉCNICAS

Alimentación eléctrica	230V 50Hz	Número de canales memorizables	<ul style="list-style-type: none"> <li>• Mandos apertura total/peatones: 30</li> <li>• Mandos iluminación: 4</li> <li>• Mandos salidas auxiliares: 4</li> </ul>
Alimentación motor	24Vdc	Salida iluminación alimentada (bornes 5 y 6)	230 V - 500 W máx. • o 5 lámparas fluorescentes compactas con LED • o 2 alimentaciones para LED de baja tensión • o 1 luz halógena de 500 W máx.
Salida alimentación accesorios	24Vdc / 1200mA		
Temperatura de funcionamiento	-20 °C / +60 °C	Tiempo de apertura a 90°	10-34 seg. en función de la instalación
Índice de protección	IP 44		
Número máximo de ciclos/día	60		
Testado en	110 000 ciclos		
Frecuencia de radio	io 868 - 870 MHz		

## CONEXIONES

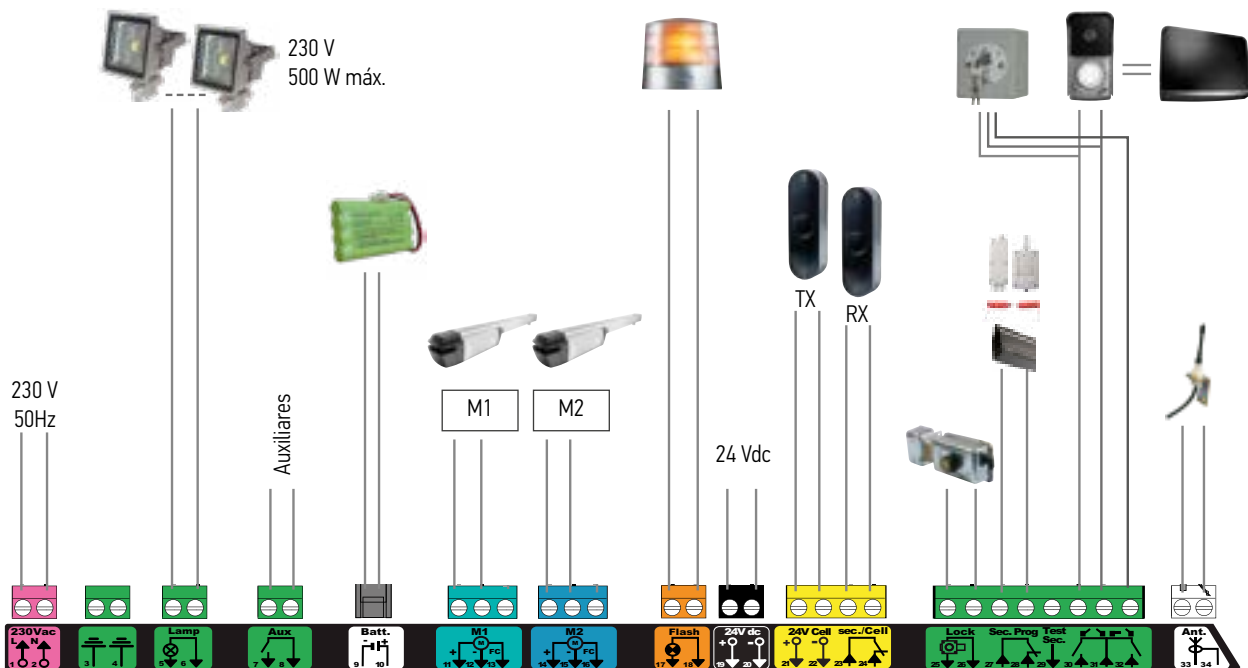



## Cancela corredera



hasta 8 m  
y 500 kg

**Sugerencia**

Salida de luz que permite controlar una iluminación de forma remota

## Elixo 500 3S io

**Eficiencia conectada, para motorizar cancelas correderas en viviendas individuales.**

Instalación altamente parametrizable para la personalización avanzada. Ergonomía 3S io para una ejecución en 4 tiempos:

**1. Cablear**

- Bloques de bornes desmontables, independientes, claramente identificados
- Zona 230 V y 24 V separados

**2. Programar**

- Visualización de los códigos en pantalla LCD inclinada
- 35 parámetros ajustables

**3. Personalizar**

- Conexión de accesorios múltiples para el confort y la seguridad
- Control de iluminación desplazado
- Salida de contacto auxiliar (6 funciones posibles)

**4. Diagnosticar**

- Estado de funcionamiento y códigos de fallos visualizados en tiempo real.
- Acceso a los datos de mantenimiento (contadores de aperturas, historial de fallos, ...)

## BENEFICIOS

### Para el profesional

- **Nivelación simplificada y fijación robusta**  
Placa de base y clavijas metálicas para empotrar integradas en el kit.
- **Rapidez y simplicidad**  
Inversión del sentido de giro fácil sin recableado. Electrónica siempre frente cara el profesional. Interfaz de programación simple e intuitiva. 35 parámetros ajustables.

### Para el consumidor

- **Control conectado**  
Verificación a distancia del estado de los equipos. Simplificación del día a día (apertura a distancia de la cancela a los repartidores...).
- **Día a día simplificado**  
Cierre automático, apertura para peatones, iluminación exterior.
- **Seguridad de los accesos**  
Detección de obstáculos automática, batería de emergencia en caso de corte de la corriente, desbloqueo manual protegido con llave individual.

## COMPOSICIÓN DE LOS PACKS

**Elixo 500  
3S io****Keygo io****Batería de  
emergencia****Luz naranja  
MasterPro  
24V  
antena io****Células Master  
Pro Bitech**

Ref. 1841134

Ref. 9001001

Ref. 9026830

Ref. 1841233

**Pack Comfort io**

1

2

1

1

1

## PARA PEDIDOS

**Ref.****Pack Comfort io****1216365**

# Elixo 500 3S io



## ERGONOMÍA Y PERFIL

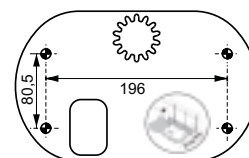
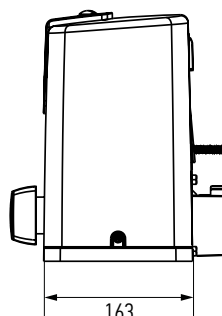
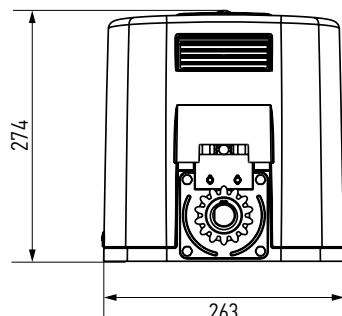

CARACTERÍSTICAS TÉCNICAS			
Alimentación de red	230V 50Hz	Final de carrera	Mecánica
Alimentación del motor	24Vdc	Número de canales memorizables	<ul style="list-style-type: none"> <li>Mandos de apertura total/peatones: 30</li> <li>Mandos de iluminación: 4</li> <li>Mandos de salidas auxiliares: 4</li> </ul>
Salida de alimentación de los accesorios	24Vdc / 1200mA	Salida de iluminación alimentada (bornes 5 y 6)	230 V - 500 W máx • es decir, 5 lámparas fluocompactas o LED • es decir, 2 alimentaciones para LED de baja tensión • es decir, 1 luz halógena de 500 W máx.
Temperatura de funcionamiento	-20 °C / +60 °C		
Índice de protección	IP 44		
Número máximo de ciclos / día	30		
Probado en	55 000 ciclos	Tiempo de apertura a 3 m	15 s
Frecuencia de radio	io 868 - 870 MHz		

## CONEXIONES

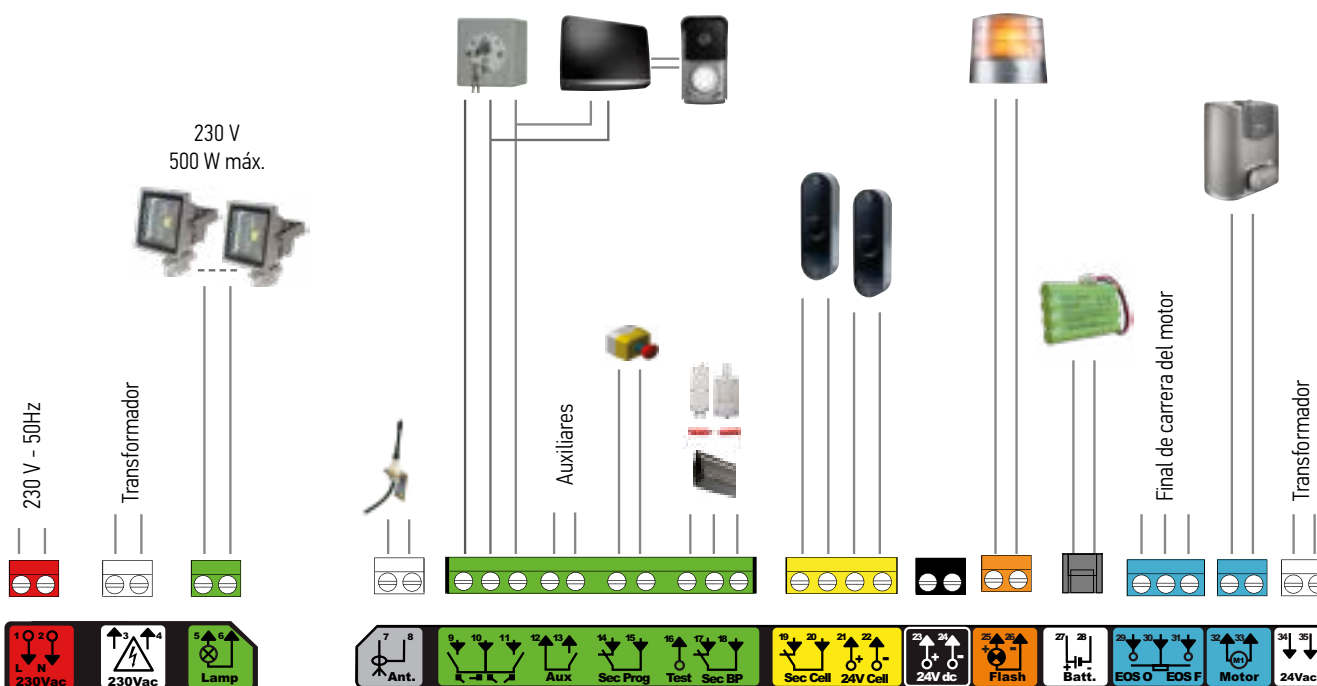



## Cancela corredera



hasta 6 m  
y 300Kg

**Información**

Salida auxiliar que permite el control de la iluminación de forma remota

## Elixo Smart io

Un combinado de eficacia 100 % conectado, para motorizar cancelas correderas estándar en viviendas individuales

Funciones esenciales para una competitividad optimizada Ergonomía Smart io para el manejo en 3 tiempos

**1. Colocación de los cables sin riesgo de error**

- Bornes desmontables, independientes y claramente identificados
- Áreas 230V y 24V separadas
- Indicadores para indicar el estado de las entradas para validar la buena ejecución de las conexiones

**2. Programación en menos de 90 seg.**

- 4 botones de programación específicos: 1 botón = 1 función
- 6 parámetros regulables.

**3. Adaptación de accesorios para una mayor comodidad y seguridad**

- Comodidad: entradas de mandos por cable, batería SOS, iluminación, Videoportero.
- Seguridad: células, luz naranja, banda de seguridad.

## VENTAJAS

### Para el profesional

- **Ahorro de tiempo y estética intacta de la cancela**  
No es necesario un final de carrera en la instalación  
100 % compatible con cremallera cubierta gracias al codificador integrado.
- **Nivelación simplificada y fijación sólida**  
Placa de base y casquillos metálicos para clavar integrados en el kit.
- **Rapidez y simplicidad**
  - Inversión del sentido de rotación fácil sin cambio de cables.
  - Electrónica siempre accesible.
  - Interfaz de programación simple e intuitiva.
  - 6 parámetros esenciales regulables.

### Para el consumidor

- **Control conectado**  
Comprobación a distancia del estado de los equipos.  
Simplificación del día a día (apertura remota de la cancela al mensajero...).
- **El día a día simplificado**  
Cierre automático, apertura para peatones, iluminación exterior.
- **Seguridad de los accesos**  
Detección automática de obstáculos, batería SOS en caso de corte de corriente, desbloqueo manual protegido por llave individual.

## COMPOSICIÓN DE LOS PACKS



Elixo Smart io

Keygo io

Luz naranja EcoPro 24V

Células Master Pro Bitech

Ref. 1841134

Ref. 9026385

Ref. 1841233

Pack Eco io

1

2

1

1

## PARA PEDIDOS

Ref.

Pack Eco io

1216532



Antena io

Ref. 9013953



# Elixo Smart io

COTAS

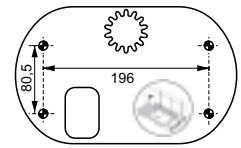
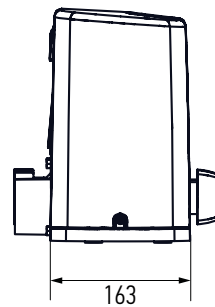
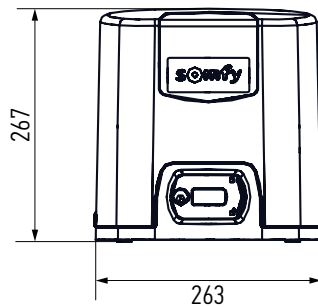

smart io  
homecontrol

## CARACTERÍSTICAS TÉCNICAS

<i>Alimentación eléctrica</i>	230V 50Hz	<i>Final de carrera</i>	Codificador
<i>Alimentación motor</i>	24Vdc	<i>Número de canales memorizables</i>	<ul style="list-style-type: none"> <li>• Mandos apertura total/peatones: 30</li> <li>• Mandos salidas auxiliares: 4</li> </ul>
<i>Salida alimentación accesorios</i>	24Vdc / 400mA	<i>Salida auxiliar contacto seg. (bornes 5 y 6)</i>	230 V - 500 W máx. • o 5 lámparas fluorescentes compactas o con LED • o 2 alimentaciones para LED de baja tensión • o 1 luz halógena de 500 W máx.
<i>Temperatura de funcionamiento</i>	-20 °C / +60 °C		
<i>Índice de protección</i>	IP 44		
<i>Número máximo de ciclos/día</i>	20	<i>Tiempo de apertura a 3 m.</i>	15 seg.
<i>Testado en</i>	36 500 ciclos		
<i>Frecuencia de radio</i>	io 868 - 870 MHz		

## CONEXIONES

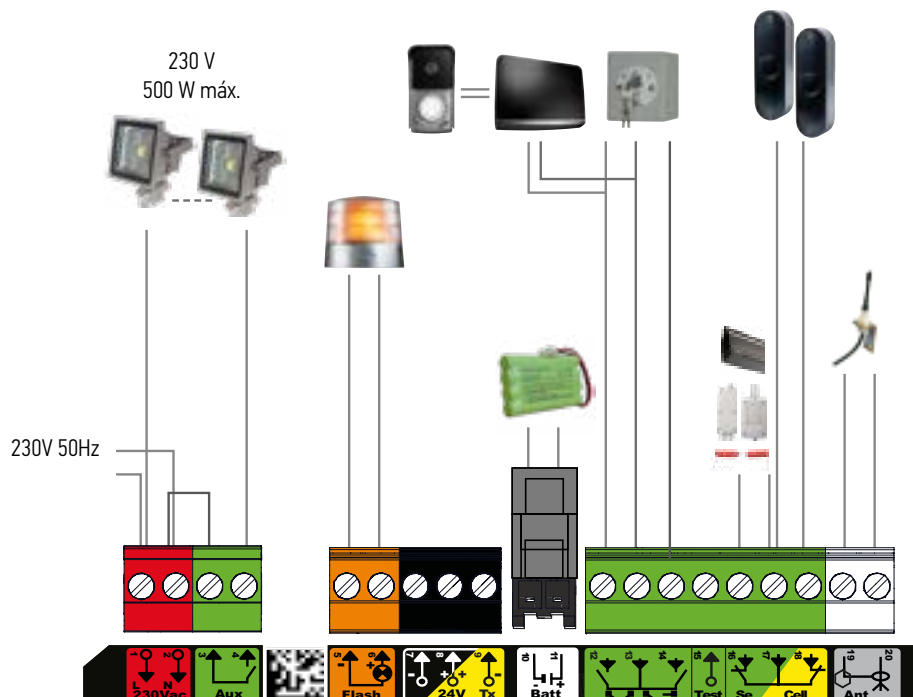



## Accesorios de instalación para cancelas correderas

### Cremalleras

#### Ref. 9011089 **CREMALLERA DE NILÓN REFORZADA CON ACERO DE FIJACIÓN DE BASE (1X1 METRO)**

- Accesorio de instalación específico para Elixo
- Fijación a la base



#### Ref. 9011069 **CREMALLERA DE ACERO DE ALTA RESISTENCIA MECÁNICA (1X1 METRO)**

- Cremallera de alta rigidez y resistencia mecánica para Elixo
- Orificios y espaciadores para la fijación incluidos.
- Posibilidad de atornillar o soldar.



## Accesorios de instalación para cancelas batientes

### Cerraduras eléctricas

#### Ref. 9011073 **CERRADURA ELÉCTRICA CON CANON 24 V**

- Para utilizar con el abrepuertas de suelo Ref. 9011074.
- Incluye 3 llaves.

**Temperatura de funcionamiento:**  
de -20°C a +60°C

**Dimensiones:** 250 x 80 x 80 mm

**Índice de protección:** IP 44



#### Ref. 9011074 **TOPE DE SUELO PARA CERRADURA ELÉCTRICA 24 V**

- Para utilizar con la cerradura eléctrica Ref. 9011073.

**Dimensiones:** 110 x 50 x 30 mm



### Fijaciones para motores

#### Ref. 2400485 **KIT DE 2 PLATINAS DE FIJACIÓN PARA SUPERFICIES IRREGULARES**

- Accesorio indispensable cuando los pilares de la cancela sobre los que se fijan las motorizaciones presentan demasiadas irregularidades.
- Estas platinas metálicas permiten obtener una superficie plana preperforada que facilita la instalación.

**Dimensiones de los 10 orificios:** 24 x 12 mm

**Dimensiones de la placa:** 250 x 148 mm

**Grosor de la chapa:** 5 mm

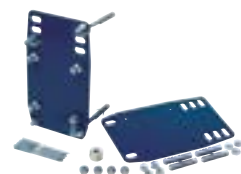

#### Ref. 9019503 **SOPORTE AJUSTABLE DE FIJACIÓN PARA IXENGO L**

- 11 posiciones posibles.
- Cerradura eléctrica recomendada para hojas de más de 2 m.
- Contiene 1 soporte de pilar ajustable y 1 soporte de hoja ajustable.



## Normas

# Normas europeas para cancelas

## PRODUCTOS CONFORMES CON LAS NORMAS EUROPEAS

Las motorizaciones SOMFY instaladas según las instrucciones y conforme a las fichas de verificación permiten la instalación conforme a la Directiva de máquinas 2006/42/CE.

## EXIGENCIAS EN MATERIA DE LIMITACIÓN DE FUERZAS PARA CANCELAS

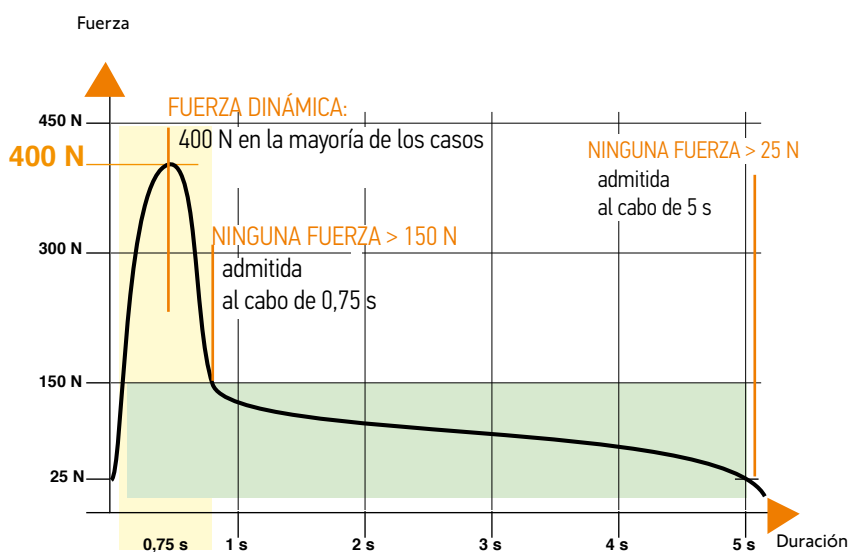

### IMPORTANTE:

En caso de fallo de los dispositivos utilizados para limitar el esfuerzo (banda de seguridad, células fotoeléctricas...), la cancela debe ponerse «en estado de seguridad», es decir, impedir el funcionamiento automático o por impulsos y permitir solo el funcionamiento con un mando en posición mantenida y con visualización directa del producto.

## ELECCIÓN DE ACCESORIOS ADICIONALES OBLIGATORIOS CON LAS MOTORIZACIONES SOMFY PARA CANCELAS EN FUNCIÓN DEL ENTORNO

	JUEGO DE FOTOCÉLULAS	ILUMINACIÓN DE ZONA	LUZ PARPADEANTE	MARCADO EN EL SUELO
Automático / Mando fuera de la vista (TaHoma)	R	-	R	-
Vía pública	✓	-	R	-

✓ Disposiciones adicionales a la limitación de esfuerzo exigidas por la regulación nacional.

R Aunque no lo exige la normativa, Somfy recomienda instalar luces parpadeantes en todas las puertas motorizadas y, sobre todo, cuando la puerta se abre a la vía pública.

**ATENCIÓN:** El uso de cualquier accesorio de seguridad no validado por Somfy, implica la plena responsabilidad del instalador.





# Puertas de garaje

Ayuda para la elección de la motorización	134
Áreas de aplicación	135

## **PUERTAS DE GARAJE**

Dexo Smart io	136
Carriles de transmisión	138
Accesorios de instalación	140

## **PUERTAS DE GARAJE ENROLLABLES**

Rollixo io	142
Bandas de seguridad	144
Accesorios para Rollixo	148
Ábacos de selección	149

# Puerta de garaje

## ¿Qué motorización escoger?



**DEXXO SMART 800 io**



**DEXXO SMART 1000 io**

Tipo de transmisión		Cadena	Correa	Cadena	Correa
<b>Seccionales</b>	superficie ≤ 10 m <sup>2</sup>				
	superficie > 10 m <sup>2</sup>		 hasta 12 m <sup>2</sup>		 hasta 15 m <sup>2</sup>
<b>Basculantes desbordantes</b>	superficie ≤ 10 m <sup>2</sup>				
	superficie > 10 m <sup>2</sup>		 hasta 12 m <sup>2</sup>		 hasta 15 m <sup>2</sup>
<b>Laterales</b>	superficie ≤ 10 m <sup>2</sup> Ángulo < 50 cm Montaje en pared				
	superficie > 10 m <sup>2</sup> Ángulo > 50 cm Montaje en techo		 hasta 12 m <sup>2</sup>		 hasta 15 m <sup>2</sup>
<b>Compatibilidad Set &amp; Go</b>					
<b>Compatibilidades</b>		TaHoma		TaHoma	

**Recomendado**

**Posible**

# Puerta de garaje

## Áreas de aplicación

Dexxo SMART 800 io



**PUERTAS DESBORDANTES**

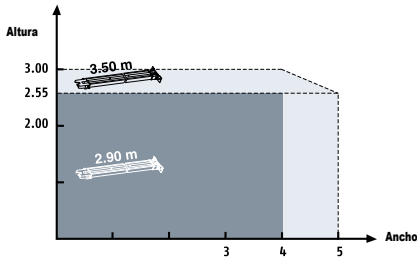

**Puerta ligera  $P < 10 \text{ kg/m}^2$ .  $S_{\text{max}} = 12 \text{ m}^2$**   
**Puerta pesada  $P > 10 \text{ kg/m}^2$ .  $S_{\text{max}} = 10 \text{ m}^2$**



**PUERTAS SECCIONALES**

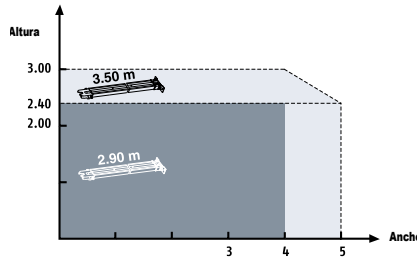

**Puerta ligera  $P < 10 \text{ kg/m}^2$ .  $S_{\text{max}} = 12 \text{ m}^2$**   
**Puerta pesada  $P > 10 \text{ kg/m}^2$ .  $S_{\text{max}} = 10 \text{ m}^2$**



**PUERTAS LATERALES\***

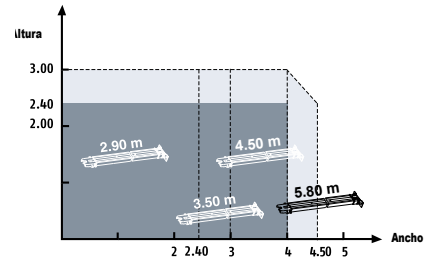

**Puerta ligera  $P < 10 \text{ kg/m}^2$ .  $S_{\text{max}} = 12 \text{ m}^2$**   
**Puerta pesada  $P > 10 \text{ kg/m}^2$ .  $S_{\text{max}} = 10 \text{ m}^2$**

Dexxo SMART 1000 io



**PUERTAS DESBORDANTES**

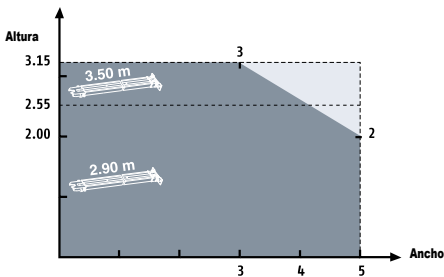

**Puerta ligera  $P < 10 \text{ kg/m}^2$ .  $S_{\text{max}} = 15 \text{ m}^2$**   
**Puerta pesada  $P > 10 \text{ kg/m}^2$ .  $S_{\text{max}} = 10 \text{ m}^2$**



**PUERTAS SECCIONALES**

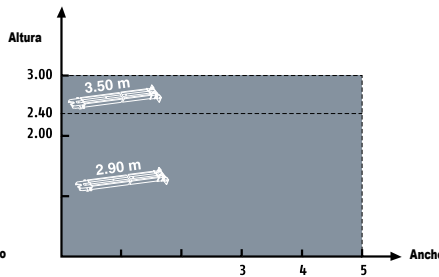

**$S_{\text{max}} = 15 \text{ m}^2$**



**PUERTAS LATERALES\***

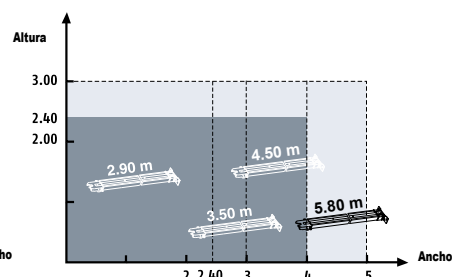

**Puerta ligera  $P < 10 \text{ kg/m}^2$ .  $S_{\text{max}} = 15 \text{ m}^2$**   
**Puerta pesada  $P > 10 \text{ kg/m}^2$ .  $S_{\text{max}} = 10 \text{ m}^2$**

\*En función de la instalación (dintel/pared) y de los accesorios (Ref. 9014481/ Ref. 9014482).





## Puerta de garaje



hasta **15 m<sup>2</sup>**  
**Información**  
 Iluminación LED integrada  
 automática y controlada

## Dexxo Smart io

Un combinado de eficacia 100 % conectado, para motorizar puertas de garaje estándar en viviendas individuales

Funciones esenciales para una competitividad optimizada  
 Ergonomía Smart io para el manejo en 3 tiempos

### 1. Colocación de los cables sin riesgo de error

- Bornes desmontables, independientes y claramente identificados
- Áreas 230V y 24V separadas
- Indicadores para indicar el estado de las entradas para validar la buena ejecución de las conexiones

### 2. Programación en menos de 90 seg.

- 4 botones de programación específicos: 1 botón = 1 función
- 6 parámetros regulables

### 3. Adaptación de accesorios para una mayor comodidad y seguridad

- Comodidad: entradas de mandos por cable, batería SOS, iluminación, Videoportero.

## VENTAJAS

### Para el profesional

- **Ahorro de tiempo**  
Fácil accesibilidad a la electrónica para la colocación de los cables y la parametrización.  
Gestión de una puerta de acceso integrada con el contacto de puerta.
- **Rapidez y simplicidad**
  - Inversión del sentido de rotación fácil sin cambio de cables (puerta lateral).
  - Interfaz de programación simple e intuitiva.
  - 6 parámetros esenciales regulables.
  - Compatible con la herramienta de regulación Set&Go io.

### Para el consumidor

- **Control conectado**  
Comprobación a distancia del estado de los equipos.  
Simplificación del día a día (apertura remota de la puerta de garaje al mensajero...).
- **El día a día simplificado**  
Cierre automático, apertura para peatones (puerta lateral), iluminación exterior.
- **Seguridad de los accesos**  
Detección automática de obstáculos, batería SOS en caso de corte de corriente.

## COMPOSICIÓN DE LOS PACKS



	Dexxo Smart io	Keygo io	Batería SOS
		Ref. 1841134	Ref. 9001001

Pack Dexxo Smart 800 io	1	2	1
Pack Dexxo Smart 1000 io	1	2	-



	Carril con cadena 2,90 m. (en 2 partes)	Carril con correa 2,90 m. (en 2 partes)
	Ref. 9013812	Ref. 9013816

-	-
---	---

## PARA PEDIDOS

	Ref.
Dexxo Smart 800 io	1216540
Dexxo Smart 1000 io	1241568



Células Master Pro

Ref. 1841233



Antena io

Ref. 9013953

## COTAS

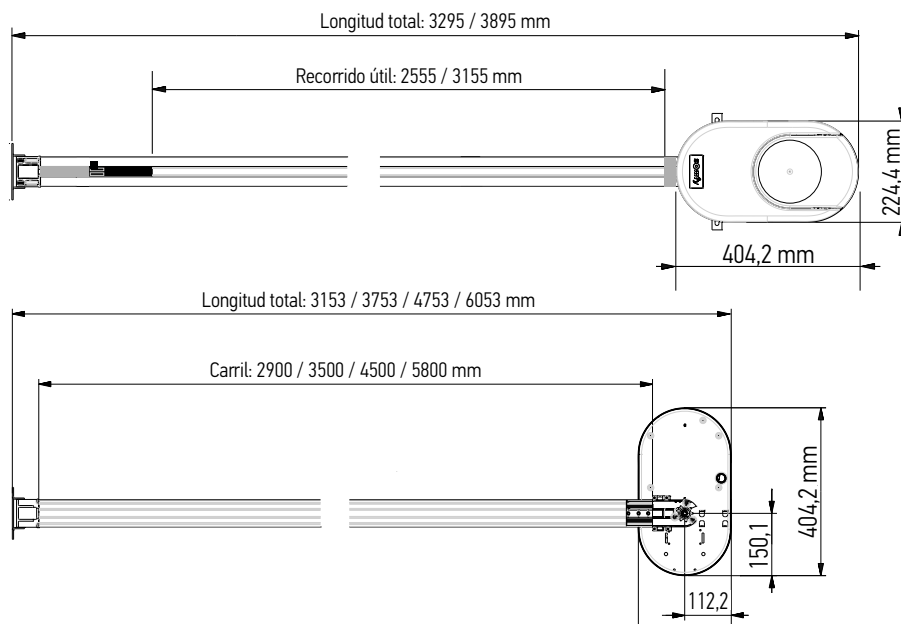

## CARACTERÍSTICAS TÉCNICAS

Alimentación eléctrica	230V 50Hz	Número de canales memorizables	<ul style="list-style-type: none"> <li>• Mandos apertura total/peatones: 30</li> <li>• Mandos iluminación integrada: 4</li> <li>• Mandos salidas auxiliares: 4</li> </ul>
Alimentación motor	24Vdc		
Salida alimentación accesorios	24Vdc / 400mA	Salida auxiliar contacto seg. (bornes 5 y 6)	230 V - 500 W máx. <ul style="list-style-type: none"> <li>• o 5 lámparas fluorescentes compactas o con LED</li> <li>• o 2 alimentaciones para LED de baja tensión</li> <li>• o 1 luz halógena de 500 W máx.</li> </ul>
Temperatura de funcionamiento	-20 °C / +60 °C		
Índice de protección	IP 20		
Número máximo de ciclos/día	20		
Testado en	36 500 ciclos		
Fuerza de tracción	800 N / 1000 N	Velocidad máxima	14 cm/seg. / 10 cm/seg.

## CONEXIONES

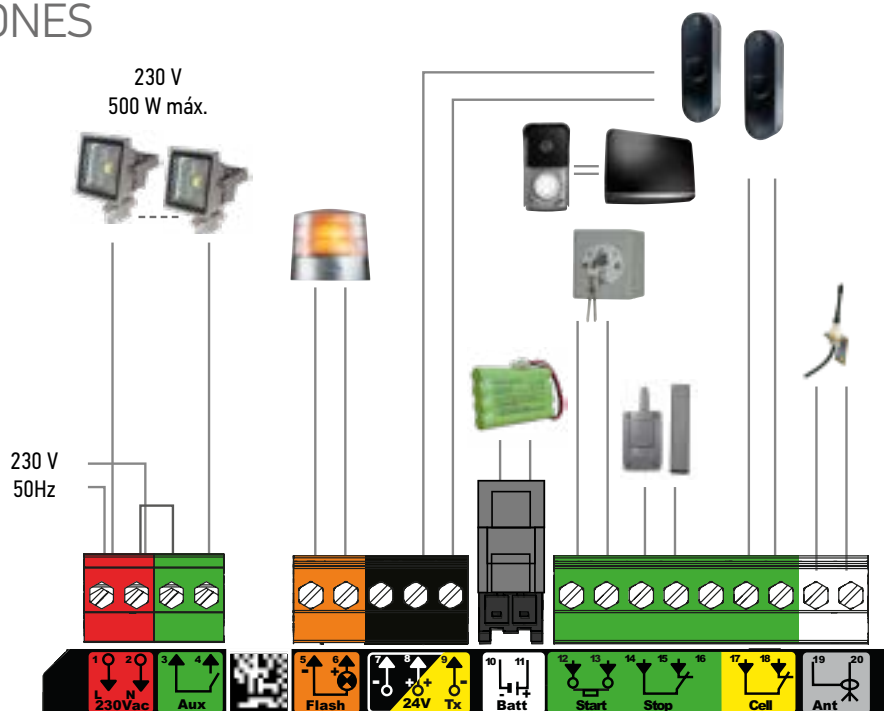



# Puerta de garaje ¿Qué ?



	Utilización (número de ciclos de apertura/ cierre por día)	Semi-intensivo (20 ciclos por día máximo)	Intensivo (50 ciclos por día máximo)
	Sistema de tensión	Tensión de cadena/correa preajustada	Muelle de acero
Recorrido útil	Carril 2900 mm	2555 mm	
	Carril 3500 mm	3155 mm	
	Carril 4500 mm	4155 mm	
	Carril 5800 mm	5455 mm	
	Temperatura de funcionamiento	-20°C / +60°C - Interior seco	

Puerta de garaje

# Carriles de transmisión

PARA PEDIDOS

## CARRIL DE TRANSMISIÓN POR CADENA: 36 500 CICLOS



Para uso estándar

	Monobloque o en 2 partes	Ref.
Carril 2,90 m 2 partes por cadena	2 partes	9013812
Carril 3,50 m 2 partes por cadena	2 partes	9013814
Carril 2,90 m monobloque por cadena	monobloque	9013811
Carril 3,50 m monobloque por cadena	monobloque	9013813

## CARRIL DE TRANSMISIÓN POR CORREA: 36 500 CICLOS



Para una transmisión aún más silenciosa. Recomendado para los garajes que llegan hasta la vivienda y cerca de las habitaciones de descanso.

	Monobloque o en 2 partes	Ref.
Carril 2,90 m 2 partes por correa	2 partes	9013816
Carril 3,50 m 2 partes por correa	2 partes	9013818
Carril 4,50 m 2 partes por correa	2 partes	9015416
Carril 5,80 m 2 partes por correa	2 partes	9015371
Carril 2,90 m monobloque por correa	monobloque	9013815
Carril 3,50 m monobloque por correa	monobloque	9013817

## CARRIL DE TRANSMISIÓN ALTO RENDIMIENTO: 90 000 CICLOS



Para un uso intensivo de hasta 50 ciclos al día. Para puertas con grandes esfuerzos de maniobra.

	Monobloque o en 2 partes	Ref.
Carril 2,90 m monobloque por cadena alto rendimiento	monobloque	9013819
Carril 3,50 m monobloque por cadena alto rendimiento	monobloque	9013820

## Accesorios de instalación de puerta de garaje

# Funcionalidades adicionales

Ref. 9015607

**SISTEMA DE BLOQUEO MECÁNICO DEXXO**

- Sistema anti-elevación.
- Se instala sobre el carril de la puerta.



Ref. 2400657

**CONTACTO PUERTA PEATONAL DEXXO**

- Este accesorio garantiza la seguridad de la motorización de las puertas basculantes o seccionales equipadas con puerta peatonal.
- Gracias a un contactor fijado en la parte alta de la puerta peatonal, el motor se parará inmediatamente durante la maniobra si la puerta peatonal no está totalmente cerrada.
- Cordón de espiral y caja de distribución incluidos.



Ref. 9012962

**KIT DE DESBLOQUEO EXTERIOR**

- Para poder desbloquear la motorización desde el exterior del garaje.
- Se instala directamente en la manilla de la puerta ya existente y se conecta al dispositivo de desbloqueo manual integrado en la motorización.

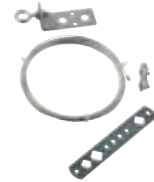

Ref. 9012961

**CERRADURA DE DESBLOQUEO EXTERIOR**

- Para poder desbloquear la motorización desde el exterior del garaje.
- Consta de una cerradura que se monta directamente en la puerta y se conecta al dispositivo de desbloqueo manual de la motorización.



Ref. 9016617

**BRAZO CURVO**

- Brazo de conexión estándar para puerta de garaje seccional y basculante desbordante.



## Accesorios de instalación de puerta de garaje

## Adaptadores para puertas

Ref. 2400873

**ESCUADRA DEXXO**

- Adaptador para puerta seccional que permite distribuir los esfuerzos en 5 puntos de unión.



Ref. 2400458

**ADAPTADOR PARA PUERTA SEMI-DESBORDANTE**

- Puerta semi-desbordante.
- Indispensable para la instalación de un motor DEXXO PRO con carril de alto rendimiento en una puerta basculante semi-desbordante; el brazo oscilante transforma el movimiento vertical de la puerta en movimiento horizontal

de tracción.

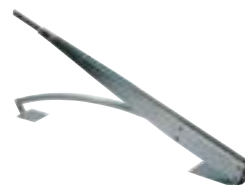
**Dimensiones:** 1150 x 195 x 150 mm

Ref. 9014481

**ADAPTADOR VERTICAL PARA PUERTA LATERAL**

- Para el montaje de carriles y DEXXO Pro en muros de suspensión.
- Ajustable hasta 50 cm de espacio lateral.



## Sistemas de fijación específicos

Ref. 9014462

**KIT DE FIJACIÓN AL TECHO**

- Este kit de fijación permite alargar la altura de fijación de 55 cm.
- Adaptado para techos de garaje altos.
- Para la fijación entre 255 mm y 550 mm bajo el techo.



Ref. 9009390

**FIJACIÓN PUERTA SECCIONAL**

- Chapa de fijación para puertas seccionales con paneles específicos.





## Puerta de garaje enrollable



## Información

Botones de control accesibles en la fachada (subida stop bajada)

## Rollixio io

Solución universal de control para todos los casos de control de puertas de garaje enrollables motorizadas

## Sistema completo para una instalación rápida y controlada

- Elija la tecnología que le convenga: compatible con banda de seguridad por radio o ambiental, óptica o resistiva
- Un sistema completo: receptor, banda de seguridad, motor y antiaída
- Gama ampliada de accesorios de confort y seguridad
- Emisor para banda de seguridad alimentado con pila: 5 años de duración.
- Diagnóstico con indicación en tiempo real del estado de todos los elementos del sistema: térmica del motor, antiaída, banda de seguridad, células fotoeléctricas.

## BENEFICIOS

## Para el profesional

## Ahorro de tiempo

- Banda de seguridad inalámbrica: sin cableado entre el receptor y la banda de seguridad.
- Conexión rápida de la alimentación de red y los accesorios.
- Cambio del sentido de rotación del motor sin recableado.

## • Rapidez y simplicidad

Fácil inversión del sentido de rotación sin recableado (puerta lateral).

## Para el consumidor

## Control conectado

- Verificación a distancia del estado de los equipos.
- Simplificación del día a día (apertura a distancia de la cancela a los repartidores...).

## Día a día simplificado

- Botón de control accesible en la fachada.
- Luz de cortesía integrada.

## Seguridad de los accesos

- Detección automática de obstáculos.
- Detección de los intentos de robo levantando la puerta y activación de la sirena de alarma de 100 dB.

## COMPOSICIÓN DE LOS PACKS



Rollixio io

Keygo io

Sistema de alarma Rollixio

Imán XSE

Ref. 1841134

Ref. 9017832

Rollixio io Premium

1

2

1

1

## PARA PEDIDOS

Ref.

Rollixio io Premium

1841166



## ERGONOMÍA Y PERFIL

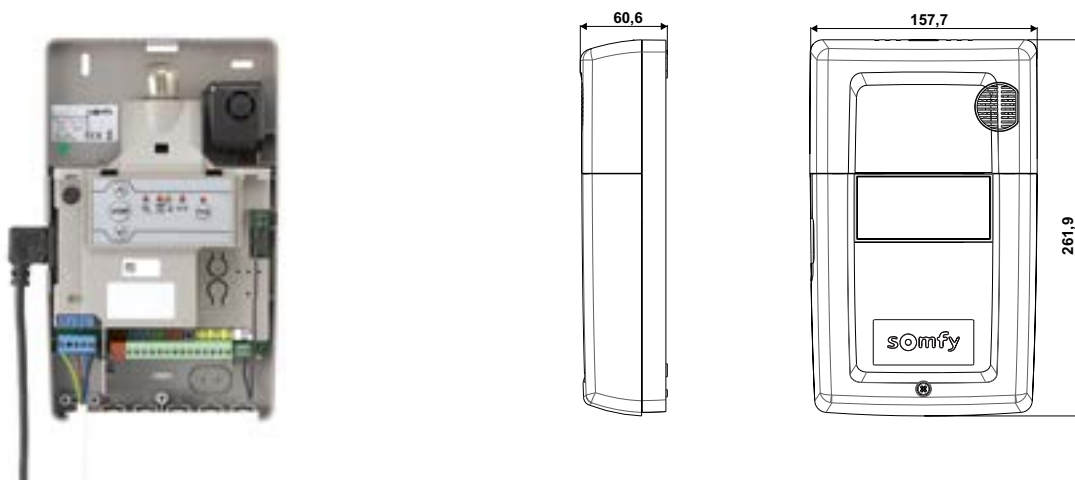

CARACTERÍSTICAS TÉCNICAS			
Alimentación de red	230V 50Hz	Número de canales memorizables	• Mandos de apertura total: 30
Alimentación del motor	230V -1250W		
Salida de alimentación de los accesorios	24Vdc / 150mA	Luz naranja LED de bajo consumo solamente	24V 4W máximo (Ref. 9026830)
Temperatura de funcionamiento	-20 °C / +60 °C		
Índice de protección	IP 20	Iluminación de cortesía integrada	Lámpara de LED E14 230V 1,4W
Frecuencia de radio	io 868 - 870 MHz		

## CONEXIONES

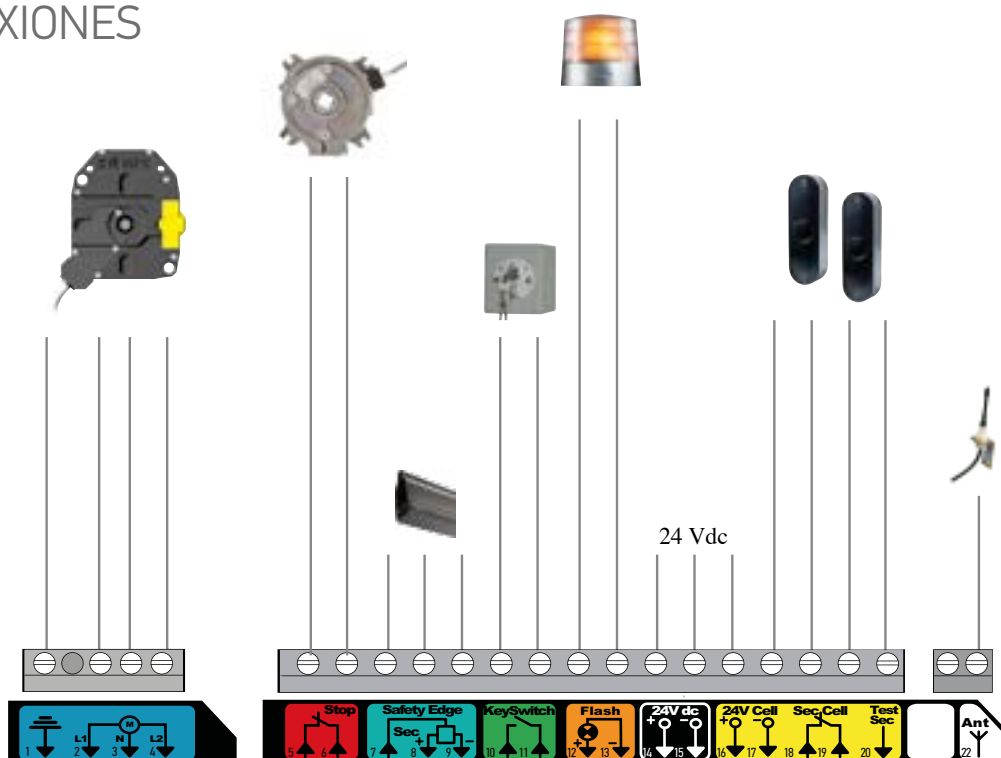

# Sistema de bandas de seguridad inalámbricas para Rollixo

## Banda de seguridad con tecnología óptica

Ref. 1782774	<p><b>EMISOR XSE</b></p> <ul style="list-style-type: none"> <li>Solución universal para responder en todos los casos de instalación.</li> <li>Reconoce automáticamente si la banda de seguridad conectada es óptica o resistiva.</li> <li>Un emisor único para el óptico y el resistivo.</li> <li>Banda de seguridad óptica: si hay imán bajo instalado.</li> </ul>	<p><b>Tipo de batería:</b> 3,6V litio AA  <b>Voltaje:</b> 1 x 3,6 V  <b>Autonomía:</b> 6 años (4 aperturas/cierres/día)  <b>Temperatura de uso:</b> - 20° / + 60°C  <b>Dimensiones:</b> 194 x 48,8 x 23,2 mm</p>	
Ref. 9018902	<p><b>CÉLULAS ÓPTICAS (3,5 M)</b></p> <ul style="list-style-type: none"> <li>Células ópticas para banda de seguridad.</li> </ul>	<p><b>Alimentación:</b> 12 V CC  <b>Temperatura de uso:</b> - 20° / + 75°C  <b>Dimensiones:</b> 37 x Ø11 mm</p>	
Ref. 9015222	<p><b>CÉLULAS ÓPTICAS (6,5 M)</b></p> <ul style="list-style-type: none"> <li>Células ópticas para banda de seguridad.</li> </ul>	<p><b>Alimentación:</b> 12 V CC  <b>Temperatura de uso:</b> - 20° / + 75°C  <b>Dimensiones:</b> 37 x Ø11 mm</p>	
Ref. 9016662	<p><b>PERFIL DE CAUCHO ÓPTICO (50 M) PARA RANURA DE 7,4 MM</b></p> <ul style="list-style-type: none"> <li>El perfil de caucho recibe las células ópticas.</li> </ul>	<p><b>Dimensiones:</b> 36 x 14 mm  <b>Longitud:</b> rollo de 50 m</p>	
Ref. 9015220	<p><b>PERFIL DE CAUCHO ÓPTICO (50 M) PARA RANURA DE 9,6 MM</b></p> <ul style="list-style-type: none"> <li>El perfil de caucho recibe las células ópticas.</li> </ul>	<p><b>Dimensiones:</b> 36 x 14 mm  <b>Longitud:</b> rollo de 50 m</p>	
Ref. 9015221	<p><b>PERFIL DE CAUCHO ÓPTICO (40 M) PARA RANURA DE 15,3 MM</b></p> <ul style="list-style-type: none"> <li>El perfil de caucho recibe las células ópticas.</li> </ul>	<p><b>Dimensiones:</b> 40 x 20 mm  <b>Longitud:</b> rollo de 40 m</p>	
Ref. 9019237	<p><b>TAPÓN DE LAMA FINAL</b>  <b>Se venden en 2 unidades</b></p> <p><b>Dimensiones:</b> 25 x 35 x 18 mm</p>		
Ref. 9016762	<p><b>TAPÓN DE LAMA FINAL</b>  <b>Se venden en 2 unidades</b></p> <p><b>Dimensiones:</b> 25 x 35 x 12 mm</p>		

## Sistema de bandas de seguridad inalámbricas para Rollixo

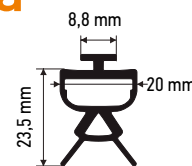
**Banda de seguridad con tecnología resistiva****BANDA DE SEGURIDAD RESISTIVA 1,2 KOHM****Dimensiones:** 20 x 26 mm**Temperatura de uso:** - 20° / + 70°C

Ref. 1822257	<b>PERFIL DE CAUCHO + BANDA DE CONTACTO (2,4 M)</b> <ul style="list-style-type: none"><li>Sellado en los dos extremos.</li></ul>	<b>Longitud:</b> 2400 mm
Ref. 1822258	<b>PERFIL DE CAUCHO + BANDA DE CONTACTO (2,5 M)</b> <ul style="list-style-type: none"><li>Sellado en los dos extremos.</li></ul>	<b>Longitud:</b> 2500 mm
Ref. 1822259	<b>PERFIL DE CAUCHO + BANDA DE CONTACTO (3,0M)</b> <ul style="list-style-type: none"><li>Sellado en los dos extremos.</li></ul>	<b>Longitud:</b> 3000 mm
Ref. 1822260	<b>PERFIL DE CAUCHO + BANDA DE CONTACTO (3,5 M)</b> <ul style="list-style-type: none"><li>Sellado en los dos extremos.</li></ul>	<b>Longitud:</b> 3500 mm
Ref. 1822261	<b>PERFIL DE CAUCHO + BANDA DE CONTACTO 4,0 M)</b> <ul style="list-style-type: none"><li>Sellado en los dos extremos.</li></ul>	<b>Longitud:</b> 4000 mm







Ref. 2300072	<b>KIT DE ADAPTACIÓN DE LONGITUD</b> <ul style="list-style-type: none"><li>Necesario para las bandas de seguridad ancladas en un extremo</li><li>Para cortar las bandas de seguridad a la longitud deseada y sellar uno de los extremos.</li></ul>	<b>Contiene:</b> 1 pinza para clips + 10 clips + 10 resistencias de contacto 1,2 kOhm + 10 fundas termorretráctiles adhesivas (para 10 bandas de seguridad).
--------------	--	--



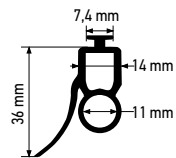
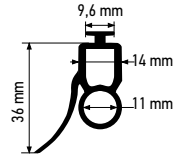
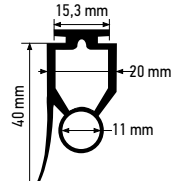

# Sistema de bandas de seguridad cableadas para Rollixo

## Banda de seguridad con tecnología óptica

Ref. 9018902	<b>CÉLULAS ÓPTICAS (3,5 M)</b> <ul style="list-style-type: none"> <li>Células ópticas para bandas de seguridad</li> </ul>	<b>Alimentación:</b> 12 V CC <b>Temperatura de uso:</b> - 20° / + 75°C <b>Dimensiones:</b> 37 x Ø11 mm	
Ref. 9015222	<b>CÉLULAS ÓPTICAS (6,5 M)</b> <ul style="list-style-type: none"> <li>Células ópticas para bandas de seguridad</li> </ul>	<b>Alimentación:</b> 12 V CC <b>Temperatura de uso:</b> - 20° / + 75°C <b>Dimensiones:</b> 37 x Ø11 mm	
Ref. 9016662	<b>PERFIL DE CAUCHO ÓPTICO (50 M) PARA RANURA DE 7,4 MM</b> <ul style="list-style-type: none"> <li>El perfil de caucho recibe las células ópticas.</li> </ul>	<b>Dimensiones:</b> 36 x 14 mm <b>Longitud:</b> rollo de 50 m	
Ref. 9015220	<b>PERFIL DE CAUCHO ÓPTICO (50 M) PARA RANURA DE 9,6 MM</b> <ul style="list-style-type: none"> <li>El perfil de caucho recibe las células ópticas.</li> </ul>	<b>Dimensiones:</b> 36 x 14 mm <b>Longitud:</b> rollo de 50 m	
Ref. 9015221	<b>PERFIL DE CAUCHO ÓPTICO (40 M) PARA RANURA DE 15,3 MM</b> <ul style="list-style-type: none"> <li>El perfil de caucho recibe las células ópticas.</li> </ul>	<b>Dimensiones:</b> 40 x 20 mm <b>Longitud:</b> rollo de 40 m	
Ref. 9016762	<b>TAPONES DE LAMA FINAL</b> Se venden por 2	<b>Dimensiones:</b> 35 x 25 x 12 mm	
Ref. 9015290	<b>KIT DE CONECTIVIDAD ÓPTICA</b> <b>Contiene:</b> <ul style="list-style-type: none"> <li>Caja de distribución</li> <li>Cable de espiral de 3 m (3 hilos)</li> </ul>		
Ref. 9015982	<b>ESPIRAL CABLE ÓPTICO 3 CONECTORES</b> <ul style="list-style-type: none"> <li>Cable de espiral (3 hilos) para puerta de garaje enrollable AXROLL y ROLLIXO.</li> </ul>	<b>Longitud:</b> 3 m	

# Sistema de bandas de seguridad cableadas para Rollixo

## Banda de seguridad con tecnología resistiva

Ref. 9013451

**PERFIL DE CAUCHO RESISTIVO 50 M**

- El perfil de caucho recibe la banda de contacto.
- Royo para realizar unas 17 a 20 puertas.

**Temperatura de uso:** - 20° / + 55°C  
**Dimensiones:** 16 x 27,3 mm

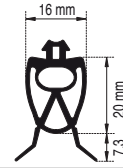

Ref. 9013452

**BANDA DE CONTACTO 50 M**

- Lama de sensores resistiva 8,2 kOhm.
- Royo para realizar unas 17 a 20 puertas.

**Temperatura de uso:** - 20° / + 55°C  
**Dimensiones:** 16 x 27,3 mm  
**Longitud máx.:** 10 m  
**Distancia de respuesta:** 5 mm



Ref. 9013456

**CAJA DE CONEXIÓN BANDA DE SEGURIDAD****Contiene:**

- Caja de distribución
- Cable de espiral de 3 m (3 hilos)



Ref. 9013454

**KIT ACCESORIOS BANDA DE SEGURIDAD****Contiene:**

- 2 topos
- Tapones de estanqueidad
- 2 conexiones
- Adhesivo
- Conectores



Accesorios para la motorización de puertas de garaje enrollables

## Dispositivo anticaída

### DISPOSITIVO ANTICAÍDA

El dispositivo anticaída detecta una aceleración brusca en sentido descendente de la puerta provocada por la ruptura accidental de uno de los elementos de conexión entre la transmisión y el árbol de la puerta.

En caso de activación del dispositivo anticaída, un dispositivo de seguridad corta automáticamente la alimentación eléctrica del motor.

**Velocidad de funcionamiento:** 22 giros/min

**Peso:** 1 kg

**Tipo de árbol:** cuadrado, 18 mm



Ref. 1782097

#### DISPOSITIVO ANTICAÍDA 95 NM (1 M)

**Par admisible:** 95 Nm

**Par de parada máximo:** 545 Nm

**Longitud del cable:** 1 m

Ref. 1782099

#### DISPOSITIVO ANTICAÍDA 147 NM (1M)

**Par admisible:** 147 Nm

**Par de parada máximo:** 812 Nm

**Longitud del cable:** 1 m

## Accesorios complementarios

Ref. 9017832

### SISTEMA DE ALARMA ROLLIXO

- La sirena se activa cuando se detecta un intruso (si se levanta la hoja).
- La sirena se coloca sobre el receptor Rollixo.
- Solo es compatible con el receptor Rollixo RTS

**Acabado:** Negro

**Alimentación:** 12 V CC

**Dimensiones:** 58 x 40 x 35 mm

**Longitud:** 3 m

**Potencia:** 100 dB a 1 m



# Motorizaciones para puertas de garaje enrollables

## Ábacos de selección

### Cálculo del peso de la puerta enrollable

Peso = ancho x (alto + 35 cm) x (peso por m<sup>2</sup>).

### Elección del motor

- Elija su eje de enrollamiento.
- Consulte la tabla correspondiente a su tipo de lama.
- Seleccione el par en función de la altura total y del peso de la puerta enrollable y establezca la correspondencia con un motor en la tabla (estos ábacos tienen en cuenta el coeficiente de seguridad).

Estas recomendaciones se ofrecen solo a título indicativo.

### TIPOS DE LAMAS

#### Dimensiones

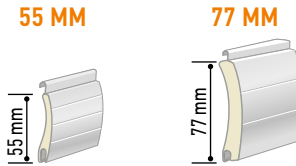

Peso	55 MM		77 MM	
	Lama de espuma inyectada	6 kg/m <sup>2</sup>	Lama de aluminio extruído	9 kg/m <sup>2</sup>
Longitud máx. de la puerta	< 3,4 m	< 5 m	< 3,4 m	< 5 m
Superficie máx. de la puerta	< 14 m <sup>2</sup>	< 20 m <sup>2</sup>	< 14 m <sup>2</sup>	< 20 m <sup>2</sup>

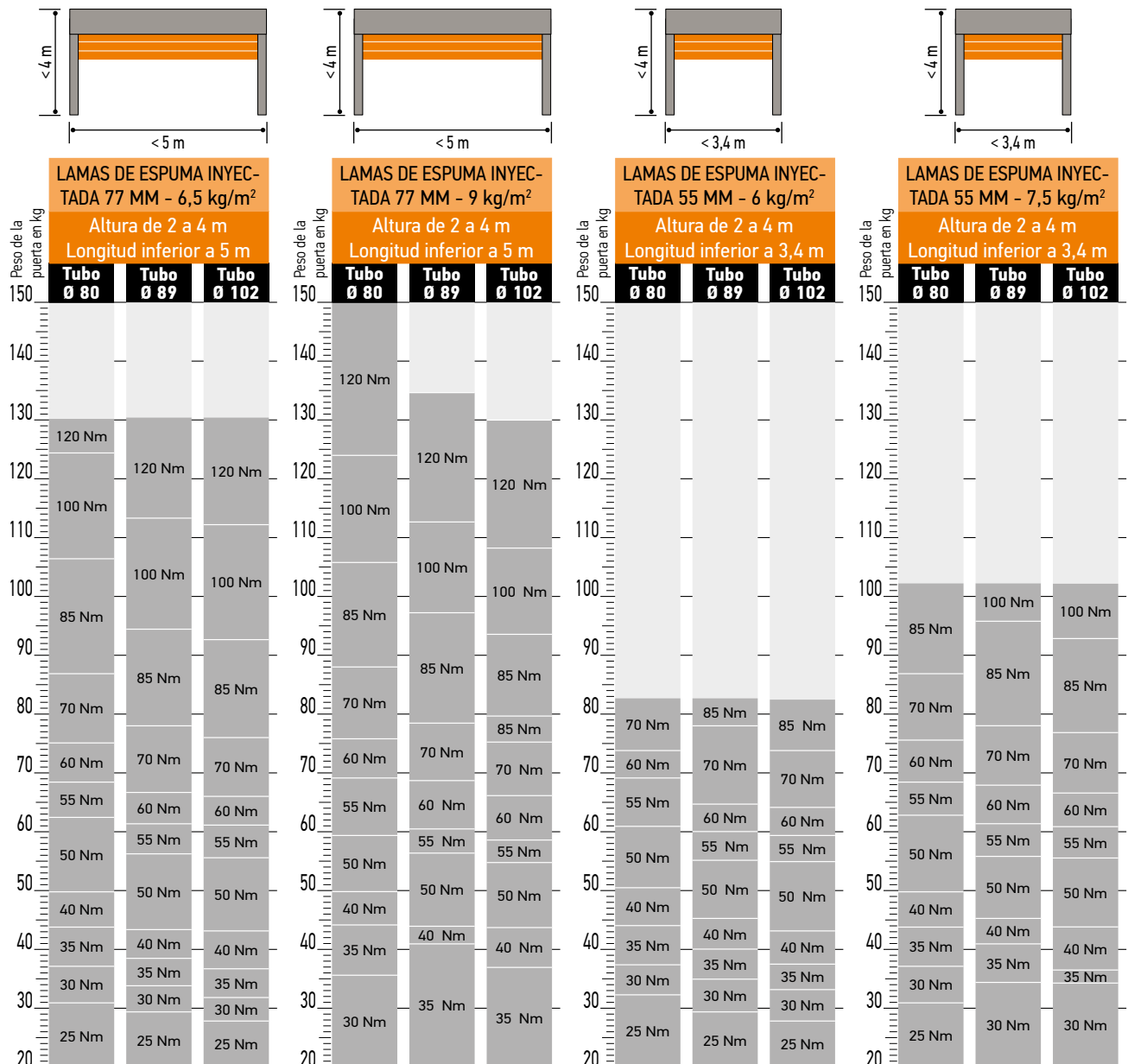







# Accesorios

Cancelas y  
puertas de garaje

Mandos a distancia de bolsillo	152
Mandos de pared	153
Receptores	154
Accesorios de seguridad y confort	155



# Accesorios para cancelas y puertas de garaje

## Mandos a distancia de bolsillo



Ref. 1841134

### KEYGO io

- Mando a distancia de bolsillo io secuencial para controlar 4 productos o grupos de productos.
- Para activar el conjunto de aplicaciones.
- Autonomía: 2 años (para unas 6 aperturas/cierres al día).



Compatible con Scenario Launcher de TaHoma

**Tipo de batería:** CR 2032 (también compatible con el modelo CR 2430)

**Voltaje:** 1 x 3 V

**Frecuencia:** io 868-870 MHz

**Temperatura de uso:** - 20° / + 70°C

**Dimensiones:** 59 x 35 x 14 mm

**Índice de protección:** IP 40



Ref. 1841064

### KEYGO RTS

- Mando a distancia RTS 4 canales de bolsillo.
- Mando de puerta de garaje, cancela, iluminación exterior y persianas enrollables.
- Autonomía: 2 años (para unas 6 aperturas/cierres al día)

**Tipo de batería:** CR 2032 (también compatible con el modelo CR 2430)

**Voltaje:** 1 x 3 V

**Frecuencia:** RTS 433,42 MHz

**Temperatura de uso:** - 20° / + 70°C

**Dimensiones:** 59 x 35 x 14 mm

**Índice de protección:** IP 40



Ref. 1841026

### KEYTIS 2 RTS

- Mando a distancia RTS 2 canales.
- Mando para puerta de garaje y cancela.
- Código giratorio infalsificable. Alcance de 30 m de media.
- Autonomía de 2 años (para unas 6 aperturas/cierres al día).
- Compatible con la antigua electrónica RTS.

**Tipo de batería:** CR 2032 (también compatible con el modelo 2430)

**Voltaje:** 1 x 3 V

**Frecuencia:** RTS 433,42 MHz

**Temperatura de uso:** - 20° / + 60°C

**Dimensiones:** 69,4 x 41,5 x 14,9 mm

**Índice de protección:** IP 40



## Mandos de pared



Ref. 1841193

### TECLADO NUMÉRICO IO METAL

El teclado con código equipado con la tecnología io-homecontrol permite controlar hasta 2 productos io desde el exterior de la casa.

- Fiabilidad de la tecnología io, código confidencial de hasta 6 cifras.
- 1 código maestro (acceso total)
- 4 códigos de usuario (accesos personalizados).
- Teclas retroiluminadas.
- Fácil de instalar, sin cableado.



Compatible con activador de escenarios TaHoma

**Tipo de batería:** 1 pila de litio CR 2450 (incluida)

**Voltaje:** 1 x 3 V

**Frecuencia:** io 868-870 MHz

**Temperatura de uso:** - 20° / + 60°C

**Dimensiones:** 115 x 95 x 27 mm

**Índice de protección:** IP 54



Ref. 1841028

### PULSADOR A LLAVE NS

- Apertura total o apertura peatonal de la cancela gracias a una llave.
- Montaje en superficie en la entrada de la propiedad, la caja resiste la intemperie.
- Incluye 2 llaves.

**Alimentación:** 230 V - 50Hz

**Dimensiones:** 105 x 75 x 25 mm

**Índice de protección:** IP 54

2 contactos





## Accesorios para cancelas y puertas de garaje



# Receptores

Ref. 1841229

**RECEPTOR STANDARD IO**

- Para controlar un motor de acceso no io con un mando a distancia io
- Controla 2 automatismos mediante sus 2 relés de contacto seco
- Caja totalmente estanca, resistente a la intemperie
- Posibilidad de conectar una antena io

**Atención:** los beneficios de uso son limitados en comparación con el uso de motorizaciones de acceso io, y la instalación del receptor debe responder a las exigencias de la norma EN 12453.

**Alimentación:** 12-24V – 50/60Hz – 1W**Número de canales:** 16 por relé**Frecuencia:** io 868-870 MHz**Temperatura de uso:** - 20° / + 70°C**Dimensiones:** 110 x 110 x 40 mm**Índice de protección:** IP 55

Ref. 1841022

**RECEPTOR STANDARD RTS**

- Para controlar un motor de acceso no RTS con un mando a distancia RTS
- Controla 2 automatismos mediante sus 2 relés de contacto seco
- La conexión entre el motor y el receptor se efectúa por contacto seco.
- Caja totalmente estanca, resistente a la intemperie.
- Posibilidad de conectar una antena RTS.

**Alimentación:** 20 a 40V CC / 20 a 28 V CA V**Número de canales:** 16 por relé**Frecuencia:** RTS 433,42 MHz**Temperatura de uso:** - 20° / + 70°C**Dimensiones:** 110 x 110 x 40 mm**Índice de protección:** IP 55

## Accesorios de seguridad y confort

Ref. 1841233

### KIT FOTOCÉLULAS MASTER PRO

- Contacto NO o NC y BUS
- Se montan en superficie sobre cada pilar de la cancela o se disponen a ambos lados de la puerta del garaje, envían un haz infrarrojo invisible entre la célula emisora y la célula receptora.
- Para mayor seguridad, se pueden cruzar 2 juegos de células (uno en el exterior y otro en el interior de la propiedad).
- Dispositivo obligatorio en el caso de cancelas/ puertas de garaje con cierre automático y/o control con TaHoma.
- Posibilidad de cableado BUS con electrónica 3S.

**Alimentación:** 24V CA/CC

**Longitud de la onda de emisión:** 950 mm

**Consumo en 24 V:**

- Receptor: 8 mA en BUS y 20 mA en NO/NC

- Emisor: 12 mA

**Temperatura de uso:** - 20° / + 60°C

**Dimensiones:** 121 x 38 x 27 mm

**Alcance en campo libre:** 10 m aprox.

**Índice de protección:** IP 54



Ref. 9013647

### FOTOCÉLULA REFLEX CON ESPEJO

- Reflector: diámetro 80
- Tiempo de respuesta: inferior a 30 ms
- Borne de prueba automática: sí

**Ventaja:** 4 hilos para pasar de un solo lado, especialmente adaptado para equipar puertas de garaje existentes.

**Alimentación:** 24V CA/CC

**Temperatura de funcionamiento:** -20/+55°C

**Alcance en campo libre:** 12 m aprox.

**Índice de protección:** IP 67

**Clase de aislamiento:** II



Ref. 9015132

### PROTECTOR DE FOTOCÉLULA

- Estas carcasas de aluminio protegen las células creando una coherencia de diseño con la luz naranja y el teclado con código metálico.

**Embalaje:** por 2



# Accesorios de seguridad y confort

Ref. 9013953

## ANTENA IO

- En caso de un entorno particularmente perturbado o si se necesita una emisión lejana, la antena mejora la recepción de las señales y aumenta el alcance del mando a distancia.

**Diámetro del cable:** 5 mm  
**Longitud del cable:** aprox. 8 m  
**Dimensiones:** 136 x 30 x 30 mm



Ref. 2400472

## ANTENA RTS

- En caso de un entorno particularmente perturbado o si se necesita una emisión lejana, la antena mejora la recepción de las señales y aumenta el alcance del mando a distancia.

**Diámetro del cable:** 5 mm  
**Longitud del cable:** aprox. 8 m  
**Dimensiones:** 202 x 30 x 30 mm



Ref. 9001001

## BATERÍA DE EMERGENCIA PARA AXOVIA, IXENGO, ELIXO Y DEXXO

- Motorizaciones Axovia MultiPro 3s, Axovia 220B, Ixengo S-L 3S, Axovia 180B 3S, Elixo 500 3S y Dexxo Pro 800/1000 3S.
- Manejo automático de la cancela o puerta de garaje en caso de avería en la corriente.
- Se recarga automática y totalmente en 48 h, la autonomía es de 3/5 ciclos (apertura/cierre) cada 24 h.

**Alimentación:** 9,6 V  
**Capacidad:** 1600 mAh  
**Duración:** 3 años  
**Dimensiones:** 100 x 60 x 15 mm



## LUZ NARANJA MASTER PRO

- Luz naranja Master Pro robusta, discreta y elegante.
- Señala el movimiento de apertura y cierre de la cancela o la puerta de garaje.

Se presenta en 3 versiones en función de la motorización:

Novedad



Ref. 9026830

## LUZ NARANJA LED MASTER PRO 24 V CON ANTENA IO

- Compatible con:  
Todas las motorizaciones de cancelas y puertas de garaje io.

\* Antena integrada.

**Alimentación:** 24V CA/CC 3W  
**Temperatura de uso:** - 20° / + 60°C  
**Dimensiones:** 107 x 92 mm  
**Índice de protección:** IP 54  
**Clase de aislamiento:** III - TBTS

Ref. 9026384

## LUZ NARANJA LED MASTER PRO 24 V CON ANTENA RTS

- Compatible con:  
Todas las motorizaciones de cancelas y puertas de garaje RTS.

\* Antena integrada.

**Alimentación:** 24V CA/CC 3W  
**Temperatura de uso:** - 20° / + 60°C  
**Dimensiones:** 107 x 92 mm  
**Índice de protección:** IP 54  
**Clase de aislamiento:** III - TBTS

Ref. 9015034

## LUZ NARANJA MASTER PRO 230V INTERMITENTE

- Compatible con:  
Rollixo Optimo RTS y Rollixo Smart io.

\* La luz parpadea.

**Alimentación:** 230V CA/CC 25W  
**Temperatura de uso:** - 20° / + 60°C  
**Dimensiones:** 107 x 92 mm  
**Índice de protección:** IP 54  
**Clase de aislamiento:** III - TBTS





# Videoporteros

Ayuda para la elección	158
------------------------	-----

## **GAMA PROFESIONAL**

V500 PRO io (Plug & Play)	160
---------------------------	-----

VSYSTEMPRO	162
------------	-----

## **VIDEOPORTEROS PLUG & PLAY**

V100+	166
-------	-----

V500 RTS	168
----------	-----



Acceso de seguridad

## ¿Qué videoportero io elegir?



## VIDEOPORTERO TÁCTIL PROFESIONAL



V500 PRO

## VIDEOPORTERO PROFESIONAL



VSYSTEMPRO

<b>Referencia(s)</b>	1870703	1841226 / 1841227 / 1841228
<b>Aplicación</b>	1 vivienda con 1 placa de calle y hasta 2 monitores	2 viviendas con hasta 4 placas de calle y hasta 4 monitores
<b>Monitor interior</b>	Color - 7" / 17 cm	Color - 7" / 17 cm
<b>Alimentación eléctrica</b>	Fuente de alimentación	Módulo carril DIN
<b>Funcionalidades principales</b>	Pantalla táctil Gran ángulo de visión a 102° Memoria de imágenes exportables (tarjeta micro SD 8 GB) Visión nocturna por infrarrojos Intercomunicación con un monitor adicional	Visión nocturna por infrarrojos Intercomunicación entre los monitores  Versión Premium: gran ángulo de visión H160° / V101° memoria de imágenes lector de badge integrado en la placa
<b>Distancia máx. de la placa de calle al monitor más lejano</b>	150 m	250 m
<b>Controles cableados</b>	Cancela y cerradura/abrepuertas eléctrico	Cancela (apertura total y peatones) y cerradura/abrepuertas eléctrico
<b>Controles de radio</b>	5 productos o grupos de productos io (alcance de radio de 200 m en campo abierto)	

## MONITOR ADICIONAL V500 PRO



Ref. 1870655

## MONITOR ADICIONAL VSYSTEMPRO



Ref. 1841224 (Premium) / Ref. 1841223 (Origin)

# ¿Qué videoportero RTS elegir?

## VIDEOPORTERO COMPACTO



**V100 +**

## VIDEOPORTERO TÁCTIL



**V500**

<b>Referencia(s)</b>	1870535	2401446
<b>Aplicación</b>	1 vivienda con 1 placa de calle y hasta 2 monitores	1 vivienda con 1 placa de calle y hasta 2 monitores
<b>Monitor interior</b>	Color - 4,3"/ 11 cm	Color - 7"/ 17 cm
<b>Alimentación eléctrica</b>	Fuente de alimentación incluida en el kit	Fuente de alimentación incluida en el kit
<b>Funcionalidades principales</b>	Gran ángulo de visión 102° Visión nocturna	Pantalla táctil Gran ángulo de visión a 102° Memoria de imágenes exportables (tarjeta micro SD 16 GB) Visión nocturna por infrarrojos Intercomunicación con un monitor adicional
<b>Distancia máx. de la placa de calle al monitor más lejano</b>	150 m	150 m
<b>Controles cableados</b>	Cancela y cerradura/abrepuertas eléctrico	Cancela y cerradura/abrepuertas eléctrico con memoria de llamada
<b>Controles de radio</b>	5 productos o grupos de productos Somfy RTS (alcance de radio de 200 m en campo abierto)	

## MONITOR ADICIONAL V100+



*Ref. 1870536*

## MONITOR ADICIONAL V500



*Ref. 2401458*

# Videoportero Plug & Play



**Truco:**  
Mando a distancia integrado en el monitor. Permite gestionar hasta 5 equipos io.

## V500 PRO io

**Videoportero profesional intuitivo, táctil y rápido de instalar**

- Pantalla táctil con interfaz ergonómica
- Apertura de la cancela y de la cerradura eléctrica desde la vivienda
- Hace fotos de los visitantes en su ausencia
- Muestra la temperatura exterior
- Visión nocturna mediante LED infrarrojos
- Cámara gran ángulo

## BENEFICIOS

### Para el profesional

#### Rapidez y simplicidad

- Fácil instalación con 2 hilos.
- Control de la cerradura eléctrica y de la cancela.
- Placa de calle compacta que permite la instalación sobre pequeños pilares (80 mm).
- Alimentación del monitor interior por fuente de alimentación o módulo de carril DIN.
- Activador de escenarios TaHoma: puede ajustar los mandos a distancia en su TaHoma para poder controlar cualquier producto o grupo de productos disponibles en su TaHoma (incluso productos RTS).

### Para el consumidor

#### Día a día simplificado

Mando Somfy io integrado en el monitor con interfaz personalizable para gestionar hasta 5 equipos io.

#### Intuitivo y personalizable

- Pantalla táctil e interfaz personalizable.
- Función intercomunicador para comunicar con un monitor adicional, sonidos personalizables vía tarjeta micro SD de 16 GB.
- Consulta de la temperatura exterior en el monitor.

#### Control de acceso

- Identifique de manera efectiva a sus visitantes gracias al gran ángulo de visión (H102 °/ V65 °), incluso por la noche con la visión nocturna por LED de infrarrojos.
- Historial de las visitas en la memoria de imágenes.

## COMPOSICIÓN DE LOS PACKS

			
	Monitor V500 PRO io	Placa de calle V500 PRO io	Fuente de alimentación
	Ref. 1870655		Ref. 9020341
<b>Videoportero V500 PRO io + fuente de alimentación</b>	1	1	1

## PARA PEDIDOS

	Ref.
<b>Videoportero V500 PRO io + fuente de alimentación</b>	1870703
<b>Monitor V500 PRO io adicional (sin alimentación)</b>	1870655
<b>Fuente de alimentación</b>	9020341

# V500 PRO io



## ERGONOMÍA Y PERFIL

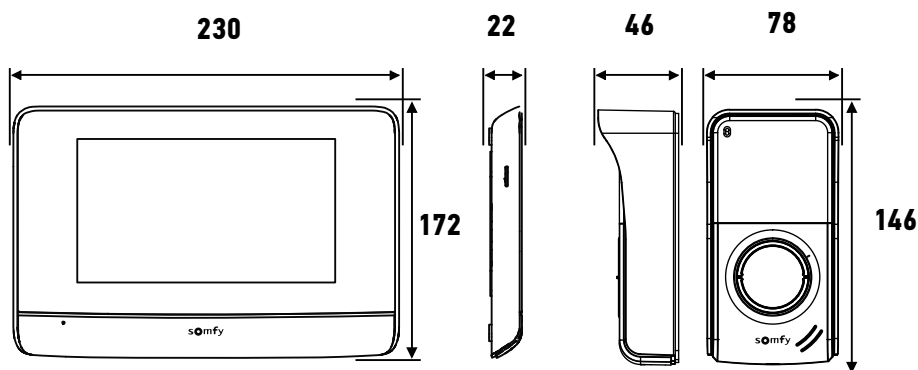

CARACTERÍSTICAS TÉCNICAS			
<b>Pantalla</b>	Táctil 7"-resolución 800 x 480 píxeles	<b>Ángulo de visión de la cámara</b>	H: 102 / V: 65°
<b>Temperatura de funcionamiento placa de calle</b>	-20 °C / +50°C	<b>Visión nocturna</b>	LED infrarrojos
<b>Distancia máx. entre monitor y placa de calle</b>	150 m	<b>Emisor de radiofrecuencia</b>	io 868-870 MHz
		<b>Memoria de imágenes</b>	en tarjeta micro SD de 16 GB (incluida)
<b>Alimentación eléctrica</b>	Fuente de alimentación 230V 50Hz / 24V /1A o Módulo carril DIN (opcional)	<b>Salida de control cableada</b>	- Salida abrepuertas/cerradura eléctrica: 12V 800mA (tiempo de apertura parametrizable 2, 5 o 10 s)
			- Salida contacto seco para motorización de cancela

## PRINCIPIO DE CABLEADO

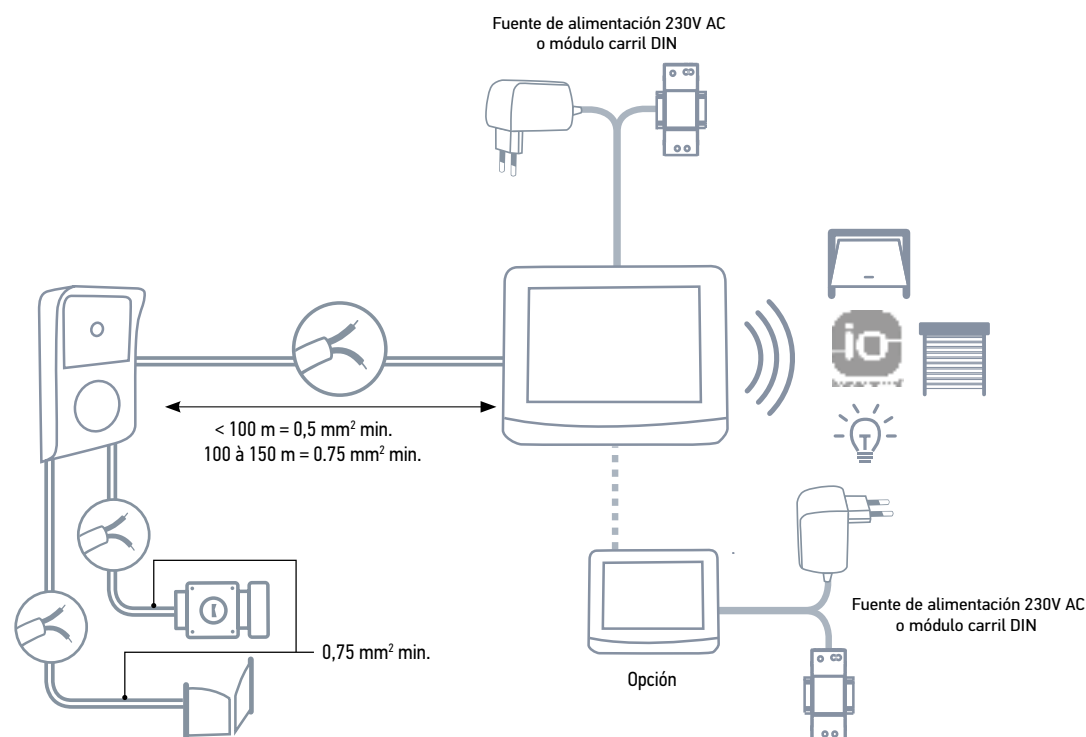

# Videoportero profesional



## Información

Videoportero polivalente gracias a la modularidad de la gama

# VSYSTEMPRO

Videoportero profesional para todo tipo de vivienda individual

### Calidad de las comunicaciones

- De día y de noche (LED IR)
- Intercomunicación para todos los monitores
- Pantalla de siete pulgadas, en color, de 800 x 480 píxeles

### Sistema personalizable y evolutivo

- Modularidad de la gama de las placas de calle
- Hasta 4 monitores y 4 placas por sistema
- Hasta 8 relés (con 4 módulos relés) para gestionar equipos adicionales

### Comodidad de uso

- Modo privacidad (corte timbre)
- Botón «Push to Exit»
- Porta etiquetas de la placa retroiluminada
- Cámara estándar H74°-V55°
- Monitor Premium: memorización de imágenes para llamadas perdidas (hasta 100 imágenes con la fecha)
- Placas de calle Premium:
  - Identificaciones para cruzar la cancela y desactivar la alarma (compatible con Protexial y Home keeper)
  - Gran visión angular H160°/V101°

## BENEFICIOS

### Para el profesional

#### Rapidez y simplicidad

- Cableado en bus 2 hilos no polarizados. Todo está centralizado en el cuadro eléctrico.
- Control de cerradura y de la cancela.

#### Polivalente

- Modularidad de la gama de las placas de calle:
  - Hasta 4 monitores y 4 placas por sistema.
  - Hasta 8 relés (con 4 módulos relés) para gestionar equipos adicionales.

### Para el consumidor

#### Un acceso más seguro

Verificación del visitante día y noche, en cualquier parte del portal.

#### Lo cotidiano simplificado

En un solo gesto, apertura/cierre de la cancela o la puerta y gestión de los equipos io-homecontrol (persianas enrollables, toldos de terraza, iluminación, etc.).

#### Un portero adaptado a las necesidades

Posibilidad de personalizar la configuración conforme a las necesidades y a la arquitectura de la casa: una o varias placas de superficie, empotradas, con o sin cubierta... y conectadas a uno o varios monitores.

## COMPOSICIÓN DE LOS KITS

	Monitor Premium io con memoria de imagen	Monitor Origin io	Placa de calle 1 botón Origin	Placa de calle 1 botón Premium + 3 identificaciones	Placa de calle 2 botones Premium + 5 identificaciones	Alimentación red 230 V
	Ref. 1841224	Ref. 1841223	Ref. 1841218	Ref. 1841219	Ref. 1841221	Ref. 9020027
<b>Kit Premium io 2 instalaciones</b>	2	-	-	-	1	1
<b>Kit Premium io 1 instalaciones</b>	1	-	-	1	-	1
<b>Kit Origin io</b>	-	1	1	-	-	1

## PARA PEDIDOS

	Ref.
<b>Kit Premium io 2 instalaciones</b>	1841228
<b>Kit Premium io 1 instalaciones</b>	1841227
<b>Kit Origin io</b>	1841226

El módulo de la placa de calle integra un relé. Para añadir más relés, asociar el módulo relé ref. 9020031 (no incluido en el kit).

## COTAS

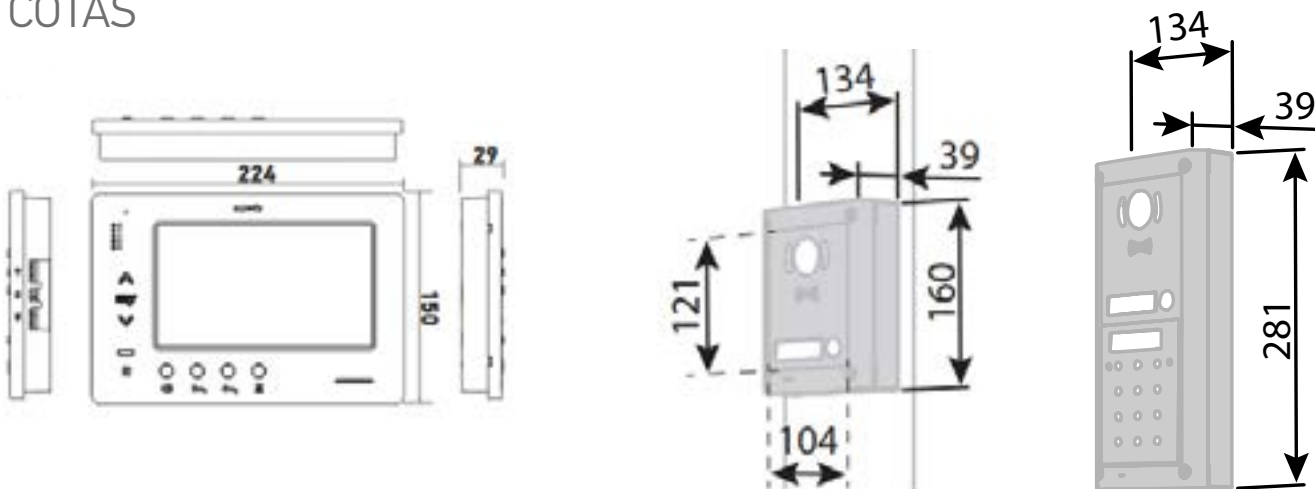

CARACTERÍSTICAS TÉCNICAS	
<b>Pantalla</b>	Pantalla 7", resolución de 800 x 480 píxeles
<b>Temperatura de funcionamiento placa de calle</b>	-20 °C/+60 °C
<b>Distancia máx. entre monitor y placa de calle</b>	250 m
<b>Memoria de imagen (Premium)</b>	100 imágenes en la memoria interna exportables a una tarjeta SD
<b>Ángulo de visión de la cámara:</b>	
<ul style="list-style-type: none"> <li>• Estándar H: 74°/V: 55°</li> <li>• Gran ángulo H: 160°/V: 101°</li> </ul>	
<b>Visión nocturna</b>	LED infrarrojos
<b>Emisor radiofrecuencia</b>	866 MHz
<b>Salidas control por cable</b>	Contacto seco/cerradura-cerradero eléctricos, botón «Push to exit»

## ESQUEMA DE CABLEADO

### Vivienda individual con un acceso

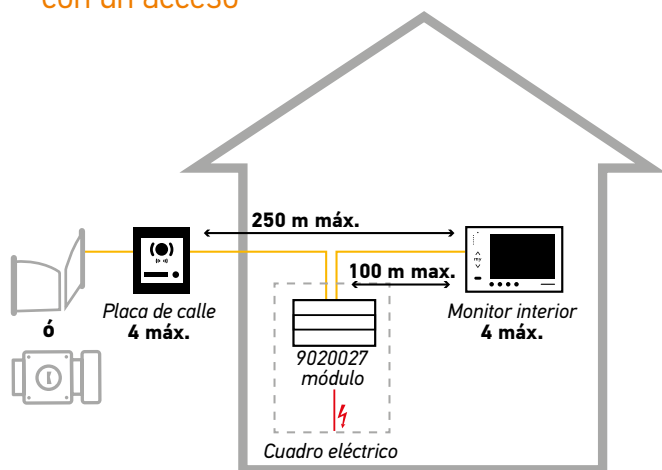

Utilizar el módulo relé 9020031 para controlar varios equipos

### Vivienda bifamiliar con un acceso

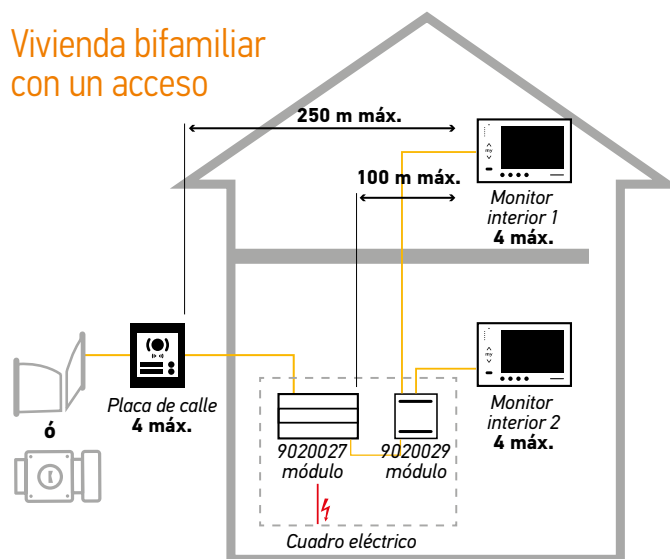

Utilizar el módulo relé 9020031 para controlar varios equipos



# VSYSTEMPRO

## UNA OFERTA COMPLETA PARA CREAR EL KIT IDEAL

### MONITORES INTERIORES



Premium io



Origin io

### MÓDULOS

Módulo exterior  
2 botones PremiumMódulo exterior  
1 botón PremiumMódulo exterior  
1 botón OriginMódulo exterior  
teclado con código

### PLACAS DE CALLE MARCOS

Soporte exterior  
encastrado 1 móduloSoporte exterior  
encastrado 2 módulosSoporte exterior  
superficie 1 móduloSoporte exterior  
superficie 2 módulos

### VISERAS PARA LA LLUVIA

Encastrado  
1 móduloEncastrado  
2 módulosSuperficie  
1 móduloSuperficie  
2 módulos

### ALIMENTACIÓN Y ACCESORIOS

Alimentación  
de red 230 VAlimentación 230 V  
varios periféricosIntercambiador  
de entradasConvertidor  
para teclado

Módulo relé

Distribuidor  
pasivo

Cable 100 m



Cable 200 m

	Ref.
<b>MONITORES INTERIORES</b>	
Monitor interior Premium io	1841224
Monitor interior Origin io	1841223
<b>MONITORES EXTERIORES</b>	
Módulo exterior 1 botón Origin	1841218
Módulo exterior 1 botón Premium	1841219
Módulo exterior teclado con código	1841220
Módulo exterior 2 botones Premium	1841221
<b>SOPORTES PARA MÓDULOS EXTERIORES</b>	
Soporte exterior superficie 1 módulo	9020019
Soporte exterior encastrado 1 módulo	9020020
Soporte exterior superficie 2 módulos	9020023
Soporte exterior encastrado 2 módulos	9020024
<b>ALIMENTACIÓN Y ACCESORIOS COMPLEMENTARIOS</b>	
Alimentación de red 230 V	9020027
Alim. de red 230 V para varios periféricos	9020028
Distribuidor pasivo	9020029
Intercambiador de entradas	9020030
Módulo relé	9020031
Convertidor para teclado con código	9020032
Conjunto de 2 llaves elect.	1875067
<b>VISERAS PARA LA LLUVIA</b>	
Visera superficie 1 módulo	9020021
Visera encastrada 1 módulo	9020022
Visera superficie 2 módulos	9020025
Visera encastrada 2 módulos	9020026
<b>CABLES</b>	
Cable 100 m	9020033
Cable 200 m	9020034







## Videoportero Plug & Play



### Truco

Monitor interior discreto y compacto que permite la integración en espacios pequeños y salientes de tabiques

## V100+

### Videoportero compacto

El V100+, con su formato compacto y diseño depurado y elegante, se integra discretamente en la vivienda individual y ofrece al consumidor las funcionalidades esenciales de un videoportero.

## BENEFICIOS

### Para el profesional

#### Rapidez y simplicidad

- Fácil instalación con 2 hilos.
- Control de la cerradura eléctrica y de la cancela .
- Placa de calle compacta para una instalación sobre pequeños pilares (80 mm).
- Monitor interior discreto y compacto que permite la integración en espacios pequeños y salientes de tabiques.

### Para el consumidor

#### Día a día simplificado

- Mando a distancia Somfy integrado en el monitor interior (sin pilas) que permite gestionar hasta 5 equipos RTS.

#### Tranquilidad asegurada

- Identificación de los visitantes y función de vigilancia.
- Visión nocturna (LED infrarrojos).

## COMPOSICIÓN DE LOS PACKS



Monitor V100+



Placa de calle V100+



Fuente de alimentación

Ref. 1870536

Videoportero V100+

1

1

1

## PARA PEDIDOS

	Ref.
Videoportero V100+	1870535
Monitor V100+ adicional (fuente de alimentación incluida)	1870536

# V100+



## ERGONOMÍA Y PERFIL

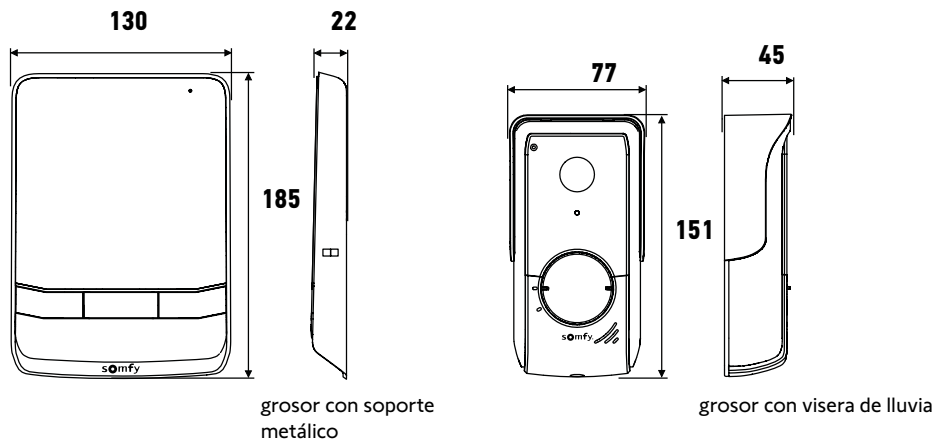

CARACTERÍSTICAS TÉCNICAS	
<b>Pantalla</b>	4,3"-resolución 480 x 272 píxeles
<b>Temperatura de funcionamiento placa de calle</b>	-20 °C / +50°C
<b>Distancia máx. entre monitor y placa de calle</b>	150 m
<b>Alimentación eléctrica</b>	Fuente de alimentación 230V 50Hz / 24V /1A o Módulo carril DIN (opcional)
	<b>Ángulo de visión de la cámara</b> H: 102 / V: 55° <b>Visión nocturna</b> LED infrarrojos <b>Emisor de radiofrecuencia</b> 433,42 MHz <b>Salida de control cableada</b> <ul style="list-style-type: none"> <li>- Salida abrepuertas/cerradura eléctrica: 12V 800mA (tiempo de apertura parametrizable 2, 5 o 10 s)</li> <li>- Salida contacto seco para motorización de cancela</li> </ul>

## PRINCIPIO DE CABLEADO

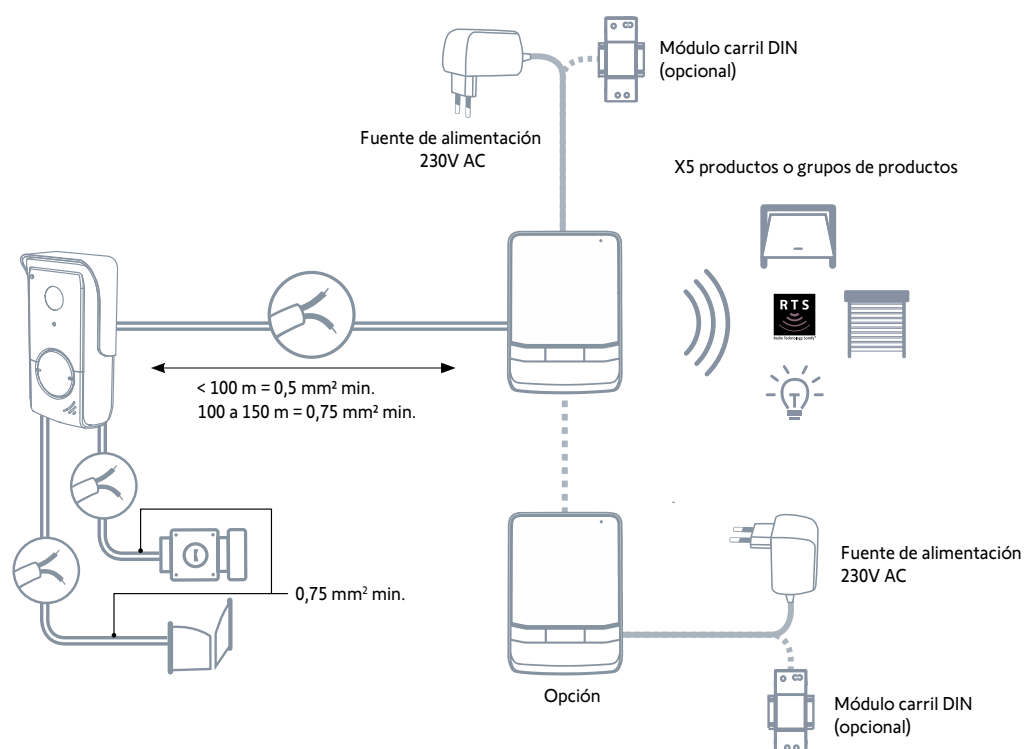

# Videoportero Plug & Play



**Información**  
Mando Somfy integrado en el monitor. Permite gestionar hasta 5 equipos RTS.

## V500 RTS

Videoportero profesional intuitivo, táctil y personalizable

- Pantalla táctil con interfaz ergonómica
- Apertura de la cancela y abrepuestas desde la vivienda
- Hace fotos de los visitantes en su ausencia
- Muestra la temperatura exterior
- Visión nocturna mediante LED infrarrojos
- Cámara gran ángulo

## BENEFICIOS

### Para el profesional

#### Rapidez y simplicidad

- Fácil instalación con 2 hilos.
- Control de la cerradura eléctrica y de la cancela.

### Para el consumidor

#### Día a día simplificado

Mando Somfy RTS integrado en el monitor con interfaz personalizable para gestionar hasta 5 equipos RTS.

#### Intuitivo y personalizable

- Pantalla táctil e interfaz personalizable.
- Función intercomunicador para comunicar con un monitor adicional.
- Consulta de la temperatura exterior en el monitor interior.

#### Control de acceso

- Identifique de manera efectiva a sus visitantes gracias a la visión de gran ángulo (H102 °/ V65 °), incluso por la noche con la visión nocturna mediante LED infrarrojos.
- Historial de las visitas en la memoria de imágenes.

## COMPOSICIÓN DE LOS PACKS



Monitor V500 RTS	Placa de calle V500 RTS	Fuente de alimentación
------------------	-------------------------	------------------------

Ref. 2401458

Videoportero V500 RTS	1	1	1
-----------------------	---	---	---

## PARA PEDIDOS

	Ref.
Videoportero V500 RTS	2401446
Monitor V500 RTS adicional (fuente de alimentación incluida)	2401458

# V500 RTS



## ERGONOMÍA Y PERFIL

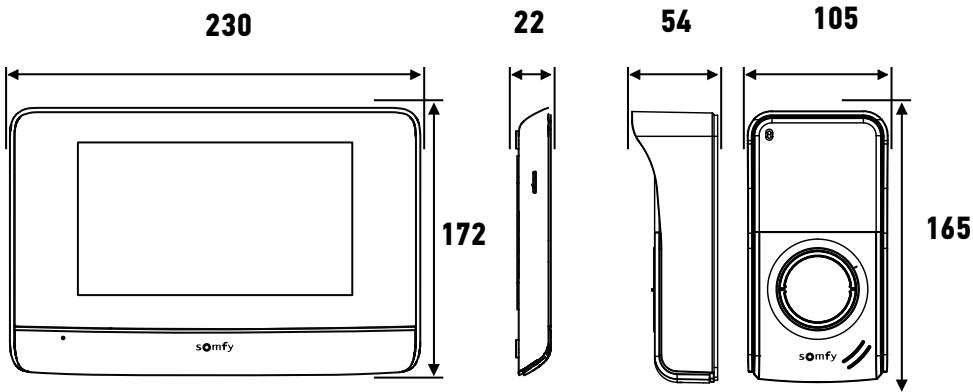

## CARACTERÍSTICAS TÉCNICAS

<b>Pantalla</b>	Táctil 7"-resolución 800 x 480 píxeles	<b>Ángulo de visión de la cámara</b>	H: 102 / V: 65°
<b>Temperatura de funcionamiento placa de calle</b>	-10°C / +55°C	<b>Visión nocturna</b>	LED infrarrojos
<b>Distancia máx. entre monitor y placa de calle</b>	150 m	<b>Emisor de radiofrecuencia</b>	433,42 MHz
		<b>Memoria de imágenes</b>	en tarjeta micro SD de 8GB (incluida)
<b>Alimentación eléctrica</b>	Fuente de alimentación 230V 50Hz / 24V /1A o Módulo carril DIN (opcional)	<b>Salida de control cableada</b>	
		<ul style="list-style-type: none"> <li>- Salida abrepuertas/cerradura eléctrica: 12V 800mA (tiempo de apertura 2 s), compatible con abrepuertas con memoria de llamada solamente</li> <li>- Salida contacto seco para motorización de cancela</li> </ul>	

## PRINCIPIO DE CABLEADO

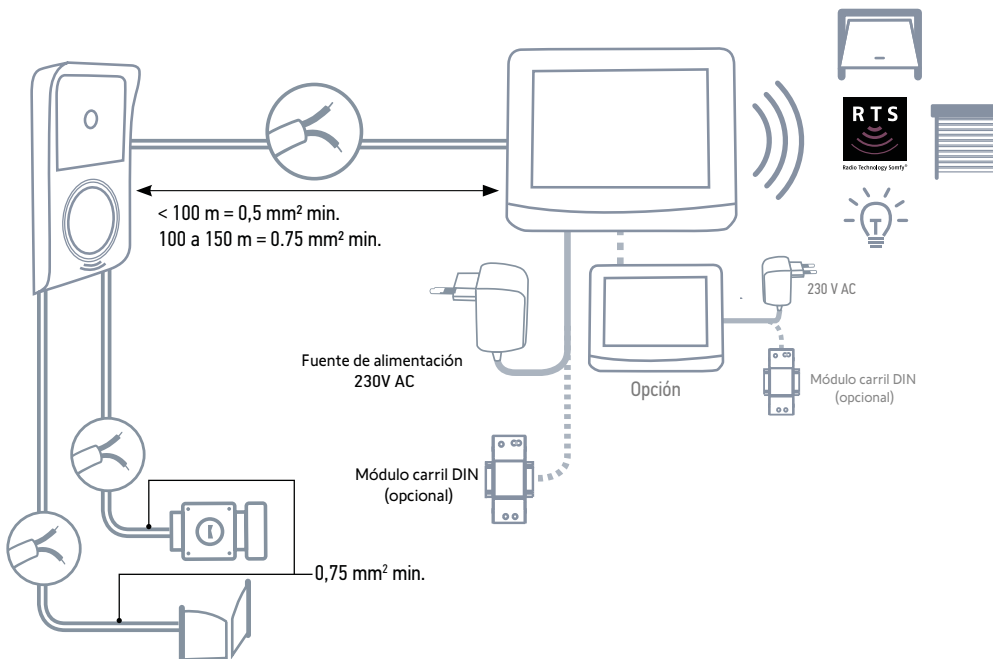



# ZOOM



Motor + panel + batería



Desarrollado en colaboración con



La aplicación Somfy Solar está disponible para Android e iOS.

## Gama solar persianas enrollables ¡Naturalmente eficiente!

Motor autoalimentado y ecológico para persianas enrollables; funciona con luz natural en su totalidad, en todos los climas y todo el tiempo.

### Para el profesional:

- ¡Solar App: indica la mejor solución para su ventana en 3 clics!
- ¡3 veces más rápida de instalar que una solución clásica!
- Sin necesidad de instalación eléctrica.
- Instalación posible en ausencia de los propietarios desde el exterior.

### Y para el consumidor:

- Duración
  - Panel: + de 20 años.
  - Batería: + de 8 años.
- Autonomía
  - 45 días de autonomía en oscuridad total en base a 2 subidas y 2 bajadas al día.
- Responsable y duradero
 

Productos de diseño ecológico que respetan los criterios de la etiqueta Act for Green (consumo eléctrico, embalaje, vida útil, reparabilidad, reciclaje y materia prima).





# Persianas

Ayuda para la elección de motorización	172
Ábacos de selección de motores	174

## MOTORES PARA PERSIANAS ENROLLABLES

OXIMO 40 WireFree™ RTS	176
S&SO RS100 io - S&SO RS100 io Hybrid	178
OXIMO 50 io	180
OXIMO 40 io	181
ALTUS 60 RS io	182
OXIMO 50 RTS	183
LT50 CSI RTS	184
OXIMO 50 WT	185
ILMO 50 WT	186
LT 50 WT	187
LT 50 12 rpm	188
SOLUS	189
LT 60 WT	190
LT50 CSI / LT 60 CSI WT	191
LS 40 WT	192
Herramientas de ajuste	193



Persiana enrollable

## ¿Qué motorización escoger?



S&amp;SO RS100

OXIMO  
WIREFREE

OXIMO

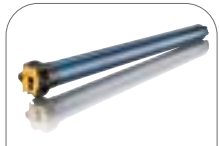

ALTUS

Diámetro (mm)		50	40 50 (con adaptaciones)	50	60
Tecnología					
Instalación y mantenimiento	Regulación automática de los finales de carrera	✓	✓	✓	-
	Regulación automática del sentido de rotación	✓	-	-	-
	Regulación manual vía radio	✓	✓	✓	✓
	Botones pulsadores	-	-	-	-
	Rueda de regulación	-	-	-	-
	Doble aislamiento	✓	-	-	-
	Personalización y trazabilidad	✓	-	-	-
Ventajas para sus clientes	Silencio	✓	-	-	-
	Dos velocidades	✓	-	-	-
	Ralentización en finales de carrera	✓	✓	-	-
	Somfy Drive Control	✓	✓	✓	-
	Detección de obstáculos	✓	✓	✓	-
	Protección frente al hielo	✓	✓	✓	-
	Resistencia a la incursión.	✓	✓	✓	-
	Comando de socorro integrado	-	-	-	-
Aplicación especializada		Aplicación Solar App			
Compatibilidades		TaHoma	TaHoma	TaHoma	TaHoma
		Connexoon		Connexoon	Connexoon



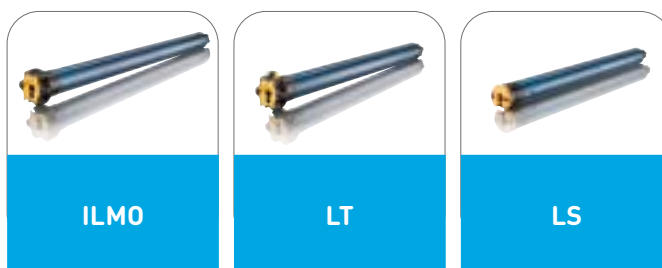

		ILM0	LT	LS
Diámetro (mm)		50	50 / 60	40
Tecnología			LT 50 CSI RTS	
Instalación y mantenimiento	Regulación automática de los finales de carrera		-	-
	Regulación automática del sentido de rotación	-	-	-
	Regulación manual vía radio	-	-	-
	Botones pulsadores	-		-
	Rueda de regulación	-	-	
	Doble aislamiento	-	-	-
	Personalización y trazabilidad	-	-	-
Ventajas para sus clientes	Silencio	-	-	-
	Dos velocidades	-	-	-
	Ralentización en finales de carrera	-	-	-
	Somfy Drive Control		-	-
	Detección de obstáculos		-	-
	Protección frente al hielo		-	-
	Resistencia a la incursión.		-	-
	Comando de socorro integrado	-	-	-
Aplicación especializada	-	-	-	
Compatibilidades	-	-	-	

## Motorizaciones para persianas enrollables

# Ábacos de selección de motores

Lamas de 35, 37 y 40 mm (grosor de 5, 8 a 8 mm)

**Cálculo del peso de la persiana**

- $\text{Peso} = \text{anchura} \times (\text{altura} + 20 \text{ cm}) \times (\text{peso por m}^2)$ .
- Estimación del peso de las lamas: lamas de 40 mm máx.: PVC: 4 kg/m<sup>2</sup>. ALUMINIO de doble pared con espuma: 4,5 kg/m<sup>2</sup>. MADERA/ALUMINIO EXTRUSIONADO: 11 kg/m<sup>2</sup>

**Elección del motor**

Seleccione el eje de enrollamiento, consulte la tabla correspondiente a su tipo de lama, seleccione el par en función de la altura total y del peso de la persiana (estas tablas tienen en cuenta el coeficiente de seguridad) y establezca la correspondencia con un motor en la tabla.

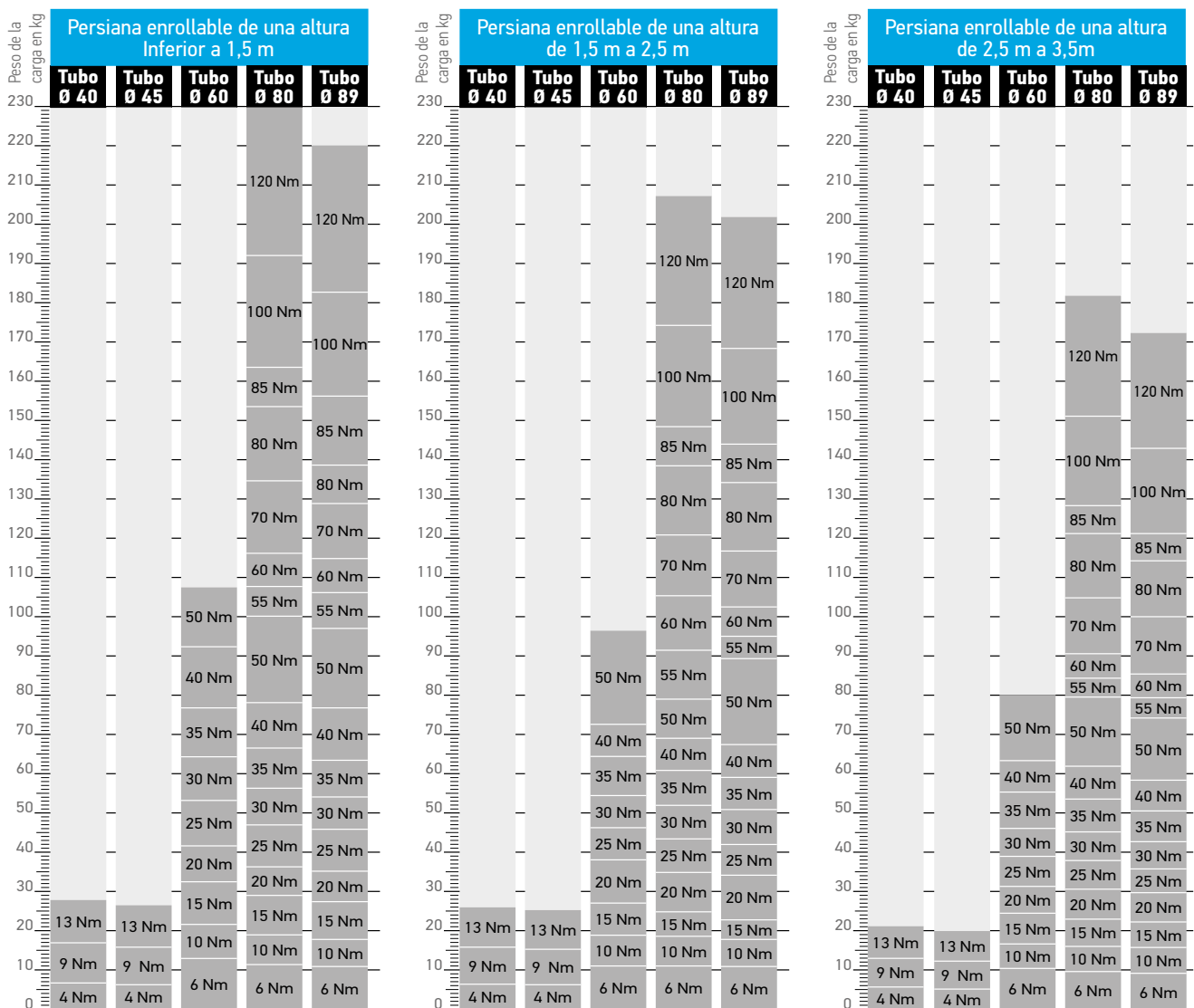

Los pares que se incluyen en las tablas corresponden al mínimo necesario para el correcto funcionamiento del producto portador.

Las tablas anteriores son indicativas. Están basadas en características genéricas de la persiana enrollable. SOMFY ofrece a sus socios fabricantes herramientas precisas para el cálculo de los pares, que les permiten determinar la motorización que mejor se adapta a las especificaciones técnicas de cada producto portador. Las tablas de nuestros socios fabricantes pueden diferir de las que se presentan en las tablas anteriores, aunque respeten las recomendaciones de SOMFY.

Consúltenos para más información.

# Motorizaciones para persianas enrollables

## Ábacos de selección de motores

Lamas de 55 y 60 mm (grosor de 10 a 14 mm)

### Cálculo del peso de la persiana

- $\text{Peso} = \text{anchura} \times (\text{altura} + 20 \text{ cm}) \times (\text{peso por m}^2)$ .
- Estimación del peso de las lamas: lamas de 55 y 60 mm máx.: PVC: 4,5 kg/m<sup>2</sup>. ALUMINIO de doble pared con espuma: 5,5 kg/m<sup>2</sup>. MADERA/ALUMINIO EXTRUSIONADO: 11 kg/m<sup>2</sup>

### Elección del motor

Seleccione el eje de enrollamiento, consulte la tabla correspondiente a su tipo de lama, seleccione el par en función de la altura total y del peso de la persiana (estas tablas tienen en cuenta el coeficiente de seguridad) y establezca la correspondencia con un motor en la tabla.

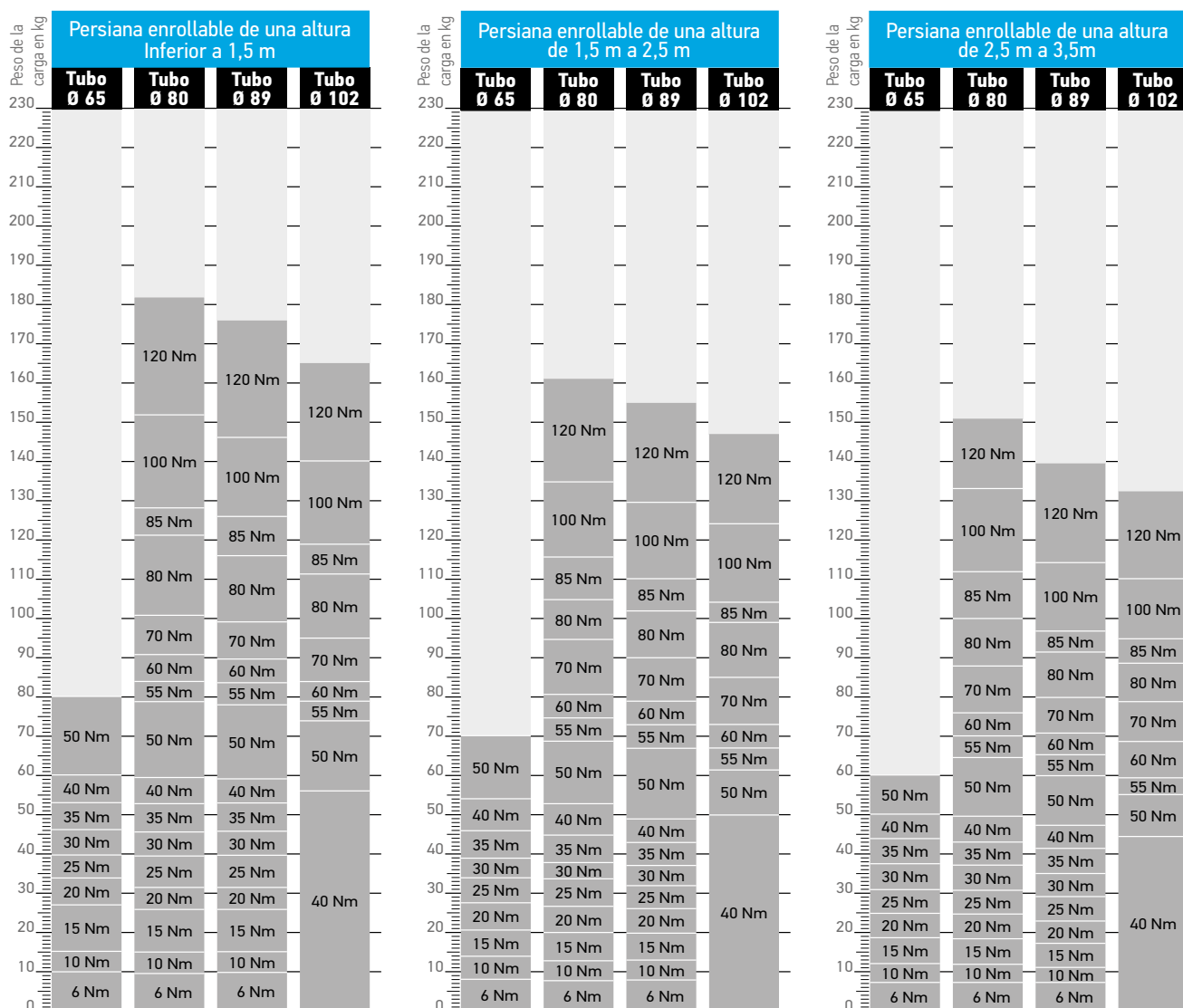

Los pares que se incluyen en las tablas corresponden al mínimo necesario para el correcto funcionamiento del producto portador.

Las tablas anteriores son indicativas. Están basadas en características genéricas de la persiana enrollable. SOMFY ofrece a sus socios fabricantes herramientas precisas para el cálculo de los pares, que les permiten determinar la motorización que mejor se adapta a las especificaciones técnicas de cada producto portador. Las tablas de nuestros socios fabricantes pueden diferir de las que se presentan en las tablas anteriores, aunque respeten las recomendaciones de SOMFY.

Consúltenos para más información.

La solución solar fiable  
y fácil de instalar



### Información

Producto de diseño ecológico que respeta los criterios de la etiqueta Act for Green

## Oximo 40 Wirefree™ RTS

El kit consta de:

#### Un motor 12V radio RTS para persianas enrollables.

- Posicionamiento delicado para proteger la persiana enrollable (*soft stop & start*)
- Caja final de carrera electrónica.
- 4 modos de ajuste: manual/semiautomático alto - bajo/totalmente automático (con uniones rígidas + topes).
- Receptor vía radio RTS 433,42 integrado: codificación de 16 millones de posibilidades + código giratorio para máxima seguridad.
- Compatible con mando a distancia secuencial de tipo Keygo, Keytis y teclado con código.
- Incluye un cable, sin soporte y sin emisor RTS.

#### Un panel fotovoltaico 3,2W monocristalino de resina.

#### Una batería de 12V con tecnología NimH (se entrega cargada):

- Capacidad de la batería: 2200 mAh.
- Duración máx. de almacenamiento (antes del primer uso): 6 meses a 20°C.
- Temperatura de uso de la batería: -20° a + 70°C.
- 7 años de garantía (motor+panel+batería).

Opcional: solución de emergencia para recargar la batería gracias al cargador externo (Ref. 9015006).

## BENEFICIOS

#### Sin conexiones a la red y al punto de mando.

- Sin necesidad de habilitación eléctrica.
- 45 días de autonomía en oscuridad total (2 ciclos/día).
- Duración del panel: más de 20 años.
- Duración de la batería: más de 8 años.

#### Solución universal:

- Se instala en toda España, independientemente del grado de insolación.
- Posibilidad de desplazar el panel en caso de baja luminosidad.

**Estética:** Panel de diseño y discreto para preservar la estética de la fachada.

## PERFIL

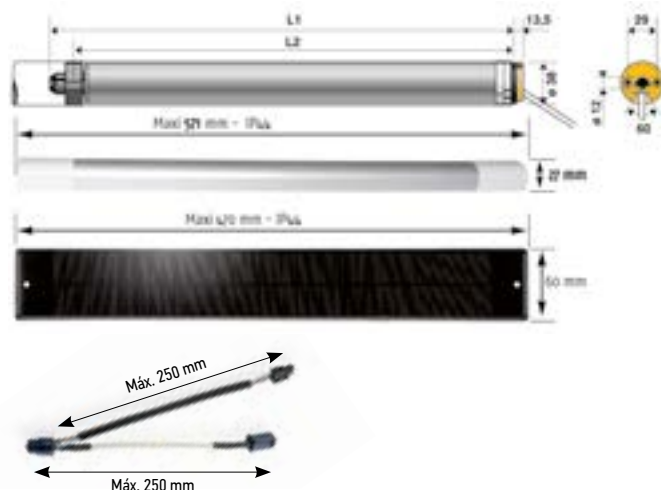

## CARACTERÍSTICAS TÉCNICAS

OBSERVACIÓN: Se indica el nivel sonoro medio con fines meramente indicativos. Lo registra el sistema de medición Somfy, con carga nominal, en sentido de subida, durante diez segundos.	L1 (mm)	L2: distancia de perforación (mm)	Tensión asignada (V-50Hz)	Intensidad absorbida (A)	Tiempo de disparo del térmico (min)	Temperatura disparo del térmico (°C)	Nivel sonoro medio (dBA)	Diámetro mínimo eje de enrollamiento (mm)	Peso del motor (kg)	Índice de protección
<b>OXIMO 40 Wirefree RTS II 6/18</b>	457	433	12V	2	3	-	70	40 x 1,5	0,665	IP 44
<b>OXIMO 40 Wirefree RTS II 10/12</b>	457	433	12V	2,6	3	-	72	40 x 1,5	0,665	IP 44

Temperatura de funcionamiento: -20°C / + 70°C - para instalar en un eje colocado en horizontal. Para un uso no continuo.

# Oximo 40 Wirefree™ RTS



## PEDIDOS DE KITS (motor + panel + batería + accesorios)

	Ø	Par (Nm)	Velocidad (vueltas/min)	Ref.
<i>OXIMO 40 Wirefree RTS II 6/18 KIT STICK</i>	40	6	18	1025197
<i>OXIMO 40 Wirefree RTS II 10/12 KIT STICK</i>	40	10	12	1025198

## PARA PEDIDOS DE ACCESORIOS

	Ø	Par (Nm)	Velocidad (vueltas/min)	Ref.
<i>BATERÍA SIN CARCASA</i>	-	-	-	9019795
<i>PANEL FOTOVOLTAICO</i>	-	-	-	9019219
<i>SOPORTE PARA PANEL SOLAR</i>	-	-	-	9019791
<i>EXTENSIÓN CABLE PARA PANEL SOLAR 5 M</i>	-	-	-	1782666
<i>CARGADOR (POWER SUPPLY)</i>	-	-	-	9015006

# La gran innovación que reinventa las persianas enrollables



## Información

Confort acústico con mando Smoove RS100 io.  
Arranque y parada suave.

## S&SO RS100 io

Motor 230V vía radio para todos los tipos de persianas enrollables.

- Caja electrónica.
- Capacidad de la caja: 136 vueltas.
- Conector desmontable mediante clip.
- Componentes y tecnología probados en 17 500 ciclos.
- 4 modos de ajuste: manual/semiautomático alto - bajo/totalmente automático (con uniones rígidas + topes).
- Posibilidad de utilizar la herramienta Set&GO (Ref. 9017035) para los ajustes.
- Frecuencia de radio io trifrecuencia 868-870 con reemisión de la orden hasta 8 veces.
- Protección frente al hielo.
- Protección de la persiana enrollable mediante parada ante obstáculos.
- Resistente a los robos.
- 7 años de garantía.

Incluye un cable VVF blanco 2 conductores de 3m, sin adaptadores y sin soporte.

Para un uso óptimo, recomendamos el punto de mando específico Smoove RS100 que incluye la función discreta para beneficiarse de un confort acústico superior.

## BENEFICIOS

### Para el profesional

#### Instalación simplificada :

- Plug & Play que permite un ajuste automático de los finales de carrera (con uniones rígidas + topes) así como del sentido de rotación.
- Doble aislamiento (sin cable a tierra).

**Nuevo estándar de calidad:** fiabilidad multiplicada por 5.

#### Ecosistema completo de herramientas para profesionales:

Identificación, personalización y trazabilidad de la persiana enrollable: referencia, fecha de fabricación y memoria de funcionamiento a través de la herramienta Set&GO (Ref. 9017035).

#### Mejora de la vida útil del producto:

Gracias al Somfy Drive Control™, el motor compensa automáticamente las variaciones de la persiana a lo largo de los años.

### Para el consumidor

#### Protección de la persiana enrollable

Mayor duración de la persiana enrollable gracias a su motor de doble velocidad: puesta en marcha y parada suaves (*Soft start/Soft stop*).

#### Confort acústico

Con el modo discreto, que se activa desde el Smoove S&SO RS100 io, la persiana enrollable se vuelve silenciosa.

## PERFIL

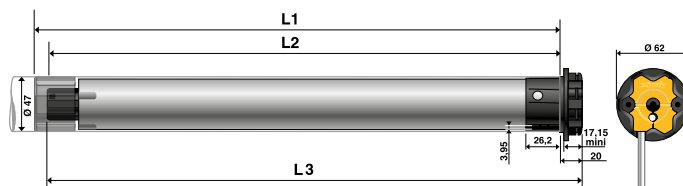

## CARACTERÍSTICAS TÉCNICAS

OBSERVACIÓN: Se indica el nivel sonoro medio con fines meramente indicativos. Lo registra el sistema de medición Somfy, con carga nominal, en sentido de subida, durante diez segundos.	L1 (mm)	L2: distancia de perforación (mm)	Tensión asignada (V-50Hz)	Intensidad absorbida (A)	Tiempo de disparo del térmico (min)	Nivel sonoro medio (dBA)	Diámetro mínimo eje de enrollamiento (mm)	Peso del motor (kg)	Índice de protección
S&SO RS100 io 6/17	464	449	230V	0,3	5	41	50 x 1,5	1,198	IP 44
S&SO RS100 io 10/17	478	463	230V	0,4	5	41	50 x 1,5	1,323	IP 44
S&SO RS100 io 15/17	521	506	230V	0,65	5	41	50 x 1,5	1,452	IP 44
S&SO RS100 io 20/17	538	523	230V	0,8	5	45	50 x 1,5	1,673	IP 44

Temperatura de funcionamiento: -20°C / + 70°C - para instalar en un eje colocado en horizontal. Para un uso no continuo.  
Las dimensiones pueden variar según la versión del producto.

## PARA PEDIDOS

	Ø	Par (Nm)	Velocidad (vueltas/min)	Ref.
S&SO RS100 io 6/17	50	6	17	1033114
S&SO RS100 io 10/17	50	10	17	1033115
S&SO RS100 io 15/17	50	15	17	1033116
S&SO RS100 io 20/17	50	20	17	1033117

La gran innovación que reinventa las persianas enrollables



### Sugerencia

Ideal para nuevas instalaciones o para la motorización de una instalación cableada ya existente

## S&SO RS100 io Hybrid

Motor 230V vía radio io Hybrid para todos los tipos de persianas enrollables.



Motorización que combina mandos cableados y la tecnología de radio io-homecontrol. Prepara la obra para el mundo de la domótica gracias a la presencia de la tecnología de radio io-homecontrol.

- Caja electrónica.
- Capacidad de la caja: 136 vueltas.
- Conector desmontable mediante clip.
- Componentes y tecnología probados en 17 500 ciclos.
- 4 modos de ajuste: manual/semiautomático alto - bajo/totalmente automático (con uniones rígidas + topes).
- Posibilidad de utilizar la herramienta Set&GO (Ref. 9017035) para los ajustes.
- Frecuencia de radio io trifrecuencia 868-870 con reemisión de la orden hasta 8 veces.
- Protección frente al hielo.
- Protección de la persiana enrollable mediante parada ante obstáculos.
- Resistente a los robos.

Incluye un cable VVF blanco 4 conductores de 2,5 m, sin adaptadores y sin soporte.

## BENEFICIOS

### Para el profesional

#### Instalación simplificada :

- Plug & Play que permite un ajuste automático de los finales de carrera (con uniones rígidas + topes) así como del sentido de rotación.
- Doble aislamiento (sin cable a tierra).

**Nuevo estándar de calidad:** fiabilidad multiplicada por 5.

#### Ecosistema completo de herramientas para profesionales:

Identificación, personalización y trazabilidad de la persiana enrollable: referencia, fecha de fabricación y memoria de funcionamiento a través de la herramienta Set&GO (Ref. 9017035).

#### Mejora de la vida útil del producto:

Gracias al Somfy Drive Control™, el motor compensa automáticamente las variaciones de la persiana a lo largo de los años.

### Para el consumidor

#### Protección de la persiana enrollable

Mayor duración de la persiana enrollable gracias a su motor de doble velocidad: puesta en marcha y parada suaves (*Soft start/Soft stop*).

#### Confort acústico

Con el modo discreto, que se activa desde el Smooove S&SO RS100 io, la persiana enrollable se vuelve silenciosa.

## PERFIL

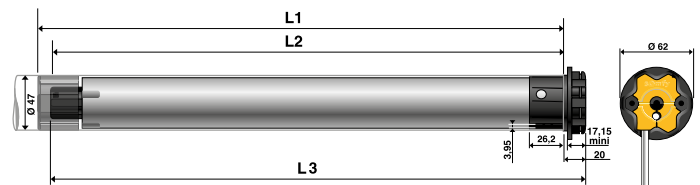

## CARACTERÍSTICAS TÉCNICAS

OBSERVACIÓN: Se indica el nivel sonoro medio con fines meramente indicativos. Lo registra el sistema de medición Somfy, con carga nominal, en sentido de subida, durante diez segundos.	L1 (mm)	L2: distancia de perforación (mm)	Tensión asignada (V-50Hz)	Intensidad absorbida (A)	Tiempo de disparo del térmico (min)	Nivel sonoro medio (dBA)	Diámetro mínimo eje de enrollamiento (mm)	Peso del motor (kg)	Índice de protección
<b>S&amp;SO RS100 ioHY 6/17</b>	464	449	230V	0,3	5	41	50 x 1,5	1,198	IP 44
<b>S&amp;SO RS100 ioHY 10/17</b>	478	463	230V	0,4	5	41	50 x 1,5	1,323	IP 44
<b>S&amp;SO RS100 ioHY 15/17</b>	521	506	230V	0,65	5	41	50 x 1,5	1,452	IP 44
<b>S&amp;SO RS100 ioHY 20/17</b>	538	523	230V	0,8	5	45	50 x 1,5	1,673	IP 44

Temperatura de funcionamiento: -20°C / + 70°C - para instalar en un eje colocado en horizontal. Para un uso no continuo. Las dimensiones pueden variar según la versión del producto.

## PARA PEDIDOS

	Ø	Par (Nm)	Velocidad (vueltas/min)	Ref.
<b>S&amp;SO RS100 ioHY 6/17</b>	50	6	17	<b>1033107</b>
<b>S&amp;SO RS100 ioHY 10/17</b>	50	10	17	<b>1033111</b>
<b>S&amp;SO RS100 ioHY 15/17</b>	50	15	17	<b>1033112</b>
<b>S&amp;SO RS100 ioHY 20/17</b>	50	20	17	<b>1033113</b>

## La apertura hacia lo conectado

**Sugerencia**

Para persianas estrechas, elegir Oximo io corto

**Oximo 50 io**

Motor 230V vía radio io para persianas enrollables.

- Caja final de carrera electrónica.
- Capacidad de la caja: 136 vueltas.
- Ajuste de los finales de carrera mediante emisor io.
- 4 modos de ajuste: manual/semiautomático alto - bajo/totalmente automático (con uniones rígidas + topes).
- Posición favorita preajustada.
- Receptor vía radio io integrado.
- Trifrecuencia de radio io 868-870Hz con reemisión de la orden hasta 8 veces.
- La placa para motores cortos tiene un perfil reducido: longitud 120 mm, altura 45 mm y grosor 22,6 mm.

Incluye un cable VVF blanco 3 conductores de 3m, sin adaptadores, sin soporte y sin emisor io.

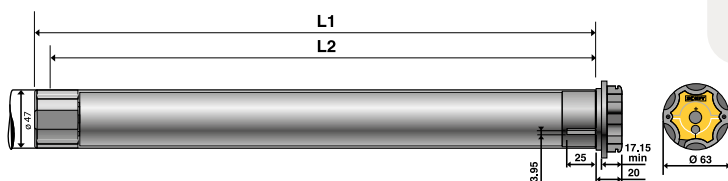
**PERFIL****CARACTERÍSTICAS TÉCNICAS**

OBSERVACIÓN: Se indica el nivel sonoro medio con fines meramente indicativos. Lo registra el sistema de medición Somfy, con carga nominal, en sentido de subida, durante diez segundos.	L1 (mm)	L2: distancia de perforación (mm)	Tensión asignada (V-50Hz)	Intensidad absorbida (A)	Tiempo de disparo del térmico (min)	Temperatura de disparo del térmico (°C)	Nivel sonoro medio (dBA)	Diámetro mínimo eje de enrollamiento (mm)	Peso del motor (kg)	Índice de protección
<i>OXIMO io 6/17</i>	555	540	230V	0,45	4	140	47	50 x 1,5	1,72	IP 44
<i>OXIMO io 10/17</i>	555	540	230V	0,5	4	140	47	50 x 1,5	1,85	IP 44
<i>OXIMO io 15/17</i>	605	590	230V	0,65	4	150	50	50 x 1,5	1,95	IP 44
<i>OXIMO io 20/17</i>	605	590	230V	0,75	4	150	53	50 x 1,5	2,15	IP 44
<i>OXIMO io 30/17</i>	655	640	230V	1,1	4	150	55	50 x 1,5	2,55	IP 44
<i>OXIMO io 40/17</i>	675	660	230V	1,2	4	140	57	50 x 1,5	2,8	IP 44
<i>OXIMO io 50/12</i>	655	640	230V	1,1	4	150	55	50 x 1,5	2,55	IP 44
<i>OXIMO io CORTO AUTO 6/17</i>	367	N/A	230V	0,4	4	140	46	50 x 1,5	1,3	IP 44

Temperatura de funcionamiento: -20°C / + 70°C - para instalar en un eje colocado en horizontal. Para un uso no continuo.  
Las dimensiones pueden variar según la versión del producto.

**BENEFICIOS****Instalación simplificada:**

Ajuste automático de los finales de carrera (persiana enrollable con uniones rígidas y topes).

**Seguridad reforzada:**

Clave de encriptado de 128 bits exclusiva para cada instalación.

**Visibilidad en tiempo real gracias a la tecnología io:**

- Confirmación de la correcta ejecución de las órdenes dadas (LED verde).
- Seguimiento del funcionamiento en tiempo real de su instalación.

**Solución adaptable** a todos los tipos de persianas enrollables y a todos los accesorios de la gama LT.

**Mejora de la vida útil del producto** gracias al Somfy Drive Control™ el motor compensa automáticamente las variaciones de longitud de la persiana a lo largo de los años.

**Protección frente al hielo:** el motor se para cuando la persiana sube, en caso de heladas.

**Protección de la persiana enrollable mediante parada ante obstáculos:** parada automática si se interpone un obstáculo en su recorrido de bajada.

**Resistencia a los robos:** resistencia a la elevación cuando la persiana está bajada.

**PARA PEDIDOS**

	Ø	Par (Nm)	Velocidad (vueltas/min)	Ref.
<i>OXIMO io 6/17</i>	50	6	17	1032728
<i>OXIMO io 10/17</i>	50	10	17	1037711
<i>OXIMO io 15/17</i>	50	15	17	1039611
<i>OXIMO io 20/17</i>	50	20	17	1041648
<i>OXIMO io 30/17</i>	50	30	17	1045533
<i>OXIMO io 40/17</i>	50	40	17	1049620
<i>OXIMO io 50/12</i>	50	50	12	1049719
<i>OXIMO io CORTO AUTO 6/17</i>	50	6	17	1130334

\* **Atención:** no compatible con los mandos secuenciales de tipo Keytis, Keygo, teclado de código.



# Conectar las persianas más compactas



## Sugerencia

Ideal para la motorización monobloc.

## Oximo 40 io

Motor 230V vía radio io para persianas enrollables.

- Caja final de carrera electrónica.
- Capacidad de la caja: 136 vueltas.
- Ajuste de los finales de carrera mediante emisor io.
- 4 modos de ajuste: manual/semiautomático alto - bajo/ totalmente automático (con uniones rígidas + topes).
- Posición favorita preajustada.
- Receptor vía radio io integrado.
- Trifrecuencia de radio io 868-870Hz con reemisión de la orden hasta 8 veces.

Incluye un cable VVF blanco 2 conductores de 3 m, sin adaptadores y sin soporte.

## PERFIL

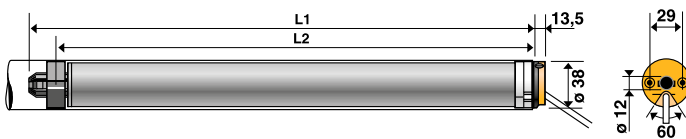

## BENEFICIOS

### Instalación simplificada:

Ajuste automático de los finales de carrera (persiana enrollable con uniones rígidas y topes).

### Seguridad reforzada:

Clave de encriptado de 128 bits exclusiva para cada instalación.

### Visibilidad en tiempo real gracias a la tecnología io:

- Confirmación de la correcta ejecución de las órdenes dadas (LED verde).
- Seguimiento del funcionamiento en tiempo real de su instalación.

**Solución adaptable** a todos los tipos de persianas enrollables y a todos los accesorios de la gama LT.

**Mejora de la vida útil del producto** gracias al Somfy Drive Control™ el motor compensa automáticamente las variaciones de longitud de la persiana a lo largo de los años.

**Protección frente al hielo:** el motor se para cuando la persiana sube, en caso de heladas.

**Protección de la persiana enrollable mediante parada ante obstáculos:** parada automática si se interpone un obstáculo en su recorrido de bajada.

**Resistencia a los robos:** resistencia a la elevación cuando la persiana está bajada.

## CARACTERÍSTICAS TÉCNICAS

OBSERVACIÓN: Se indica el nivel sonoro medio con fines meramente indicativos. Lo registra el sistema de medición Somfy, con carga nominal, en sentido de subida, durante diez segundos.	L1 (mm)	L2, distancia de perforación (mm)	Tensión asignada (V-50Hz)	Intensidad absorbida (A)	Tiempo de disparo del térmico (min)	Temperatura disparo del térmico (°C)	Nivel sonoro medio (dBA)	Diámetro mínimo eje de enrollamiento (mm)	Peso del motor (kg)	Índice de protección
<b>OXIMO 40 IO 9/16 VVF 3M</b>	497	473	230V	0,5	4	140	54	40 x 1,5	1,15	IP 44
<b>OXIMO 40 IO 13/10 VVF 3M</b>	497	473	230V	0,5	4	140	54	40 x 1,5	1,15	IP 44

Temperatura de funcionamiento: -20°C / +60°C - para instalar en un eje colocado en horizontal. Para un uso no continuo.

## PARA PEDIDOS

	Ø	Par (Nm)	Velocidad (vueltas/min)	Ref.
<b>OXIMO 40 IO 9/16 VVF 3M</b>	40	9	16	1038015
<b>OXIMO 40 IO 13/10 VVF 3M</b>	40	13	10	1039948

# Conectar las persianas muy grandes

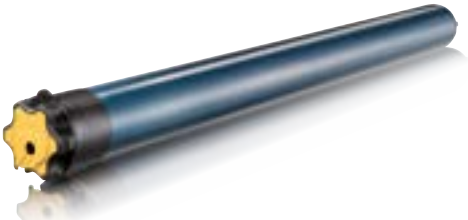

## Altus 60 RS io

Motor 230V vía radio io para persianas enrollables de gran tamaño.

- Caja final de carrera electrónica.
- Ajuste de los finales de carrera mediante emisor de radio io.
- Posición intermedia «preferida» parametrizable con el botón «my».
- Receptor vía radio io integrado.
- Trifrecuencia de radio io 868-870Hz con reemisión de la orden hasta 8 veces.

Incluye un cable VVF blanco 3 conductores de 5 m, sin adaptadores y sin soporte.

**NB:** Este motor se recomienda únicamente para persianas enrollables y no cumple los requisitos para ninguna otra aplicación.

## BENEFICIOS

**Visibilidad en tiempo real gracias a la tecnología io:**

- Confirmación de la correcta ejecución de las órdenes dadas (LED verde).
- Seguimiento del funcionamiento en tiempo real de su instalación.

Ayuda para el ajuste:

Movimiento de la persiana para confirmar las órdenes enviadas durante el ajuste.

**Personalización:**

Posibilidad de programar una posición favorita, accesible con un solo clic en la tecla «my» del mando.

**Compatible con TaHoma y Connexoon:**

El Altus RS 60 io es fácil de identificar con su pictograma de persiana enrollable.

## PERFIL

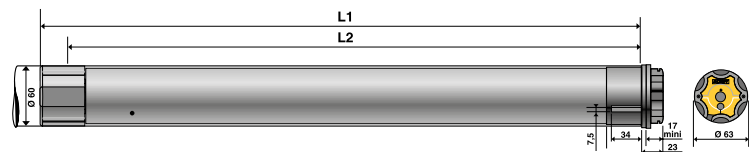

## CARACTERÍSTICAS TÉCNICAS

OBSERVACIÓN: Se indica el nivel sonoro medio con fines meramente indicativos. Lo registra el sistema de medición Somfy, con carga nominal, en sentido de subida, durante diez segundos.	L1 (mm)	L2: distancia de perforación (mm)	Tensión asignada (V-50Hz)	Intensidad absorbida (A)	Tiempo de disparo del térmico (min)	Temperatura disparo del térmico (°C)	Nivel sonoro medio (dBA)	Diámetro mínimo eje de enrollamiento (mm)	Peso del motor (kg)	Índice de protección
<i>ALTUS RS 60 io 55/17</i>	734	717	230V	1,5	4	130	64	63 x 1,5	4,18	IP 44
<i>ALTUS RS 60 io 70/17</i>	734	717	230V	1,9	4	130	66	63 x 1,5	4,5	IP 44
<i>ALTUS RS 60 io 85/17</i>	734	717	230V	2,1	4	140	66	63 x 1,5	4,7	IP 44
<i>ALTUS RS 60 io 100/12</i>	734	717	230V	1,9	4	130	65	63 x 1,5	4,82	IP 44
<i>ALTUS RS 60 io 120/12</i>	734	717	230V	2,1	4	140	65	63 x 1,5	5,03	IP 44

Temperatura de funcionamiento: -25°C / + 60°C - para instalar en un eje colocado en horizontal. Para un uso no continuo.

## PARA PEDIDOS

	Ø	Par (Nm)	Velocidad (vueltas/min)	Ref.
<i>ALTUS RS 60 io 55/17</i>	60	55	17	1187012
<i>ALTUS RS 60 io 70/17</i>	60	70	17	1187013
<i>ALTUS RS 60 io 85/17</i>	60	85	17	1187014
<i>ALTUS RS 60 io 100/12</i>	60	100	12	1187015
<i>ALTUS RS 60 io 120/12</i>	60	120	12	1187016

# El primer paso hacia la radio



## Sugerencia

Para persianas estrechas, elegir Oximo RTS corto

## Oximo 50 RTS

Motor 230V vía radio RTS para persianas enrollables.

- Caja final de carrera electrónica.
- Capacidad de la caja: 200 vueltas.
- Receptor vía radio RTS integrado.
- Frecuencia 433,42MHz: codificación de 16 millones de posibilidades + código giratorio para máxima seguridad.
- Memoriza hasta 12 puntos de mando o niveles de grupo.
- Mandos de pared recomendados a cada lado de la persiana: Smoove RTS.
- La placa para motores cortos tiene un perfil reducido: longitud 120 mm, altura 45 mm y grosor 22,6 mm.

Incluye un cable VVF blanco 3 conductores de 3m, sin adaptadores y sin soporte.

## BENEFICIOS

### Instalación simplificada:

Ajuste automático de los finales de carrera (persiana enrollable con uniones rígidas y topes).

**Solución adaptable** a todos los tipos de persianas enrollables y todo tipo de conexiones, topes y accesorios de la gama LT.

**Mejora de la vida útil del producto** gracias al Somfy Drive Control™ el motor compensa automáticamente las variaciones de longitud de la persiana a lo largo de los años.

**Protección frente al hielo:** el motor se para cuando la persiana sube, en caso de heladas.

**Protección de la persiana enrollable mediante parada ante obstáculos:** parada automática si se interpone un obstáculo en su recorrido de bajada.

**Resistencia a los robos:** resistencia a la elevación cuando la persiana está bajada.

## PERFIL

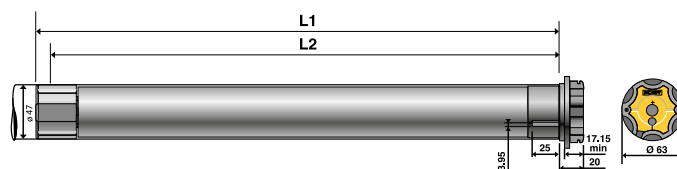

## CARACTERÍSTICAS TÉCNICAS

OBSERVACIÓN: Se indica el nivel sonoro medio con fines meramente indicativos. Lo registra el sistema de medición Somfy, con carga nominal, en sentido de subida, durante diez segundos.	L1 (mm)	L2: distancia de perforación (mm)	Tensión asignada (V-50Hz)	Intensidad absorbida (A)	Tiempo de disparo del térmico (min)	Temperatura de disparo del térmico (°C)	Nivel sonoro medio (dBA)	Diámetro mínimo eje de enrollamiento (mm)	Peso del motor (kg)	Índice de protección
<i>OXIMO RTS 6/17</i>	555	540	230V	0,45	4	140	47	50 x 1,5	1,9	IP 44
<i>OXIMO RTS 10/17</i>	555	540	230V	0,5	4	140	47	50 x 1,5	2,1	IP 44
<i>OXIMO RTS 15/17</i>	605	590	230V	0,65	4	150	50	50 x 1,5	2,2	IP 44
<i>OXIMO RTS 20/17</i>	605	590	230V	0,75	4	150	53	50 x 1,5	2,4	IP 44
<i>OXIMO RTS 30/17</i>	655	640	230V	1,1	4	150	55	50 x 1,5	2,75	IP 44
<i>OXIMO RTS 40/17</i>	675	660	230V	1,2	4	140	57	50 x 1,5	2,8	IP 44
<i>OXIMO RTS 50/12</i>	655	640	230V	1,1	4	150	55	50 x 1,5	2,75	IP 44
<i>OXIMO RTS CORTO 6/17</i>	367	N/A	230V	0,4	4	140	46	50 x 1,5	1,3	IP 44

Temperatura de funcionamiento: -20°C / + 60°C - para instalar en un eje colocado en horizontal. Para un uso no continuo.  
Las dimensiones pueden variar según la versión del producto.

## PARA PEDIDOS

	Ø	Par (Nm)	Velocidad (vueltas/min)	Ref.
<i>OXIMO RTS 6/17</i>	50	6	17	1032389
<i>OXIMO RTS 10/17</i>	50	10	17	1037384
<i>OXIMO RTS 15/17</i>	50	15	17	1039363
<i>OXIMO RTS 20/17</i>	50	20	17	1041374
<i>OXIMO RTS 30/17</i>	50	30	17	1045314
<i>OXIMO RTS 40/17</i>	50	40	17	1049430
<i>OXIMO RTS 50/12</i>	50	50	12	1049720
<i>OXIMO RTS CORTO 6/17 *</i>	50	6	17	1130128

\* **Atención:** no compatible con los mandos secuenciales de tipo Keytis, Keygo, teclado de código.

# El motor vía radio con mando de emergencia integrado



## LT50 CSI RTS

Motor 230V vía radio RTS para persianas enrollables.

- Caja finales de carrera mecánica.
- Capacidad de la caja: 34 vueltas
- Salida de los botones de los finales de carrera paralela al eje C.S.I.
- Acceso a los botones de los finales de carrera a ambos lados de la carcasa C.S.I. gracias a una herramienta de ajuste que se incluye con el motor.
- Posición intermedia «preferida» parametrizable con el botón «my».
- Taladrado central diámetro 12 X 20 mm con un tope de 24,5 X 2.
- Eje de manivela cuadrado de 6 o hexagonal de 7 mm.
- Relación de reducción 1 / 27.
- Receptor vía radio RTS 433.42 MHz integrado: codificación de 16 millones de posibilidades + código giratorio para máxima seguridad.
- Memoriza hasta 12 puntos de mando o niveles de grupo, 3 de ellos sensores RTS.
- Compatible con los emisores RTS de la gama Somfy y con los sensores RTS.

Incluye un cable VVF blanco 3 conductores de 2,5 m, sin adaptadores y sin soporte.

## BENEFICIOS

### Instalación y mantenimiento rápido e intuitivo:

- Ajuste de los finales de carrera mediante botones pulsadores.
- Cable desmontable para facilitar el mantenimiento.

### Seguridad de uso:

El mando de emergencia integrado permite poder controlar el motor en caso de corte de electricidad.

### Comodidad de uso gracias a la radio integrada:

Para control con mando a distancia.

## PERFIL

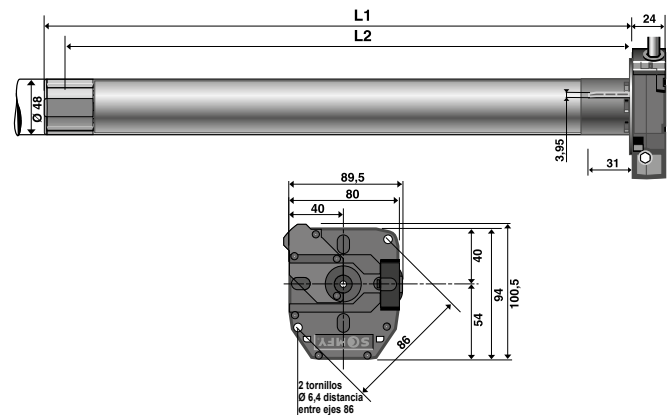

## CARACTERÍSTICAS TÉCNICAS

OBSERVACIÓN: Se indica el nivel sonoro medio con fines meramente indicativos. Lo registra el sistema de medición Somfy, con carga nominal, en sentido de subida, durante diez segundos.	L1 (mm)	L2: distancia de perforación (mm)	Tensión asignada (V-50Hz)	Intensidad absorbida (A)	Tiempo de disparo del térmico (min)	Temperatura disparo del térmico (°C)	Nivel sonoro medio (dBA)	Diámetro mínimo eje de enrollamiento (mm)	Peso del motor (kg)	Índice de protección
<b>LT 50 CSI RTS METEOR 20/17</b>	774	759	230V	0,75	4	150	53	50 x 1,5	2,96	IP 44
<b>LT 50 CSI RTS MARINER 40/12</b>	774	759	230V	1,1	4	150	55	50 x 1,5	3,68	IP 44

Temperatura de funcionamiento: -10°C / + 40°C - para instalar en un eje colocado en horizontal. Para un uso no continuo.  
Las dimensiones pueden variar según la versión del producto.

## PARA PEDIDOS

	Ø	Par (Nm)	Velocidad (vueltas/min)	Ref.
<b>LT 50 CSI RTS METEOR 20/17</b>	50	20	17	1041023
<b>LT 50 CSI RTS MARINER 40/12</b>	50	40	12	1049037



# Protección automática de la persiana



## Sugerencia

Utilizar en combinación con Util de Reglaje Universal Ref. 9015971

## Oximo 50 WT

Motor 230V cableado para persianas enrollables.

- Caja final de carrera electrónica.
- Capacidad de la caja: 250 vueltas.
- No es necesario acceder a la cabeza del operador para efectuar la programación de los finales de carrera.
- Posibilidad de conectar operadores en paralelo, (dependiendo del punto de mando, recomendado tres).
- Mandos cableados de pared recomendados a cada lado de la persiana.

Incluye un cable VVF blanco 4 conductores de 3m, sin adaptadores y sin soporte.

## BENEFICIOS

### Instalación simplificada:

Ajuste automático de los finales de carrera (persiana enrollable con uniones rígidas y topes).

**Solución adaptable** a todos los tipos de persianas enrollables y todo tipo de conexiones, topes y accesorios de la gama LT.

**Mejora de la vida útil del producto** gracias al Somfy Drive Control™ el motor compensa automáticamente las variaciones de longitud de la persiana a lo largo de los años.

**Protección frente al hielo:** el motor se para cuando la persiana sube, en caso de heladas.

**Protección de la persiana enrollable mediante parada ante obstáculos:** parada automática si se interpone un obstáculo en su recorrido de bajada.

**Resistencia a los robos:** resistencia a la elevación cuando la persiana está bajada.

## PERFIL

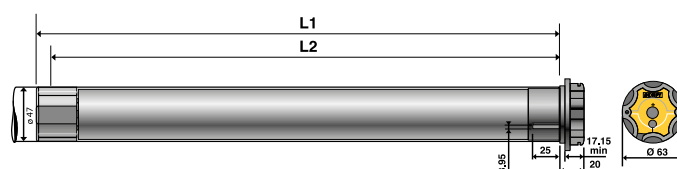

## CARACTERÍSTICAS TÉCNICAS

OBSERVACIÓN: Se indica el nivel sonoro medio con fines meramente indicativos. Lo registra el sistema de medición Somfy, con carga nominal, en sentido de subida, durante diez segundos.	L1 (mm)	L2: distancia de perforación (mm)	Tensión asignada (V-50Hz)	Intensidad absorbida (A)	Tiempo de disparo del térmico (min)	Temperatura disparo del térmico (°C)	Nivel sonoro medio (dBA)	Diámetro mínimo eje de enrollamiento (mm)	Peso del motor (kg)	Índice de protección
<i>OXIMO WT 6/17</i>	555	540	230V	0,45	4	140	47	50 x 1,5	1,72	IP 44
<i>OXIMO WT 10/17</i>	555	540	230V	0,5	4	140	47	50 x 1,5	1,85	IP 44
<i>OXIMO WT 15/17</i>	605	590	230V	0,65	4	150	50	50 x 1,5	1,95	IP 44
<i>OXIMO WT 20/17</i>	605	590	230V	0,75	4	150	53	50 x 1,5	2,15	IP 44
<i>OXIMO WT 30/17</i>	655	640	230V	1,1	4	150	55	50 x 1,5	2,55	IP 44
<i>OXIMO WT 40/17</i>	675	660	230V	1,2	4	140	57	50 x 1,5	2,8	IP 44

Temperatura de funcionamiento: -20°C / + 60°C - para instalar en un eje colocado en horizontal. Para un uso no continuo.

Las dimensiones pueden variar según la versión del producto.

## PARA PEDIDOS

	Ø	Par (Nm)	Velocidad (vueltas/min)	Ref.
<i>OXIMO WT 6/17</i>	50	6	17	1032575
<i>OXIMO WT 10/17</i>	50	10	17	1037579
<i>OXIMO WT 15/17</i>	50	15	17	1039491
<i>OXIMO WT 20/17</i>	50	20	17	1041526
<i>OXIMO WT 30/17</i>	50	30	17	1045446
<i>OXIMO WT 40/17</i>	50	40	17	1049541

# El motor cableado electrónico sin ajustes



## Sugerencia

Para persianas estrechas, elegir Ilmo corto.

## Ilmo 50 WT

Motor 230V cableado para persianas enrollables.

- Caja final de carrera electrónica.
- Capacidad de la caja: límite de 3 minutos de funcionamiento.
- Ajustes automáticos si dispone de topes y uniones rígidas.
- Conector desmontable por tornillo.
- La placa electrónica para motores cortos tiene un perfil reducido: longitud 120 mm, altura 45 mm y grosor 22,6 mm.

Incluye un cable VVF blanco 4 conductores de 3m, sin adaptadores y sin soporte.

## BENEFICIOS

### Puesta en servicio rápida:

Sin ajustes, si la persiana dispone de topes y uniones rígidas.

### Se adapta a todas las instalaciones específicas:

Se adapta a todos los tipos de persianas enrollables independientemente de sus accesorios (a partir de 425 mm).

### Mejora la vida útil del producto gracias al

Somfy Drive Control™ el motor compensa automáticamente las variaciones de longitud de la persiana a lo largo de los años.

**Protección frente al hielo:** el motor se para cuando la persiana sube, en caso de heladas.

**Protección de la persiana en caso de parada ante obstáculos:** parada automática si se interpone un obstáculo en su recorrido de bajada.

**Resistencia a los robos:** resistencia a la elevación cuando la persiana está bajada.

## PERFIL

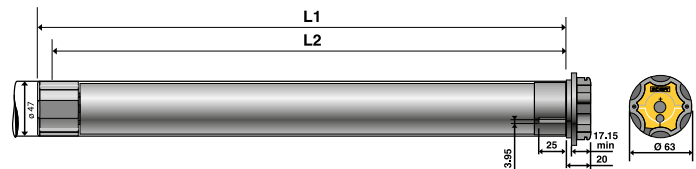

## CARACTERÍSTICAS TÉCNICAS

OBSERVACIÓN: Se indica el nivel sonoro medio con fines meramente indicativos. Lo registra el sistema de medición Somfy, con carga nominal, en sentido de subida, durante diez segundos.	L1 (mm)	L2: distancia de perforación (mm)	Tensión asignada (V-50Hz)	Intensidad absorbida (A)	Tiempo de disparo del térmico (min)	Temperatura disparo del térmico (°C)	Nivel sonoro medio (dBA)	Diámetro mínimo eje de enrollamiento (mm)	Peso del motor (kg)	Índice de protección
ILMO 50 WT 6/17	505	490	230V	0,4	4	140	46	50 x 1,5	1,72	IP 44
ILMO 50 WT 10/17	505	490	230V	0,5	4	140	47	50 x 1,5	1,85	IP 44
ILMO 50 WT 15/17	525	510	230V	0,65	4	150	48	50 x 1,5	1,95	IP 44
ILMO 50 WT 20/17	605	590	230V	0,75	4	150	53	50 x 1,5	2,15	IP 44
ILMO 50 WT 30/17	655	640	230V	1,1	4	150	55	50 x 1,5	2,55	IP 44
ILMO 50 WT 35/17	655	640	230V	1,1	4	150	56	50 x 1,5	2,55	IP 44
ILMO 50 WT 6/17 Corto	367	N/A	230V	0,4	4	140	46	50 x 1,5	1,3	IP 44

Temperatura de funcionamiento: -20°C / + 60°C - para instalar en un eje colocado en horizontal. Para un uso no continuo.  
Las dimensiones pueden variar según la versión del producto.

## PARA PEDIDOS

	Ø	Par (Nm)	Velocidad (vueltas/min)	Ref.
ILMO 50 WT 6/17 (se venden en pack de 10)	50	6	17	1130125
ILMO 50 WT 10/17 (se venden en pack de 10)	50	10	17	1131110
ILMO 50 WT 15/17 (se venden en pack de 10)	50	15	17	1132095
ILMO 50 WT 20/17 (se venden en pack de 10)	50	20	17	1132101
ILMO 50 WT 30/17 (se venden en pack de 5)	50	30	17	1133001
ILMO 50 WT 35/17 (se venden en pack de 5)	50	35	17	1133004
ILMO 50 WT 6/17 Corto (se vende por unidades)	50	6	17	1130127

El motor cableado probado de ajuste rápido



## LT 50 WT

Motor 230V cableado para persianas enrollables.

- Caja finales de carrera mecánica.
- Capacidad de la caja: 46 vueltas.

Incluye un cable VVF blanco 4 conductores de 2,5 m, sin adaptadores y sin soporte.

## BENEFICIOS

### Rapidez de los ajustes :

Ajuste de los finales de carrera con solo tocar los botones pulsadores.

### Acciones de mantenimiento rápido:

El cable se desmonta rápidamente.

### Adaptación universal:

Este motor puede adaptarse a todos los tipos de persianas enrollables.

## PERFIL

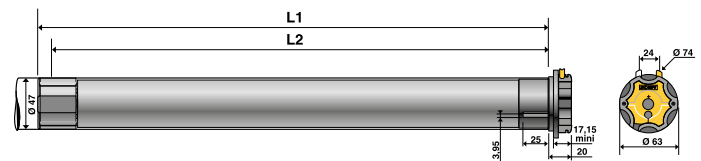

## CARACTERÍSTICAS TÉCNICAS

OBSERVACIÓN: Se indica el nivel sonoro medio con fines meramente indicativos. Lo registra el sistema de medición Somfy, con carga nominal, en sentido de subida, durante diez segundos.	L1 (mm)	L2: distancia de perforación (mm)	Tensión asignada (V-50Hz)	Intensidad absorbida (A)	Tiempo de disparo del térmico (min)	Temperatura disparo del térmico (°C)	Nivel sonoro medio (dBA)	Diámetro mínimo eje de enrollamiento (mm)	Peso del motor (kg)	Índice de protección
<i>LT 50 ARIANE 6/17</i>	505	490	230V	0,4	4	140	46	50 x 1,5	1,72	IP 44
<i>LT 50 CERES 8/17</i>	505	490	230V	0,45	4	140	47	50 x 1,5	1,72	IP 44
<i>LT 50 JET 10/17</i>	525	510	230V	0,5	4	140	47	50 x 1,5	1,85	IP 44
<i>LT 50 ATLAS 15/17</i>	525	510	230V	0,65	4	150	50	50 x 1,5	1,95	IP 44
<i>LT 50 METEOR 20/17</i>	555	540	230V	0,75	4	150	53	50 x 1,5	2,15	IP 44
<i>LT 50 GEMINI 25/17</i>	555	540	230V	0,8	4	150	56	50 x 1,5	2,2	IP 44
<i>LT 50 HELIOS 30/17</i>	605	590	230V	1,1	4	150	55	50 x 1,5	2,55	IP 44
<i>LT 50 APOLLO 35/17</i>	605	590	230V	1,1	4	150	56	50 x 1,5	2,55	IP 44
<i>LT 50 MARINER 40/17</i>	655	640	230V	1,2	4	140	57	50 x 1,5	2,8	IP 44
<i>LT 50 VECTRAN 50/12</i>	605	590	230V	1,1	4	150	55	50 x 1,5	2,55	IP 44

Temperatura de funcionamiento: -25°C / + 70°C - para instalar en un eje colocado en horizontal. Para un uso no continuo.

Las dimensiones pueden variar según la versión del producto.

## PARA PEDIDOS

	Ø	Par (Nm)	Velocidad (vueltas/min)	Ref.
<i>LT 50 ARIANE 6/17</i>	50	6	17	1032050
<i>LT 50 CERES 8/17</i>	50	8	17	1035026
<i>LT 50 JET 10/17</i>	50	10	17	1037062
<i>LT 50 ATLAS 15/17</i>	50	15	17	1039051
<i>LT 50 METEOR 20/17</i>	50	20	17	1041056
<i>LT 50 GEMINI 25/17</i>	50	25	17	1043037
<i>T 50 HELIOS 30/17</i>	50	30	17	1045041
<i>LT 50 APOLLO 35/17</i>	50	35	17	1047026
<i>LT 50 MARINER 40/17</i>	50	40	17	1049065
<i>LT 50 VECTRAN 50/12</i>	50	50	12	1051029



El motor cableado probado de ajuste rápido



## LT 50 12 RPM

Motor 230V cableado para persianas enrollables.

- Sistema de reglaje instantáneo de final de carrera.
- Capacidad de la caja: 46 vueltas.
- Seis posibles orientaciones de la cabeza del motor.
- Fijación del motor mediante clip.
- Auto-fijación instantánea de la rueda motriz.
- Conector rápido integrado en el cable de alimentación.
- Salida del cable radial o axial.

Incluye un cable VVF blanco 4 conductores de 2,5 mm, sin adaptadores y sin soporte.

## BENEFICIOS

### Rapidez de los ajustes :

Ajuste de los finales de carrera con solo tocar los botones pulsadores.

### Acciones de mantenimiento rápido:

El cable se desmonta rápidamente.

### Adaptación universal:

Cabeza con orificio central de  $\varnothing 12$  mm para montaje en cajón monoblock.

## PERFIL

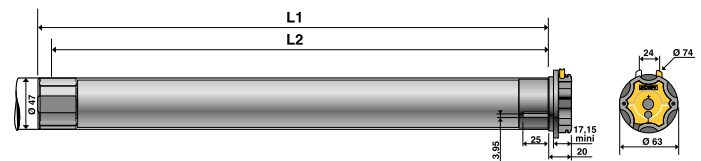

## CARACTERÍSTICAS TÉCNICAS

OBSERVACIÓN: Se indica el nivel sonoro medio con fines meramente indicativos. Lo registra el sistema de medición Somfy, con carga nominal, en sentido de subida, durante diez segundos.	L1 (mm)	L2: distancia de perforación (mm)	Tensión asignada (V-50Hz)	Intensidad absorbida (A)	Tiempo de disparo del térmico (min)	Temperatura disparo del térmico (°C)	Nivel sonoro medio (dBA)	Diámetro mínimo eje de enrollamiento (mm)	Peso del motor (kg)	Índice de protección
<i>LT 50 CERES 8/12</i>	505	490	230V	0,4	4	140	46	50 x 1,5	1,72	IP 44
<i>LT 50 JET 10/12</i>	505	490	230V	0,45	4	140	45	50 x 1,5	1,72	IP 44
<i>LT 50 ATLAS 15/12</i>	525	510	230V	0,5	4	140	48	50 x 1,5	1,85	IP 44
<i>LT 50 METEOR 20/12</i>	525	510	230V	0,65	4	150	48	50 x 1,5	1,95	IP 44
<i>LT 50 HELIOS 30/12</i>	555	540	230V	0,75	4	150	55	50 x 1,5	2,15	IP 44
<i>LT 50 MARINER 40/12</i>	605	590	230V	1,1	4	150	55	50 x 1,5	2,55	IP 44

Temperatura de funcionamiento: -25°C / + 70°C - para instalar en un eje colocado en horizontal. Para un uso no continuo.

Las dimensiones pueden variar según la versión del producto.

## PARA PEDIDOS

	Ø	Par (Nm)	Velocidad (vueltas/min)	Ref.
<i>LT 50 CERES 8/12 Pack de 5</i>	50	8	12	1035023
<i>LT 50 JET 10/12 Pack de 5</i>	50	10	12	1037362
<i>LT 50 ATLAS 15/12 Pack de 5</i>	50	15	12	1039180
<i>LT 50 METEOR 20/12 Pack de 5</i>	50	20	12	1041167
<i>T 50 HELIOS 30/12 Pack de 5</i>	50	30	12	1045033
<i>LT 50 MARINER 40/12 Pack de 5</i>	50	40	12	1049054



# El motor universal para persianas



## SOLUS

**Motor 230V cableado para persianas enrollables.**

- Sistema de reglaje progresivo de final de carrera.
- Capacidad de final de carrera 29 vueltas.
- Cabeza con orificio central Ø 12 mm para montaje en cajón o monoblock.
- Cable no extraíble.
- Seis posibles orientaciones de la cabeza del motor.
- Fijación del motor mediante clip.
- Auto-fijación instantánea de la rueda motriz.
- Salida del cable radial o axial.

**Incluye un cable VVF blanco 4 conductores de 2,5 m, sin adaptadores y sin soporte.**

## BENEFICIOS

### Ajustes precisos:

Ajuste de los finales de carrera con llave Allen.

### Adaptación universal:

Este motor puede adaptarse a todos los tipos de persianas enrollables.

## PERFIL

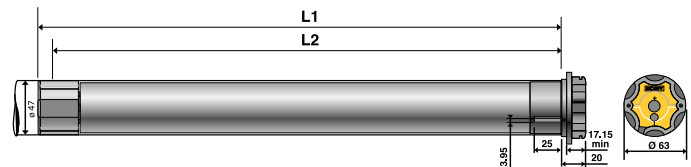

## CARACTERÍSTICAS TÉCNICAS

OBSERVACIÓN: Se indica el nivel sonoro medio con fines meramente indicativos. Lo registra el sistema de medición Somfy, con carga nominal, en sentido de subida, durante diez segundos.	L1 (mm)	L2: distancia de perforación (mm)	Tensión asignada (V-50Hz)	Intensidad absorbida (A)	Tiempo de disparo del térmico (min)	Temperatura disparo del térmico (°C)	Nivel sonoro medio (dBA)	Diámetro mínimo eje de enrollamiento (mm)	Peso del motor (kg)	Índice de protección
	<b>SOLUS 8/12</b>	505	490	230V	0,35	4	140	47	50 x 1,5	1,66
<b>SOLUS 10/12</b>	505	490	230V	0,45	4	140	47	50 x 1,5	1,66	IP 44
<b>SOLUS 15/12</b>	525	510	230V	0,45	4	140	53	50 x 1,5	1,93	IP 44
<b>SOLUS 20/12</b>	525	510	230V	0,65	4	150	53	50 x 1,5	2,05	IP 44
<b>SOLUS 30/12</b>	555	540	230V	0,75	4	150	55	50 x 1,5	2,17	IP 44
<b>SOLUS 40/12</b>	605	590	230V	1,1	4	150	55	50 x 1,5	2,49	IP 44

Temperatura de funcionamiento: -25°C / + 70°C - para instalar en un eje colocado en horizontal. Para un uso no continuo.

Las dimensiones pueden variar según la versión del producto.

## PARA PEDIDOS

	Ø	Par (Nm)	Velocidad (vueltas/min)	Ref.
<b>SOLUS 8/12 Pack de 100</b>	50	8	12	1035183
<b>SOLUS 10/12 Pack de 100</b>	50	10	12	1037592
<b>SOLUS 15/12 Pack de 100</b>	50	15	12	1039504
<b>SOLUS 20/12 Pack de 100</b>	50	20	12	1041535
<b>SOLUS 30/12 Pack de 100</b>	50	30	12	1045455
<b>SOLUS 40/12 Pack de 100</b>	50	40	12	1049547

El motor cableado probado de ajuste rápido



## LT 60 WT

Motor 230V cableado para persianas enrollables.

- Caja finales de carrera mecánica.
- Capacidad de la caja: 35 vueltas.

Incluye un cable VVF blanco 4 conductores de 2,5 m, sin adaptadores y sin soporte.

## BENEFICIOS

### Rapidez de los ajustes :

Ajuste de los finales de carrera con solo tocar los botones pulsadores.

### Acciones de mantenimiento rápido:

El cable se desmonta rápidamente.

### Adaptación universal:

Este motor puede adaptarse a todos los tipos de persianas enrollables.

## PERFIL

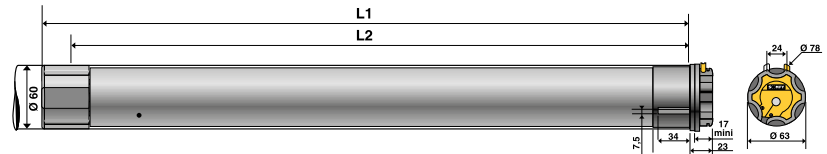

## CARACTERÍSTICAS TÉCNICAS

OBSERVACIÓN: Se indica el nivel sonoro medio con fines meramente indicativos. Lo registra el sistema de medición Somfy, con carga nominal, en sentido de subida, durante diez segundos.	L1 (mm)	L2: distancia de perforación (mm)	Tensión asignada (V-50Hz)	Intensidad absorbida (A)	Tiempo de disparo del térmico (min)	Temperatura disparo del térmico (°C)	Nivel sonoro medio (dBA)	Diámetro mínimo eje de enrollamiento (mm)	Peso del motor (kg)	Índice de protección
<i>LT 60 ORION S 55/17</i>	614	597	230V	1,25	4	130	64	63 x 1,5	4,17	IP 44
<i>LT 60 VEGA 60/12</i>	614	597	230V	1,05	4	140	65	63 x 1,5	3,92	IP 44
<i>LT 60 ANTARES 70/17</i>	659	642	230V	1,5	4	130	66	63 x 1,5	4,59	IP 44
<i>LT 60 SIRIUS 80/12</i>	614	597	230V	1,25	4	130	65	63 x 1,5	4,19	IP 44
<i>LT 60 JUPITER 85/17</i>	659	642	230V	1,8	4	140	65	63 x 1,5	4,45	IP 44
<i>LT 60 TITAN 100/17</i>	659	642	230V	1,5	4	130	65	63 x 1,5	4,68	IP 44
<i>LT 60 TAURUS 120/12</i>	659	642	230V	1,8	4	140	65	63 x 1,5	4,45	IP 44

Temperatura de funcionamiento: -25°C / + 70°C - para instalar en un eje colocado en horizontal. Para un uso no continuo.

## PARA PEDIDOS

	Ø	Par (Nm)	Velocidad (vueltas/min)	Ref.
<i>LT 60 ORION S 55/17</i>	60	55	17	1161011
<i>LT 60 VEGA 60/12</i>	60	60	12	1162023
<i>LT 60 ANTARES 70/17</i>	60	70	17	1163010
<i>LT 60 SIRIUS 80/12</i>	60	80	12	1164021
<i>LT 60 JUPITER 85/17</i>	60	85	17	1165008
<i>LT 60 TITAN 100/17</i>	60	100	17	1166025
<i>LT 60 TAURUS 120/12</i>	60	120	12	1167017

# El motor cableado con mando de emergencia integrado



## Sugerencia

No accionar la maniobra de emergencia con el motor bajo tensión

## LT50 CSI / LT 60 CSI WT

Motor 230V cableado con mando de emergencia.

- Caja finales de carrera mecánica.
- Capacidad de la caja: 34 vueltas.
- Salida de los botones de los finales de carrera paralela al eje C.S.I.
- Acceso a los botones de los finales de carrera a ambos lados (lado de la carcasa C.S.I. : gracias a una herramienta de ajuste que se incluye con el motor).
- Taladrado central de diámetro 12 X 20 mm con tope de 24,5 X 2.
- Eje de manivela cuadrado de 6 o hexa de 7mm.
- Relación de reducción 1/27e (LT 50 CSI) o 1/55e (LT 60 CSI).
- Compatible con los sensores Eolis WT y Soliris WT.

Incluye un cable VVF blanco 4 conductores de 2,5m, sin adaptadores y sin soporte.

## BENEFICIOS

### Instalación y mantenimiento rápido e intuitivo:

- Ajuste de los finales de carrera mediante botones pulsadores.
- Cable desmontable para facilitar el mantenimiento.

### Seguridad de uso:

El mando de emergencia integrado permite poder controlar el motor en caso de corte de electricidad.

## PERFIL

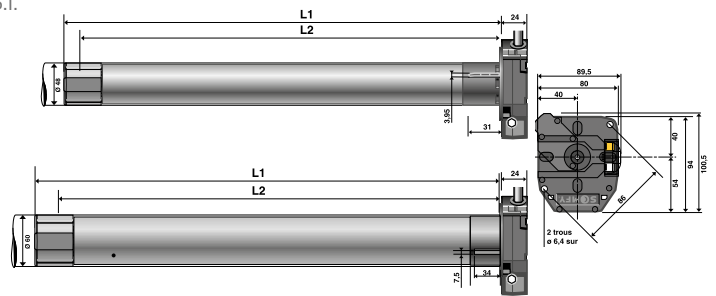

## CARACTERÍSTICAS TÉCNICAS

OBSERVACIÓN: Se indica el nivel sonoro medio con fines meramente indicativos. Lo registra el sistema de medición Somfy, con carga nominal, en sentido de subida, durante diez segundos.	L1 (mm)	L2: distancia de perforación (mm)	Tensión asignada (V-50Hz)	Intensidad absorbida (A) <sup>4</sup>	Tiempo de disparo del térmico (min)	Temperatura disparo del térmico (°C)	Nivel sonoro medio (dBA)	Diámetro mínimo eje de enrollamiento (mm)	Peso del motor (kg)	Índice de protección
<i>LT 50 CSI JET 10/17</i>	544	529	230V	0,5	4	140	47	50 x 1,5	2,44	IP 44
<i>LT 50 CSI METEOR 20/17</i>	594	579	230V	0,75	4	150	53	50 x 1,5	2,76	IP 44
<i>LT 50 CSI HELIOS 30/17</i>	594	579	230V	1,1	4	150	55	50 x 1,5	3,09	IP 44
<i>LT 50 CSI MARINER 40/17</i>	664	649	230V	1,2	4	140	57	50 x 1,5	3,38	IP 44
<i>LT 50 CSI VECTRAN 50/12</i>	594	579	230V	1,1	4	150	57	50 x 1,5	3,09	IP 44
<i>LT 60 CSI ORION S 55/17</i>	646	630	230V	1,25	4	130	64	63 x 1,5	4,91	IP 44
<i>LT 60 CSI VEGA 60/12</i>	646	630	230V	1,05	4	140	65	63 x 1,5	4,67	IP 44
<i>LT 60 CSI ANTARES 70/17</i>	681	665	230V	1,5	4	130	66	63 x 1,5	5,31	IP 44
<i>LT 60 CSI SIRIUS 80/12</i>	646	630	230V	1,25	4	130	65	63 x 1,5	4,93	IP 44
<i>LT 60 CSI TITAN 100/12</i>	681	665	230V	1,5	4	130	65	63 x 1,5	5,4	IP 44
<i>LT 60 CSI TAURUS 120/12</i>	681	665	230V	1,8	4	140	65	63 x 1,5	5,56	IP 44

Temperatura de funcionamiento: -25°C / + 70°C - para instalar en un eje colocado en horizontal. Para un uso no continuo. Las dimensiones pueden variar según la versión del producto.

## PARA PEDIDOS

	Ø	Par (Nm)	Velocidad (vueltas/min)	Ref.
<i>LT 50 CSI JET 10/17</i>	50	10	17	1037004
<i>LT 50 CSI METEOR 20/17</i>	50	20	17	1041005
<i>LT 50 CSI HELIOS 30/17</i>	50	30	17	1045003
<i>LT 50 CSI MARINER 40/17</i>	50	40	17	1049011
<i>LT 50 CSI VECTRAN 50/12</i>	50	50	12	1051000
<i>LT 60 CSI ORION S 55/17</i>	60	55	17	1161000
<i>LT 60 CSI VEGA 60/12</i>	60	60	12	1162002
<i>LT 60 CSI ANTARES 70/17</i>	60	70	17	1163001
<i>LT 60 CSI SIRIUS 80/12</i>	60	80	12	1164003
<i>LT 60 CSI TITAN 100/12</i>	60	100	12	1166002
<i>LT 60 CSI TAURUS 120/12</i>	60	120	12	1167003

# El pequeño motor cableado con rueda de ajuste



## Información

Para persianas enrollables.

## LS 40 WT

Motor 230V cableado para persianas enrollables.

- Caja finales de carrera mecánica.
- Capacidad de la caja: 40 vueltas.
- Fácil ajuste de los finales de carrera mediante moletas.
- Para persianas estrechas, se ofrecen los motores cortos semi-equipados LT50 (adaptaciones interfaces) y equipados LT50 (adaptaciones interfaces + soporte interfaz).

Incluye un cable VVF blanco 3 conductores de 2,5 m, sin adaptadores y sin soporte.

## BENEFICIOS

### Integración e instalación simple:

- Cabeza redonda para limitar la luz diurna.
- Motor de clase II de doble aislamiento: sin cable de tierra.

### Centralización:

Compatible con los automatismos Somfy tipo Animeo.

## PERFIL

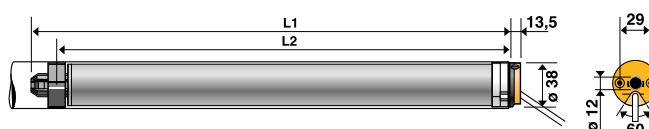

## TIPOS DE PERSONALIZACIÓN

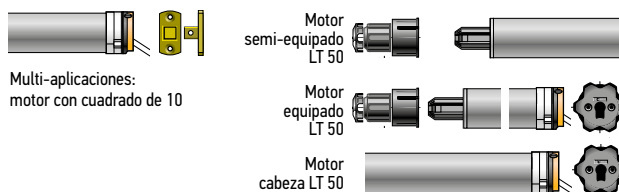

Multi-aplicaciones:  
motor con cuadrado de 10

## CARACTERÍSTICAS TÉCNICAS

OBSERVACIÓN: Se indica el nivel sonoro medio con fines meramente indicativos. Lo registra el sistema de medición Somfy, con carga nominal, en sentido de subida, durante diez segundos.	L1 (mm)	L2: distancia de perforación (mm)	Tensión asignada (V-50Hz)	Intensidad absorbida (A)	Tiempo de disparo del térmico (min)	Temperatura disparo del térmico (°C)	Nivel sonoro medio (dBA)	Diámetro mínimo eje de enrollamiento (mm)	Peso del motor (kg)	Índice de protección
LS40 4/16	442	421	230V	0,39	4	140	50	40 x 1,5	0,90	IP 44
LS40 9/16	469	448	230V	0,52	4	140	52	40 x 1,5	1,05	IP 44
LS40 13/10	468	448	230V	0,52	4	140	52	40 x 1,5	1,05	IP 44
LS40 4/16 corto	398	377	230V	0,39	4	140	50	40 x 1,5	0,85	IP 44

Temperatura de funcionamiento: -20°C / + 60°C - para instalar en un eje colocado en horizontal. Para un uso no continuo.

## PARA PEDIDOS

	Ø	Par (Nm)	Velocidad (vueltas/min)	Ref.
LS40 4/16	40	4	16	1021383
LS40 9/16	40	9	16	1023329
LS40 13/10	40	13	10	1024187
LS40 4/16 corto	40	4	16	1021376

## Accesorios para la motorización de las persianas enrollables

## Herramientas de ajuste

Ref. 9015971

**KIT UTIL DE REGLAJE UNIVERSAL (CON TOMA HIRSCHMANN)**

- Para todos los motores cableados (electrónicos y mecánicos) y vía radio (RTS e io-homecontrol) SALVO RS100 io Hybrid.
- Indicador de conexión activa y conexión de radio.
- Conexión: bornes de conexión rápida y directa con la toma Hirschmann.



Ref. 9020579

**UTIL DE REGLAJE RS 100 HYBRID (SIN TOMA HIRSCHMANN)**

- Cable de ajuste que permite ajustar más fácilmente el motor RS100 io Hybrid así como TODOS los motores cableados (electrónicos y mecánicos) y vía radio (RTS e io-homecontrol).
- Conexión: bornes de conexión rápida.
- Herramienta compatible con las características del cableado del motor Hybrid (4 hilos: fase permanente, neutra, subida y bajada).



Ref. 9017035

**HERRAMIENTA SET&GO**

- Herramienta de instalación simple e intuitiva para PC portátil o tableta.
- Permite ajustar y configurar de forma fácil y rápida cualquier instalación io.
- Consta de:
  - una interfaz descargable
  - un receptor io USB.







## Accesorios para Persianas enrollables

Accesorios motores Ø 50	196
Accesorios motores Ø 60	198
Accesorios motores Ø 40	199
Soportes motores Ø 40	200
Elección de soportes Motores Ø 50	201
Soportes motores	202
Soportes motores CSI	205
Accesorios CSI	206
Conteras Ø 50	207
Soportes para conteras	208
Uniones de seguridad	209
Anillos de adaptación seguridad	210
Accesorios varios	211
Cables y accesorios para cables motores	212



# Accesorios para persianas enrollables

## Accesorios motores Ø50

Eje	Rueda	Corona(s)		
<p>ZF 54</p>			<b>Rueda</b> <b>Corona</b>	Ref. 9410423 Ref. 9001165
<p>ZF 64</p>			<b>Rueda</b> <b>Corona</b>	Ref. 9410356 Ref. 9410357
<p>Octo 60</p>			<b>Rueda</b> <b>Corona</b>	Ref. 9751001 Ref. 9707025
<p>Octo 70</p>			<b>Rueda</b> <b>Corona</b>	Ref. 9761002 Ref. 9705340 + 9707026





## Accesorios para persianas enrollables

## Accesorios motores Ø50

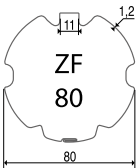
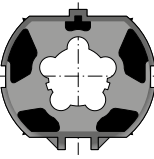
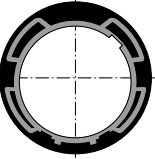
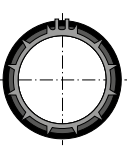
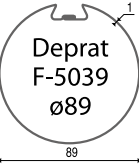
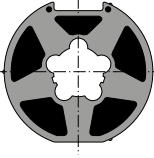
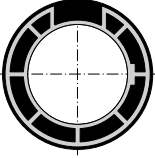
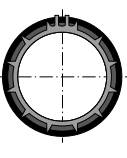
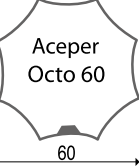
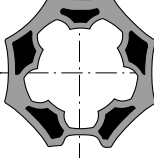
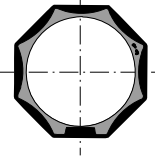
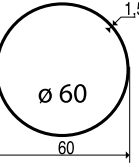
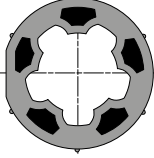
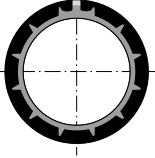
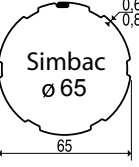
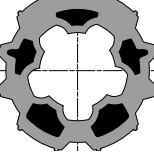
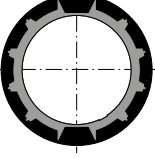
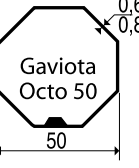
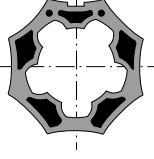
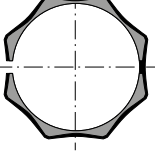
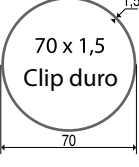
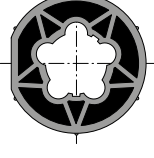
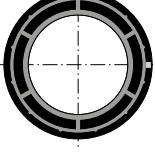
Eje	Rueda	Corona(s)		
		 	<b>Rueda</b> <b>Corona 1</b> <b>Corona 2</b>	Ref. 9420302 Ref. 9128890 Ref. 9707026
		 	<b>Rueda</b> <b>Corona 1</b> <b>Corona 2</b>	Ref. 9420303 Ref. 9520312 Ref. 9707026
			<b>Rueda</b> <b>Corona</b>	Ref. 9751007 Ref. 9707032
			<b>Rueda</b> <b>Corona</b>	Ref. 9751013 Ref. 9707033
			<b>Rueda</b> <b>Corona</b>	Ref. 9751004 Ref. 9707024
			<b>Rueda</b> <b>Corona</b>	Ref. 9705344 Ref. 9705345
			<b>Rueda</b> <b>Corona 1</b>	Ref. 9206028 Ref. 9707031



## Accesorios para persianas enrollables

## Accesorios motores Ø60

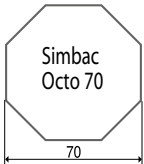
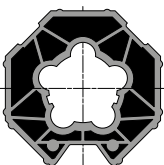
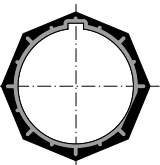
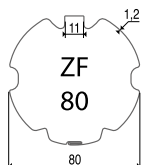
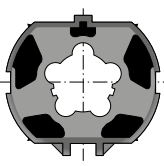
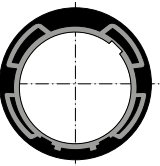
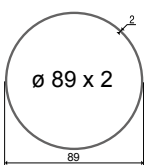
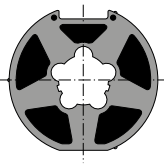
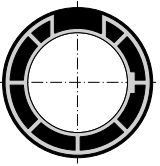
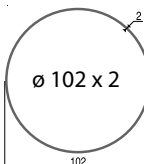
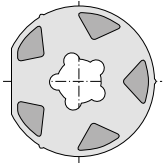
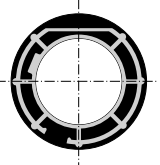
Eje	Rueda	Corona(s)		
 <p>Simbac Octo 70</p> <p>70</p>			<b>Rueda</b> <b>Corona</b>	Ref. 9761002 Ref. 9705340
 <p>ZF 80</p> <p>80</p> <p>1.2</p>			<b>Rueda</b> <b>Corona</b>	Ref. 9420302 Ref. 9128890
 <p>ø 89 x 2</p> <p>89</p> <p>2</p>			<b>Rueda</b> <b>Corona</b>	Ref. 9420303 Ref. 9520312
 <p>ø 102 x 2</p> <p>102</p> <p>2</p>			<b>Rueda</b> <b>Corona</b>	Ref. 9420304 Ref. 9420370

## OTROS ADAPTADORES

CORONA LT60 - Diámetro Ø 70x1,5

RUEDA LT60 - Diámetro Ø100x2

CORONA LT60 - Diámetro Ø100x2

RUEDA LT60 - Diámetro Ø101,6x3,6

CORONA LT60 - Diámetro Ø101,6x3,6

RUEDA LT60 - Diámetro 125 octogonal

CORONA LT60 - Diámetro 125 octogonal

RUEDA LT60 - Diámetro 102x2,5 octogonal

CORONA LT60 - Diámetro 102x2,5 octogonal

CORONA LT50 - Diámetro Ø63X1,5 fijación débil y dura / Eje ZF80

RUEDA LT60 - Diámetro Ø133x4

CORONA LT60 - Diámetro Ø133x4

## Ref.

9420342

9002565

9420372

9420309

9420371

9420343

9701069

9761013

9762013

9707026

9420311

9520435



**CONSEJO SOMFY:** Para un eje liso, fijar la rueda mediante 4 remaches pop Ø 4,8 mm, vástago de acero/cuerpo de acero.

Para un eje octogonal, fijar la rueda mediante 2 remaches pop Ø 4,8 mm, vástago de acero/cuerpo de acero.

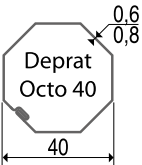
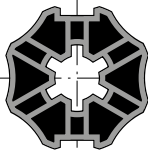
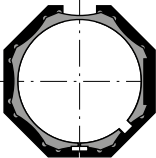
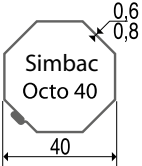

Accesorios para persianas enrollables

# Accesorios motores Ø40

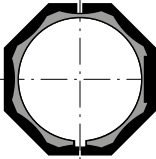
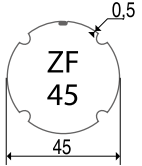
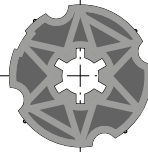
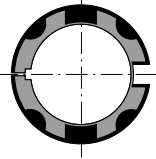
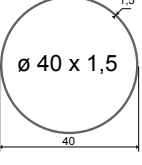
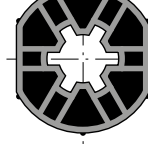
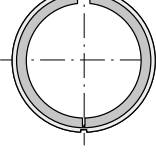
Eje	Rueda	Corona(s)		
			<b>Rueda</b> <b>Corona</b>	Ref. 9500344 Ref. 9132145
			<b>Rueda</b> <b>Corona</b>	Ref. 9147545 Ref. 9147327
			<b>Rueda</b> <b>Corona</b>	Ref. 9500444 Ref. 9500455
			<b>Rueda</b> <b>Corona</b>	Ref. 9147544 Ref. 9147330



## Accesorios para persianas enrollables

**Soportes motores Ø40**

Ref. 9147337

**SOPORTE MINI LS40**

- Para montaje directo sobre cofre
- Para utilizar con un LS40 sin cuadrado.

**Embalaje:** incluye 2 tornillos de plastite n.º7  
**Par máx.:** 13 Nm

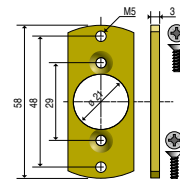

Ref. 9500815

**SOPORTE ABATIBLE LS40**

- Recomendado para persianas enrollables mono-bloc y renovación.
- Dimensiones reducidas para cajón equipado con perno Ø 12

**Par máx.:** 13 Nm

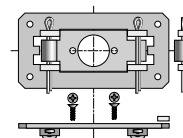

Ref. 9500659

**SOPORTE INTERFAZ LS40/LT50**

- Permite utilizar los soportes universales LT50 con un motor LS40.

**Embalaje:** incluye tornillo de fijación en la cabeza del motor.  
**Par máx.:** 13 Nm

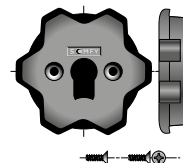

Ref. 9147334

**SOPORTE LS40 CON CUADRADO DE 10**

- Este cuadrado hace que los LS40 sean compatibles con los soportes LS40.
- Algunas referencias de LS40 incluyen el cuadrado montado.

**Par máx.:** 13 Nm

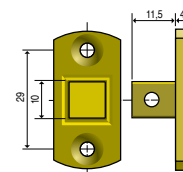

Ref. 9028446

**SOPORTE CERRADO LS40**

- Para adaptación del operador, es necesaria la utilización del soporte Ref.: 9147334 y se complementa con Ref.: 9285400.



Ref. 9013763

**KIT ADAPTADOR LS40/LT50**

- Este conjunto permite utilizar todos los motores LS40 con las adaptaciones previstas para LT50.

**Embalaje:** unitario  
**Par máx.:** 13 Nm

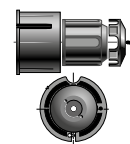

Ref. 9147894

**STOP MECÁNICO LS40**

- Accesorio que permite comprimir el anillo de parada de la rueda para extraerla con facilidad.
- Puede utilizarse para bloquear la rueda.



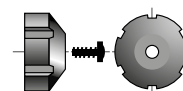



**Embalaje:** incluye tornillos



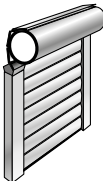

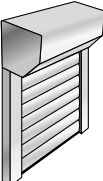
Accesorios para persianas enrollables

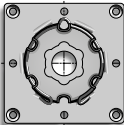
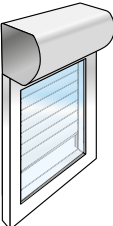
# Elección de soportes motores Ø50

PRODUCTO PORTADOR	FIJACIÓN OPERADOR	FIJACIÓN SOPORTE	Ref.	
<b>PERSIANA ENROLLABLE TRADICIONAL</b>				
	Anillo estándar	Entre eje 48 - 60 mm	Ref. 9910000 ≤ 85 Nm	
<b>PERSIANA ENROLLABLE RENOVACIÓN</b>				
	Anillo estándar	Para cajones PVC	Ref. 9410703 ≤ 50 Nm	
		Tapa sin perno reserva 100 x 100 (Simbac)	Ref. 9763508 ≤ 85 Nm	
<b>PERSIANA ENROLLABLE MONOBLOC</b>				
	Anillo estándar	Para cajones PVC	Ref. 9410703 ≤ 50 Nm	



## Accesorios para persianas enrollables

# Soportes motores

Ref. 9910000

### SOPORTE UNIVERSAL

- Se fija mediante:
  - 2 orificios de diámetro 6 entre eje 48 mm
  - 2 orificios de diámetro 8 entre eje 60 mm
  - 2 orificios de diámetro 8 entre eje 60 mm para tornillos de cabeza fresada.
- No incluye tornillos con el clip fijación Ref. 9206033.

**Utilización recomendada:** persianas enrollables tradicionales.

**Par máx.:** 85 Nm

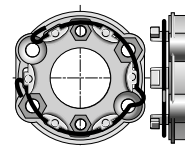

Ref. 9910002

### CLIP FIJACIÓN DE OPERADOR LT CON TORNILLO

- Clip para fijar el operador en soporte motor con tornillo.
- Es obligatorio su uso para operadores de más de 85 Nm.

**Par máx.:** 120 Nm

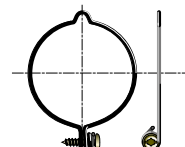

Ref. 9707838

### SOPORTE PARA OPERADORES LT50

- Compatible con todos los operadores  $\varnothing$  50.
- Distancia entre ejes 48 mm.
- Se sirve con clip de fijación Ref.: 9206033

**Par máx.:** 85 Nm

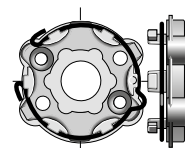



## Accesorios para persianas enrollables

# Soportes motores

Ref. 9420602

**ESCUADRA CON SOPORTE UNIVERSAL Ø50/Ø60**

- 3 distancias entre ejes roscados 44-48 mm M6 y 60 mm M8 para fijar el producto portador en el soporte.

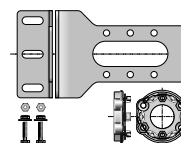
**Par máx.:** 85 Nm

Ref. 9763508

**SOPORTE PLETINA TROQUELADA Ø50/Ø60 - ATORNILLAR**

- Equipada con soporte universal con clip fijación Ref. 9206033.
- No incluye tornillos
- Fijación mediante 4 orificios de diámetro 10 distancia entre eje 100 mm.
- Para operadores de entre 85 Nm y 120 Nm utilizar clip de fijación Ref. 9910002.

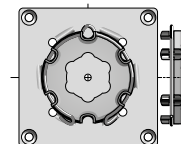
**Dimensiones:** 120 x 120 x 2 mm**Par máx.:** 85 Nm

Ref. 9420626

**SOPORTE ZAMAK Ø50/Ø60**

- Distancia entre eje 42.
- Distancia entre eje 43.
- Distancia entre eje 44.
- Montado con el clip fijación Ref. 9206033, sin tornillos.

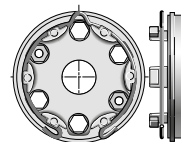
**Par máx.:** 85 Nm

Ref. 9420601

**ESCUADRA AJUSTABLE CON SOPORTE UNIVERSAL Ø50/Ø60**

- Equipada con soporte universal Ref. 9910000
- Incluye tornillos y clip fijación Ref. 9206033.

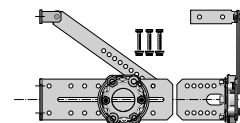
**Utilización recomendada:** persianas enrollables tradicionales.**Par máx.:** 85 Nm

Ref. 9763502

**PLACA SOPORTE OPERADOR LT**

- Ajustable con 6 agujeros colisos, fijación directa a pared.
- Grosor 4 mm

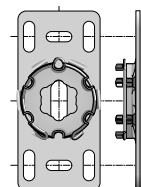
**Par máx.:** 80 Nm



## Accesorios para persianas enrollables

# Soportes motores

Ref. 9410707

**SOPORTE Ø50**

- Para cajón SKS, tradicional Simbac.
- Se fija mediante: 2 orificios Ø 5,2 mm distancia entre eje 102 mm (SKS); 2 orificios Ø 6,3 mm distancia entre eje 75 mm (tradicional Simbac).
- Incluye clip fijación.

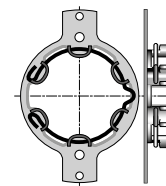
**Par máx.:** 50 Nm

Ref. 9410715

**SOPORTE ABATIBLE Ø50**

- Para montaje en renovación en las tapas de aluminio con perno Ø 12.
- Se fija mediante: 4 orificios Ø 4,2 mm distancia entre eje 84 mm.
- Incluye clip fijación.

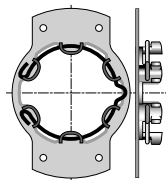
**Par máx.:** 50 Nm

Ref. 9410703

**SOPORTE PARA CAJONES PVC Ø50****Para persiana enrollable monobloc/renovación**

- Para cajón HELMITIN sistemas EUREKO y BF DEPRAT, REHAU, STORBOX 1600 de DECEUNINCK.
- Fijación del soporte mediante 2 orificios Ø 5,2 mm distancia entre eje 100 mm.
- Incluye clip fijación.

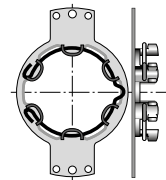
**Par máx.:** 50 Nm

Ref. 9014585

**SOPORTE RRS PEQUEÑO**

- Fijación sin distancia de perforación ni taladros.
- Para cajón compacto.
- Compatible con los tamaños de tapa de 125 a 165 mm.
- Facilita el acceso a los botones de ajuste.
- Sujeción del motor gracias a los dispositivos de fijación (sin clip fijación).

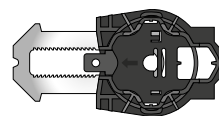
**Par máx.:** 20 Nm

Ref. 9014586

**SOPORTE RRS GRANDE**

- Fijación sin distancia de perforación ni taladros.
- Para cajón compacto.
- Compatible con los tamaños de tapa de 180 a 205 mm.
- Facilita el acceso a los botones de ajuste.
- Sujeción del motor gracias a los dispositivos de fijación (sin anillo de parada)

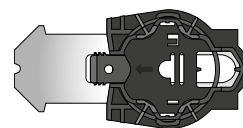
**Par máx.:** 30 Nm

Ref. 9206029

**SOPORTE PARA SOLDAR Ø50**

- Se fija mediante 2 orificios Ø 4,2 mm distancia entre eje 42 mm.
- Grosor cabeza de tornillo TF: máx. 2,5 mm.
- No incluye clip fijación: hasta 85 Nm (clip Ref. 9206033) y hasta 120 Nm (clip Ref. 9910002).
- Para persianas enrollables monobloc.

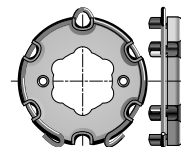
**Par máx.:** 120 Nm





## Accesorios para persianas enrollables

# Soportes motores CSI

Ref. 9910040

**SOPORTE CSI Ø 50 Y 60 MULTI-DISTANCIA ENTRE EJES**

- 3 distancia entre ejes roscados 44 y 48 mm M6 y 60 mm M8 para fijar el producto portador al soporte.

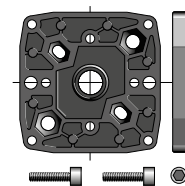
**Utilización recomendada:** persianas enrollables tradicionales.**Par máx.:** 120 Nm

Ref. 9910051

**SOPORTE LT/CSI Ø 50 Y 60**

- Permite utilizar soportes de diámetro 50 y 60 con la CSI.
- Incluye 2 tornillos que permiten la fijación a la cabeza del motor.
- Material compuesto negro.
- Se utiliza principalmente con el soporte Ref. 9910000.

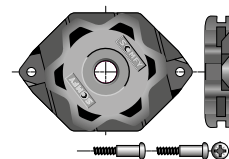
**Par máx.:** 85 Nm

Ref. 9706034

**SOPORTE OPERADOR MULTI-ORIENTA Ø50/Ø60 CSI**

- Placa de 100x100 mm.
- Fijación del soporte a las tapas Simbac, Alulux, Héroal mediante tornillos distancia entre eje 85,5mm.
- Incluye tornillería.

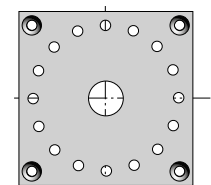
**Utilización recomendada:** persianas enrollables tradicionales.**Par máx.:** 120 Nm

Ref. 9420654

**SOPORTE Ø 50 Y 60 CSI**

- 3 orificios de fijación de soporte en la cabeza CSI diámetro 6,2 mm a 20°.
- 8 orificios cuadrados de 6,5 mm a 30° distancia entre eje 40 mm.
- 4 orificios rectangulares de 11,5 mm distancia entre ejes 40 a 45 mm.
- Galvanizado blanco.
- Incluye tornillería.

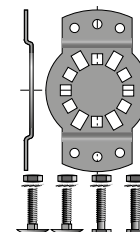
**Par máx.:** 85 Nm



## Accesorios para persianas enrollables

# Accesorios motores CSI

Ref. **9129671** **MANIVELA RÍGIDA CON GANCHO - LONG. 1250 MM**

- Accesorio para motor CSI de diámetros 50 y 60.

**Longitud:** 1250 mm

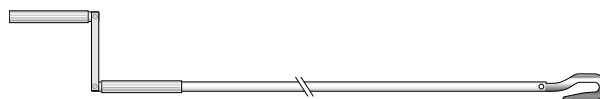

Ref. **9685140** **MANIVELA SALIDA CAJÓN INVISIBLE**

- Para acoplamiento de la salida de cajón Ref. 9685122.

**Acabado :** blanco  
**longitud :** 1250 mm  
**Par máx.:** 120 Nm



Ref. **9685179** **SALIDA DE CAJÓN CON ANILLA - LONG. 260 MM**

- Hexagonal 7 mm
- Para utilizar con manivela de gancho Ref. 9129671.

**Par máx.:** 120 Nm

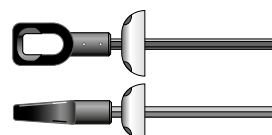

Ref. **9685122** **SALIDA DE CAJÓN INVISIBLE - LONG. 330 MM**

- Hexagonal 7 mm
- Para utilizar con manivela Ref. 9685140.

**Par máx.:** 120 Nm

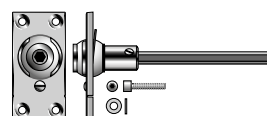

Ref. **9685120** **MANGUITO ACOMPLAMIENTO EJE HEXÁGONO DE 7MM**

- Accesorio para motor CSI de diámetros 50 y 60.

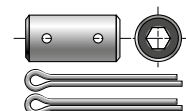

Ref. **9685118** **MANGUITO ACOMPLAMIENTO EJE HEXÁGONO DE 7 MM - CUADRADO DE 8 MM**

- Accesorio para motor CSI de diámetros 50 y 60.

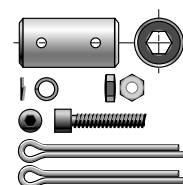



## Accesorios para persianas enrollables

**Conteras Ø50**

Ref. 9420800

**CONTERA AJUSTABLE CON ESPIGA DIÁM. 10**

- Longitud del ajuste: 30 mm, con retorno por resorte.
- Permite adaptarse a los distintos tubos usando las ruedas y coronas estándar.
- Límite de utilización: diámetro 50- 35 Nm.
- Es imperativo fijar los ejes al tubo con 2 remaches pop acero/acero 4,8 x 12 mm.

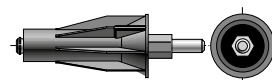
**Par máx.:** 20 Nm  
**Diámetro:** 50 mm

Ref. 9420801

**CONTERA AJUSTABLE CON ESPIGA DIÁM. 12**

- Longitud del ajuste: 30 mm, con retorno por resorte.
- Permite adaptarse a los distintos tubos usando las ruedas y coronas estándar.
- Límite de utilización: diámetro 50- 35 Nm.
- Es imperativo fijar los ejes al tubo con 2 remaches pop acero/acero 4,8 x 12 mm.

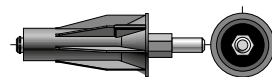
**Par máx.:** 20 Nm  
**Diámetro:** 50 mm

Ref. 9420802

**CONTERA AJUSTABLE CON ESPIGA DIÁM. 14**

- Longitud del ajuste: 30 mm, con retorno por resorte.
- Permite adaptarse a los distintos tubos usando las ruedas y coronas estándar.
- Límite de utilización: diámetro 50- 35 Nm.
- Es imperativo fijar los ejes al tubo con 2 remaches pop acero/acero 4,8 x 12 mm.

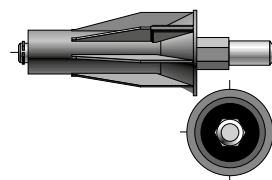
**Par máx.:** 20 Nm  
**Diámetro:** 50 mm



## Accesorios para persianas enrollables

# Soportes para conteras

Ref. 9127809

### ESCUADRA AJUSTABLE SOPORTE PUNTA

- Para eje Deprat.

**Par máx.:** 85 Nm

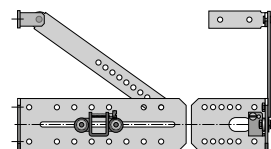

Ref. 9132065

### PLACA SOPORTE PALIER

- Ajustable con 6 agujeros colisos, fijación directa a pared.
- Grosor 4 mm
- Se complementa con Placa soporte operador LT Ref. 9763502.

**Par máx.:** 120 Nm

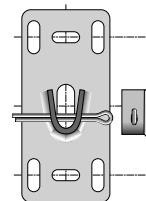

Ref. 9420604

### ESCUADRA SOPORTE - Ø50/Ø60

- Para persianas comerciales de rejilla, metálicas y persianas enrollables.
- Permite el montaje del soporte universal Ref. 9910000.

**Utilización recomendada:** persianas enrollables tradicionales.

**Par máx.:** 120 Nm

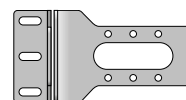

Ref. 9430610

### ROTULA PARA ESCUADRA DE DIÁM. 12

- Soporte punta para motores, carga máxima 220 kg

**Par máx.:** 120 Nm





## Accesorios para persianas enrollables

# Uniones de seguridad

Ref. 1780109

**UNIÓN DE SEGURIDAD 2 LAMAS MINI**

- Compatible con el motor LS diámetro 40, MINIBLOCKSUR Ø 40 y BLOCKSUR Ø 50/60.
- Se entrega en una bolsa con las instrucciones.

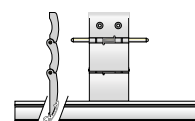
**Grosor de la lama:** 8 mm

Ref. 1780110

**UNIÓN DE SEGURIDAD 2 LAMAS GRUESAS**

- Compatible con el motor LS diámetro 40, MINIBLOCKSUR Ø 40 y BLOCKSUR Ø 50/60.
- Se entrega en una bolsa con las instrucciones.

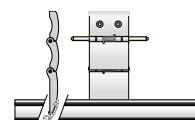
**Grosor de la lama:** 14 mm

Ref. 1780111

**UNIÓN DE SEGURIDAD 3 LAMAS MINI**

- Compatible con el motor LS diámetro 40, MINIBLOCKSUR Ø 40 y BLOCKSUR Ø 50/60.
- Se entrega en una bolsa con las instrucciones.

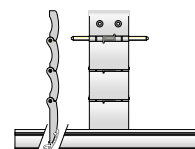
**Grosor de la lama:** 8 mm

Ref. 1780112

**UNIÓN DE SEGURIDAD 3 LAMAS GRUESAS**

- Compatible con el motor LS diámetro 40, MINIBLOCKSUR Ø 40 y BLOCKSUR Ø 50/60.
- Se entrega en una bolsa con las instrucciones.

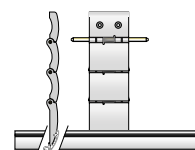
**Grosor de la lama:** 14 mm

Ref. 1780113

**UNIÓN DE SEGURIDAD 4 LAMAS MINI**

- Compatible con el motor LS diámetro 40, MINIBLOCKSUR Ø 40 y BLOCKSUR Ø 50/60.
- Se entrega en una bolsa con las instrucciones.

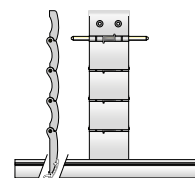
**Grosor de la lama:** 8 mm

Ref. 1780114

**UNIÓN DE SEGURIDAD 4 LAMAS GRUESAS**

- Compatible con el motor LS diámetro 40, MINIBLOCKSUR Ø 40 y BLOCKSUR Ø 50/60.
- Se entrega en una bolsa con las instrucciones.

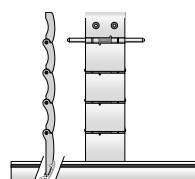
**Grosor de la lama:** 14 mm



Accesorios para persianas enrollables

# Anillos de adaptación seguridad

Ref. 1780117

## ANILLO DE ADAPTACIÓN PARA TUBO OCTO 60

- Kit de 2 anillos.
- Para utilizar con las uniones de seguridad BLOCKSUR Ø 50/60: hace falta un kit de 2 anillos para cada unión.
- Se vende en una bolsa con 2 anillos y 2 tornillos.

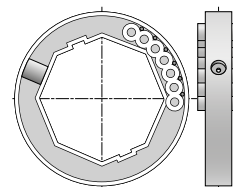
**No utilizar con uniones de seguridad miniblocksur.**

Ref. 1780118

## ANILLO DE ADAPTACIÓN PARA TUBO OCTO 70

- Kit de 2 anillos.
- Para utilizar con las uniones de seguridad BLOCKSUR Ø 50/60: hace falta un kit de 2 anillos para cada unión.
- Se vende en una bolsa con 2 anillos y 2 tornillos.

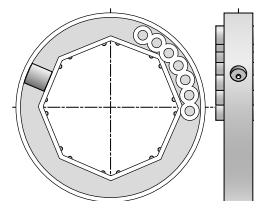
**No utilizar con uniones de seguridad miniblocksur.**

Ø40 octo

Ref. 1780760

Ø50 octo

Ref. 1780761

Ø60 octo

Ref. 1780762

## ANILLO L&P

- Anillo de bloqueo para persiana en tubo octogonal de diámetro 40, 50 y 60.
- Para utilizar con uniones de seguridad hacen falta 2 anillos para cada unión.
- Se vende por unidades.



1 lama 40/50/60

Ref. 1780757

2 lamas 50/60

Ref. 1780759

## UNIÓN L&P

- Adaptación de seguridad de 1 o 2 lamas.
- Cada unión se complementa con 2 anillos del diámetro que corresponda.



Ref. 9705414

## RUEDA DERECHA ABS LT50

Accesorios para asociar a los motores para la detección de obstáculos.  
Rueda ABS para combinar con un motor de diámetro 50 electrónico cableado con recuento.  
Hasta 30Nm R



Ref. 9705415

## RUEDA IZQUIERDA ABS LT50

Accesorios para asociar a los motores para la detección de obstáculos.  
Rueda ABS para combinar con un motor de diámetro 50 electrónico cableado con recuento.  
Hasta 30Nm L





Accesorios para persianas enrollables

## Accesorios varios

Ref. 9910004

### RUEDA PARADA LT50

- Accesorio que permite comprimir el anillo de parada de la rueda para extraerla con facilidad.
- Puede utilizarse para bloquear la rueda.
- Incluye tornillería.
- Accesorio para la utilización de las ruedas motorices de clip duro en caso de fuerzas superiores a 50Kg. y hasta 80 kg. como máximo.

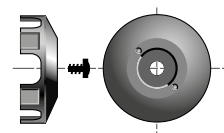

Ref. 9206015

### EXTRACTOR HIPRO

- Se utiliza para el enclavamiento de los finales de carrera y para extraer el clip de fijación de los operadores.



Ref. 147568

### BOLSA CON TORNILLOS Y LLAVE FINAL DE CARRERA

- Regulador de final de carrera para los motores Solus.
- Contenido: 1 Llave Allen y 3 tornillos.





## Accesorios para persianas enrollables

# Cables motores radio

Ref. 9001646

Longitud 2500 mm

**CABLE OPERADOR VVF BLANCO PARA MOTOR RADIO SALVO CSI Y S&SO RS100**

- 3 hilos conductores (azul, marrón, amarillo/verde).

- Sección 0,75 mm<sup>2</sup>

Ref. 9001648

Longitud 5000 mm

- Equipado con el conector para operador de diámetro 50 y 60 salvo CIS y S&SO RS100.

- Para utilizar con los operadores de radio (RTS e io).

Ref. 9001659

Longitud 10000 mm



Ref. 9001255

**CABLE ELÉCTRICO VVF BLANCO PARA MOTOR CSI**

- VVF blanco: 3 hilos conductores (azul, marrón, amarillo/verde)

- Sección 0,75 mm<sup>2</sup>

- Equipado con el conector para motores Ø50 RTS CSI.

- Para el uso, consultar la norma C15-100.

- Longitud del cable: 2500 mm

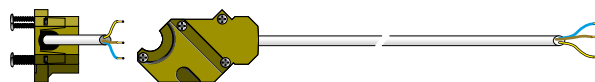





Accesorios para persianas enrollables

# Cables motores cableados

Ref. 9203802  
Longitud 2500 mm**CABLE OPERADOR VVF BLANCO PARA MOTOR CABLEADO**

- 4 hilos conductores (azul, negro, marrón, amarillo/verde).
- Sección 0,75 mm<sup>2</sup>
- Equipado con el conector para operador de diámetros 50 y 60 salvo CSI.
- Para el uso, consultar la norma NF C 15-100.

Ref. 9203804  
Longitud 5000 mmRef. 9203805  
Longitud 10000 mmRef. 9203833  
Longitud 2500 mm**CABLE OPERADOR RRF NEGRO PARA MOTOR CABLEADO**

- 4 hilos conductores (azul, negro, marrón, amarillo/verde).
- Sección 0,75 mm<sup>2</sup>
- Equipado con el conector para operador de diámetros 50 y 60 salvo CSI.
- Especialmente adaptado para los motores instalados en los toldos ya que está diseñado para resistir los rayos UV.

Ref. 9203845  
Longitud 5000 mmRef. 9203839  
Longitud 10000 mmRef. 9208282  
Longitud 2500 mm**CABLE OPERADOR VVF BLANCO PARA MOTOR CABLEADO CSI**

- 4 hilos conductores (azul, negro, marrón, amarillo/verde).
- Sección 0,75 mm<sup>2</sup>
- Equipado con el conector para operador CSI desmontable de diámetro 50 y 60

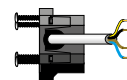
Ref. 9208284  
Longitud 5000 mmRef. 9765501  
Longitud 500 mm**CABLE ELÉCTRICO RRF HIR NEGRO CONEXIÓN RÁPIDA PARA MOTOR CABLEADO 0,5 M**

- RRF HIR negro; 4 hilos conductores (azul, marrón, amarillo/verde)
- Sección 0,75 mm<sup>2</sup>;
- Equipado con una conexión estanca para conexión exterior rápida
- Evita la caja de distribución
- Utilizar la toma Ref. 9128036 para la conexión
- Este tipo de conexión permite realizar una obra profesional con un ahorro de tiempo apreciable.



Las principales diferencias entre los cables RRF y VVF son la resistencia a los rayos UV y la resistencia mecánica.

**De manera general:**

- los cables RRF se pueden montar en superficie y en exterior
- los cables VVF se pueden montar envainados y en interior.



Accesorios para persianas enrollables

## Cables motores específicos S&SO RS100

Ref. 9018464

Longitud 3000 mm

### CABLE OPERADOR VVF BLANCO PARA MOTOR RADIO S&SO RS100

- 2 hilos conductores (azul, marrón).
- Sección 0,75 mm<sup>2</sup>.

Ref. 9018465

Longitud 5000 mm

Ref. 9018835

Longitud 10 m



Ref. 9018611

Longitud 2500 mm

### CABLE OPERADOR VVF BLANCO PARA MOTOR RADIO S&SO RS100 IO HYBRID

- 4 hilos conductores (azul, negro, marrón, amarillo/verde).
- Sección 0,75 mm<sup>2</sup>
- Embalaje en bandeja

Ref. 9018499

Longitud 5000 mm





Accesorios para persianas enrollables

## Accesorios para cables motores

Ref. 9686064

### CONECTOR HIRSCHMANN HEMBRA

- Lado inversor (3 polos + tierra).
- Ideal para uso en exteriores.
- Con soporte de conexión para el uso con Ref. 9765501.

**Acabado:** Negro

**Peso:** 0,030 kg

**Índice de protección:** IP45



Ref. 9014186

### CONECTOR HIRSCHMANN MACHO

- Lado inversor (3 polos + tierra).
- Ideal para uso en exteriores.

**Acabado:** Negro

**Peso:** 0,030 kg

**Índice de protección:** IP45



# ZOOM



Novedad  
en  
2021



## Yslo io

Lo mejor de la tecnología para las contraventanas abatibles, diseñado con y para los profesionales

### Para el profesional:

- Ecosistema completo conectado: compuesto por herramientas y servicios exclusivos online para facilitar la instalación, desde la toma de medidas hasta los ajustes.
- Nuevo diseño para una mayor facilidad de instalación:
  - Motores más ligeros.
  - Fijación del motor simplificada.
  - Finales de carrera automáticos.
  - Sin necesidad de abrir la carcasa para programar el motor (ajuste desde el punto de mando).
- Trazabilidad: SERV-E-GO, su herramienta de diagnóstico y mantenimiento a distancia.

### Y para el consumidor:

- Control automatizado para una mayor comodidad.
- Seguridad reforzada.
- Protección contra el viento.





# Gama de Contraventanas

---

Ayuda para la elección de la motorización Yslo 219

## **MOTORIZACIÓN ESTÁNDAR**

---

Yslo Flex io 220

---





Contraventana abatible

## ¿Qué motorización elegir?

El 100 % de las instalaciones de contraventanas abatibles pueden motorizarse con la gama Yslo io.



YSLO FLEX IO

KIT ESTÁNDAR CON CARCASAS AJUSTABLES  
(80 % DE LAS SITUACIONES IDENTIFICADAS)

Anchos motorizables	
1 hoja	590 → 1000 mm
2 hojas	880 → 1520 mm
3 hojas	no disponible
4 hojas	no disponible
Altura máxima de la contraventana	Máxima 2300 mm
Superficie máxima por hoja	Máxima 2 m <sup>2</sup>
Peso máxima por hoja	Máxima 40 kg
Profundidad cuadro mínimo	Mínimo 100 mm
Posibilidades de instalación motor	Bajo dintel
Estética	
Carcasa de recubrimiento	En 3 partes   Blanco - Marrón
Brazo	 Negro
Mando	
Punto de mando incluido en el kit	Smoove O/C io

# Motorización estándar para contraventanas abatibles



Novedad

**Información**  
¡Kit listo para instalar!

## Yslo Flex io

kit completo listo para contraventanas abatibles de 1 y 2 hojas.

Colocación bajo dintel

**Colores:**

- Carcasa marrón, 1 color de brazo: negro
- Carcasa blanca, 1 color de brazo: negro

**Protección en caso de obstáculo**

La detección de obstáculos durante el movimiento provoca instantáneamente la reapertura o el cierre de las contraventanas, la motorización y las hojas no se fuerzan.

**Disuasión de los robos**

Disuasión de los robos gracias a la motorización y el perfecto mantenimiento de las contraventanas al cerrarse.

**Autonomía en caso de corte de corriente**

Compatible con la batería de emergencia ref. 9001001 para la utilización de las contraventanas de 5 a 20 movimientos.

**Fiabilidad y robustez**

- Prueba de resistencia 15 000 ciclos
- Controles de fábrica durante la fabricación

Incluye un cable de 3 metros (2 x 0,75 mm<sup>2</sup>) y mando de pared Smoove O/C Pure.

## BENEFICIOS

**¡La apertura hacia el crecimiento!**

Menos del 1 % de las contraventanas abatibles están motorizadas.

Para el profesional supone una buena oportunidad sobre todo en renovación.

**Ahorro de tiempo en los pedidos y la instalación:**

- Algunas medidas a comprobar con ayuda de una tabla.
- Rápida instalación en solo unos pocos pasos.
- Ajuste sencillo mediante mando a distancia.

**Estética y discreción**

- 2 colores de motores para la mayoría de las carpinterías con acabado "fina textura".
- Carcasa perfilada para optimizar la luz diurna.
- Funcionamiento sin ruidos molestos.

**Rendimientos duraderos para la seguridad y protección de la contraventana: mayor longevidad**

Cierre suave siempre perfecto: 2 motores independientes y coordinados.

Compatible con el sensor de viento EOLIS 230V io ref 1816091 para una mejor protección del sistema en condiciones de viento.

## CARACTERÍSTICAS TÉCNICAS

<p><b>ATENCIÓN:</b> Yslo detecta los sobrepases para proteger su instalación. Durante el uso en condiciones de viento moderado (10 a 55 Km/h), el sistema de protección puede impedir la ejecución de un mando.</p> <p>Por encima de los 55 km/h de viento, debe evitarse el uso de Yslo para que no se deteriore la instalación.</p>	Alimentación	Velocidad de salida de eje a 12V (vueltas/mm)	Frecuencia de radio (MHz)	Nivel de seguridad	Índice de protección	Par nominal (Nm)	Par máximo (Nm)	Consumo en espera	Resistencia al viento (km/h)
	230 V 50 Hz	1,4	868-870	Clase II	IP 24	4	50	< 0,5	máx. 55

Temperatura de funcionamiento: -20°C / + 60°C. Para uso no continuo.

## COMPOSICIÓN DEL KIT

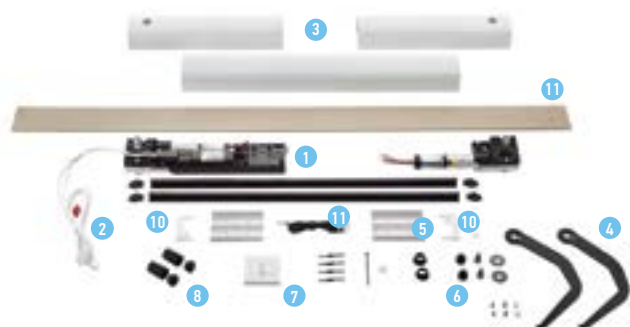

- 1 2 Módulos motor: electromecánico y mecánico.
- 2 Cable RNF 3m (2 hilos 0,75 mm<sup>2</sup>).
- 3 Carcasa de aluminio lacado 3 partes (H = 69,7 mm x L = 96 mm)
- 4 2 brazos
- 5 2 rieles de guía en aluminio extruido: 740 mm recortables
- 6 Kit tornillería
- 7 Mando pared Smoove Smoove O/C blanco io
- 8 2 topes
- 9 2 escuadras de unión
- 10 2 pasacables
- 11 Cable secundario
- 11 Plantilla de perforación



# PARA PEDIDOS

## 2 HOJAS - Anchura de 880 mm a 1520 mm

	Color carcasa	Color brazo	Ref.
YSLO FLEX RTS 2 hojas	○ Blanco RAL 9016	● Negro RAL 9005	1240174
YSLO FLEX RTS 2 hojas	● Marrón RAL 8014	● Negro RAL 9005	1240176

## 1 HOJA - Anchura de 590 mm a 1000 mm

	Color carcasa	Color brazo	Ref.
YSLO FLEX RTS 1 hoja	○ Blanco RAL 9016	● Negro RAL 9005	1240177
YSLO FLEX RTS 1 hoja	● Marrón RAL 8014	● Negro RAL 9005	1240179

## BRAZO (se vende por unidades) - Para profundidad tabla entre 105 y 145 mm

	Color brazo	Ref.
BRAZO B100 * 	● Negro RAL 9005	9017871

\* Tabla específica disponible. Consúltenos.

## ÁBACOS (para comprobar las medidas y validar la elección del kit Yslo Flex io)

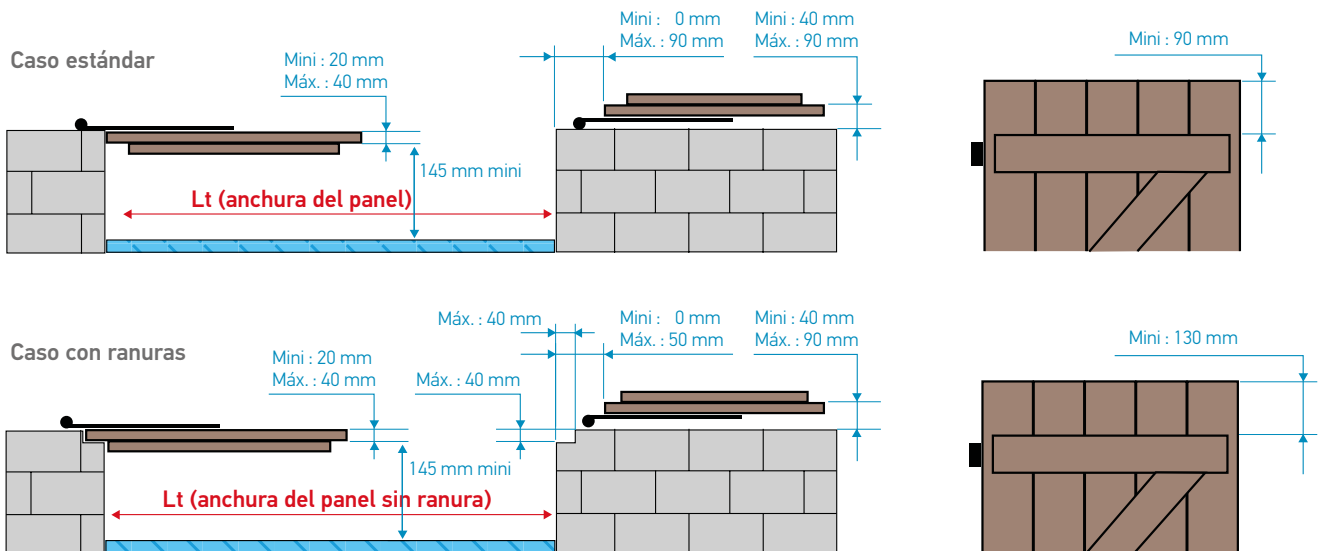

Lt 1 hoja: mín. 590 mm a 1000 mm máx. - Lt 2 hojas: mín. 880 mm a 1520 mm máx.  
 Altura máxima de la contraventana: 2300 mm - Superficie máxima: 2 m<sup>2</sup> por hoja -  
 Peso máximo: 40 kg. por hoja.

No es posible colocar un premarco

Yslo Flex io solo es compatible con una apertura de la contraventana de 45° a 180°.

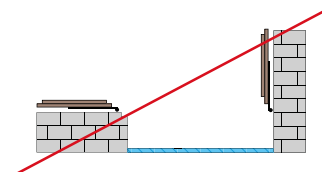





# Gamas para Toldos y pérgolas

Soluciones para pérgolas	225
Toldos de terraza y toldos verticales	233
Accesorios	253





# ZOOM

Novedad  
2021



## Pergola io Louver Control

La solución para las pérgolas de lamas orientables conectadas.

Somfy ofrece una solución completa para las pérgolas de lamas orientables: con la motorización por cilindros y con la Pergola io Louver Control, accede a todas las ventajas de la radio io y de la terraza conectada.

La Pergola io Louver Control de Somfy permite controlar una o dos motorizaciones por cilindros cableadas para orientar las lamas de la pérgola. Permite sincronizar 2 motores para las pérgolas de grandes superficies.

Todo el ecosistema io al completo permite un uso optimizado con una solución fiable y rápida de integrar, un ajuste sencillo de los sensores meteorológicos y un control rápido y preciso con el mando a distancia o el smartphone.



















# Pérgolas

Ayuda para elegir motor para pérgola	226
Ábacos de selección de motores	227
Pérgola Tilt	228
Pérgola io Louver Control	229
Pérgola io	230
Maestria+ 50 io	231

# Pérgola ¿Qué solución elegir?

		 PÉRGOLA IO	 PÉRGOLA TILT WT	 LOUVER CONTROL IO	 MAESTRIA+ 50 IO
Tipo de pérgola	Pérgola de tela (enrollable y retráctil)	✓	-	-	-
	Pérgola de lamas orientables	-	✓ +	✓	-
	Estor vertical (zip, con anclajes, clásico)	-	-	-	✓
Ajustes	Manual	✓	Los ajustes se realizan a través de la Box de control io	-	✓
	Semiautomático	✓ (bajo)		✓	✓ (alto)
	Automático	✓		✓	✓
	Ángulos de anclaje motor	-		0° y 90°	-
Funciones	«Soft Close»: cierre suave mediante tope electrónico	✓	-	-	✓
	«Back Impulse»: para retensar la tela	✓	-	-	✓
	«Back Release»: para soltar la tela	✓	-	-	✓
	Detección de obstáculo	✓	-	✓	✓
	Posición hielo/nieve	-	✓ +	✓	-
Sensores compatibles	Temperatura	-	-	Sensor integrado	-
	Viento: Eolis Wirefree io	✓	Los sensores se comunican a través de la Box de control io	-	✓
	Viento: Eolis 230V io	✓		✓	✓
	Sol: Sunis io	✓		✓	✓
	Lluvia: Ondeis 230V WT	✓		-	✓
	Lluvia: Ondeis 24V WT	-		-	✓
Mandos de control	Situo io – Situo Variation io – Nina io – Nina Timer				
Control	Compatibilidades	 TaHoma	 TaHoma	 TaHoma	 TaHoma
		 Connexoon	 Connexoon	 Connexoon	 Connexoon

## Motorizaciones para pérgola

# Ábacos de selección de motores

Estas recomendaciones tienen una mera finalidad indicativa y pueden diferir de las de los fabricantes de pérgolas, que harán recomendaciones a medida para sus propias pérgolas.

**Datos fijos:**

- distancia entre las barras: 50 cm
- peso de la tela: 1 kg / m<sup>2</sup>
- peso de las barras: 1 kg / ml
- diámetro del perfil: 60 mm



## Para las pérgolas con caja de velocidad (ratio 1.3)

Anchura de los módulos: 5 m		inclinación a 5°						inclinación a 10°						inclinación a 15°					
Número de módulos	Anchura total	Salida						Salida						Salida					
		3 m	4 m	5 m	6 m	7 m	8 m	3 m	4 m	5 m	6 m	7 m	8 m	3 m	4 m	5 m	6 m	7 m	8 m
1	5 m	20 Nm	20 Nm	20 Nm	20 Nm	20 Nm	30 Nm	20 Nm	20 Nm	20 Nm	20 Nm	30 Nm	30 Nm	20 Nm	20 Nm	20 Nm	30 Nm	30 Nm	30 Nm
2	10 m	20 Nm	20 Nm	20 Nm	20 Nm	30 Nm	30 Nm	20 Nm	30 Nm	30 Nm	40 Nm	40 Nm	40 Nm	30 Nm	40 Nm	40 Nm	40 Nm	50 Nm	55 Nm
3	15 m	30 Nm	30 Nm	30 Nm	30 Nm	40 Nm	40 Nm	40 Nm	40 Nm	50 Nm	55 Nm	55 Nm	55 Nm	40 Nm	50 Nm	55 Nm	85 Nm	85 Nm	85 Nm

## Para las pérgolas con caja de velocidad (ratio 1.3)

Anchura de los módulos: 3 m		inclinación a 5°						inclinación a 10°						inclinación a 15°					
Número de módulos	Anchura total	Salida						Salida						Salida					
		3 m	4 m	5 m	6 m	7 m	8 m	3 m	4 m	5 m	6 m	7 m	8 m	3 m	4 m	5 m	6 m	7 m	8 m
1	3 m	20 Nm	20 Nm	20 Nm	20 Nm	20 Nm	30 Nm	20 Nm	20 Nm	20 Nm	20 Nm	20 Nm	30 Nm	20 Nm	20 Nm	20 Nm	20 Nm	30 Nm	30 Nm
2	6 m	20 Nm	20 Nm	20 Nm	20 Nm	30 Nm	30 Nm	20 Nm	20 Nm	20 Nm	30 Nm	30 Nm	30 Nm	20 Nm	30 Nm	30 Nm	30 Nm	40 Nm	40 Nm
3	9 m	20 Nm	20 Nm	30 Nm	30 Nm	30 Nm	30 Nm	30 Nm	30 Nm	40 Nm	40 Nm	40 Nm	50 Nm	30 Nm	40 Nm	50 Nm	50 Nm	55 Nm	85 Nm
4	12 m	30 Nm	30 Nm	30 Nm	30 Nm	40 Nm	40 Nm	40 Nm	40 Nm	50 Nm	50 Nm	55 Nm	85 Nm	40 Nm	50 Nm	85 Nm	85 Nm	85 Nm	100 Nm
5	15 m	30 Nm	40 Nm	40 Nm	40 Nm	50 Nm	50 Nm	50 Nm	50 Nm	85 Nm	85 Nm	85 Nm	85 Nm	55 Nm	85 Nm	85 Nm	100 Nm	120 Nm	120 Nm

## Para las pérgolas con caja de velocidad (ratio 1.8)

Anchura de los módulos: 4 m		inclinación a 5°						inclinación a 10°						inclinación a 15°					
Número de módulos	Anchura total	Salida						Salida						Salida					
		3 m	4 m	5 m	6 m	7 m	8 m	3 m	4 m	5 m	6 m	7 m	8 m	3 m	4 m	5 m	6 m	7 m	8 m
1	4 m	20 Nm	20 Nm	20 Nm	20 Nm	20 Nm	30 Nm	20 Nm	20 Nm	20 Nm	20 Nm	30 Nm	30 Nm	20 Nm	20 Nm	30 Nm	30 Nm	30 Nm	40 Nm
2	8 m	20 Nm	20 Nm	30 Nm	30 Nm	30 Nm	30 Nm	30 Nm	30 Nm	40 Nm	40 Nm	50 Nm	50 Nm	40 Nm	40 Nm	50 Nm	55 Nm	85 Nm	85 Nm
3	12 m	30 Nm	30 Nm	40 Nm	40 Nm	40 Nm	50 Nm	40 Nm	50 Nm	55 Nm	85 Nm	85 Nm	85 Nm	50 Nm	85 Nm	85 Nm	85 Nm	100 Nm	120 Nm
4	14 m	40 Nm	50 Nm	50 Nm	50 Nm	85 Nm	85 Nm	55 Nm	85 Nm	85 Nm	100 Nm	100 Nm	120 Nm	85 Nm	100 Nm	120 Nm	120 Nm	120 Nm	OUT

## Para las pérgolas sin caja de velocidad

Anchura de los módulos: 5 m		inclinación a 5°						inclinación a 10°						inclinación a 15°					
Número de módulos	Anchura total	Salida						Salida						Salida					
		3 m	4 m	5 m	6 m	7 m	8 m	3 m	4 m	5 m	6 m	7 m	8 m	3 m	4 m	5 m	6 m	7 m	8 m
1	5 m	20 Nm	20 Nm	20 Nm	20 Nm	20 Nm	20 Nm	20 Nm	20 Nm	20 Nm	20 Nm	20 Nm	30 Nm	20 Nm	20 Nm	20 Nm	20 Nm	20 Nm	30 Nm
2	10 m	20 Nm	20 Nm	20 Nm	20 Nm	20 Nm	30 Nm	20 Nm	20 Nm	30 Nm	30 Nm	30 Nm	30 Nm	20 Nm	30 Nm	30 Nm	40 Nm	40 Nm	50 Nm
3	15 m	20 Nm	20 Nm	30 Nm	30 Nm	30 Nm	30 Nm	30 Nm	30 Nm	40 Nm	40 Nm	50 Nm	50 Nm	40 Nm	40 Nm	50 Nm	55 Nm	85 Nm	85 Nm



# Motorizar las pérgolas de lamas orientables



## Pérgola Tilt

150/300mm

### Información

Para una pérgola conectada, compatible con la Box de control io.

#### Motorización 24 V para pérgola de lamas orientables.

- Ajuste de los finales de carrera mecánico (al principio y al final del motor) o electrónico con detección de topes electrónicos (ajuste a través de la Box de control io).
- Modos de ajuste: todo automático o semiautomático.
- Posición intermedia «preferida» parametrizable con el botón «my».
- Velocidad de orientación de las lamas mediante el motor de 150 mm: 2,8 mm/seg
- Velocidad de orientación de las lamas mediante el motor de 300 mm: 6 mm/seg
- Punto de mando recomendado asociado con la Box de control para pérgola de lamas orientables io: Sitio 5 Variation io; Nina io.

Incluye un cable negro de 1,5 m para la versión de 150 mm o de 5 m para la versión 300 mm, sin adaptadores, sin soporte y sin punto de control.

## BENEFICIOS

**PERGOLA TILT** es un motor lineal potente y compacto específico para las pérgolas de lamas orientables, especialmente diseñado para funcionar con la Box de control io.

- Ajuste de los finales de carrera a distancia, sin acceder a la cabeza del motor.
- 2 longitudes del cilindro: 150 mm y 300 mm
- Para adaptarse a cualquier tipo de instalación, existen 2 salidas de eje para permitir dar un ángulo a los puntos de anclaje delante y detrás del motor.

## PERFIL

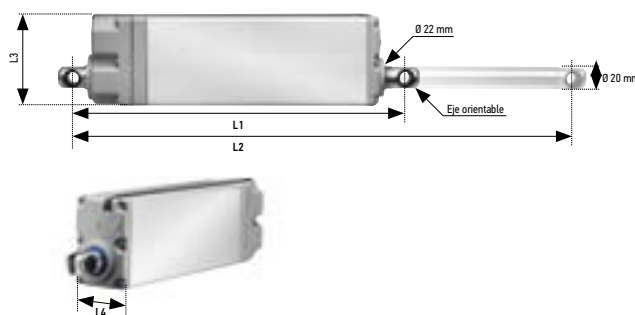

## CARACTERÍSTICAS TÉCNICAS

OBSERVACIÓN: Se indica el nivel sonoro medio con fines meramente indicativos. Lo registra el sistema de medición Somfy, con carga nominal, en sentido de subida, durante diez segundos.	Longitud de carrera (mm)	L1 (mm)	L2: distancia de perforación (mm)	L3 (mm)	L4 (mm)	Tensión asignada (V-50Hz)	Intensidad absorbida (A)	Nivel sonoro medio (dBA)	Peso del motor (kg)	Índice de protección
<b>PERGOLA ORIENTABLE 24 V WT 150 MM 0°</b>	150	290	440	78	53	24V	1,9	60	1,78	IP66
<b>PERGOLA ORIENTABLE 24 V WT 150 MM 90°</b>	150	290	440	78	53	24V	1,9	60	1,78	IP66
<b>PERGOLA ORIENTABLE 24 V WT 300 MM 0°</b>	300	441	741	80	45	24V	2,1	NA	2,6	IP66
<b>PERGOLA ORIENTABLE 24 V WT 300 MM 90°</b>	300	441	741	80	45	24V	2,1	NA	2,6	IP66

Temperatura de funcionamiento: -10°C / + 60°C

## PARA PEDIDOS

	Longitud cilindro (mm)	Potencia (Nm)	Ref.
<b>PERGOLA ORIENTABLE 24 V WT 150 MM 0°</b>	150	2500	1230032
<b>PERGOLA ORIENTABLE 24 V WT 150 MM 90°</b>	150	2500	1230034
<b>PERGOLA ORIENTABLE 24 V WT 300 MM 0°</b>	300	1500	1240262
<b>PERGOLA ORIENTABLE 24 V WT 300 MM 90°</b>	300	1500	1240263



La solución para las pérgolas de lamas orientables conectadas

Novedad



## Pérgola io Louver Control

**Automatismo 24 V para pérgola de lamas orientables compatible con motores 24 V.**

- Controla hasta 2 motores acoplados en la misma pérgola de lamas orientables de forma individual o sincronizados.
- Posición intermedia «preferida» parametrizable con el botón «my».
- Receptor vía radio io y sensor de temperatura integrados.
- Trifrecuencia de radio io 868 MHz con reemisión de la orden hasta 8 veces.
- Compatible con los sensores: viento (Eolis 230V io), sol (Sunis II io), lluvia (Ondeis 24V) y nieve (Ondeis 24V y temperatura).
- Protección frente al hielo de la pérgola.
- Punto de mando recomendado: Sítuo Variation io; Nina io.
- Compatibilidad con Connexoon y TaHoma.
- Dimensiones / Peso: 80 mm x 45 mm x 265 mm / 280 g.
- Amperaje: 5,5A máx.
- Índice de protección: IP 55.

**No incluye punto de mando ni cable de alimentación.**

## BENEFICIOS

### Orientación de las lamas:

Gracias a la rueda del mando a distancia Sítuo Variation, la orientación de las lamas es fina, precisa e intuitiva..

### Protección de la pérgola:

- Gracias a su sensor de temperatura integrado, con sensores asociados (viento, lluvia), la pérgola está protegida frente al hielo, la nieve y la lluvia.
- Fiabilidad gracias a una caja estanca que resiste el mal tiempo y prensaestopas para garantizar la estanqueidad de las conexiones

### Conectividad:

- Listo para la casa conectada: compatible con Connexoon y TaHoma.
- Funciones avanzadas mediante Set & Go (inclinación de lamas en función temperatura, umbral de heladas, ajuste de cierre, detección de obstáculos,...).
- De pequeño tamaño para una discreta integración.

**La gestión de la iluminación se realiza a través de un receptor io externo.**

## PARA PEDIDOS

	Ref.
<i>PERGOLA IO LOUVER CONTROL</i>	1870814



# Conectar las pérgolas de tela



## Sugerencia

Compatible con los sensores Eolis io y Sunis II io.

## Pérgola io

Motor 230 V radio io para pérgola de tela plegable (tela tensa o no tensa en final de carrera bajo).

- Caja de finales de carrera electrónica con detección de tope electrónica.
- Ajuste de los finales de carrera mediante emisor io salvo emisores secuenciales de tipo Keytis.
- 4 modos de ajuste: manual/semiautomático alto o bajo/totalmente automático.
- Posición intermedia «preferida» parametrizable con el botón «my».
- Receptor vía radio integrado.
- Trifrecuencia de radio io 868-870 MHz con reemisión de la orden hasta 8 veces.
- Memoriza 9 puntos de mando monodireccional (1 W) y un número ilimitado de puntos de mando bidireccional (2 W).
- Cabeza de estrella con 6 posiciones de orientación de la cabeza del motor.
- Punto de mando recomendado: Nina io.

Incluye un cable\*, sin adaptadores, sin soporte y sin emisor.

## BENEFICIOS

### Detección de obstáculos:

Para proteger mejor la pérgola y a sus usuarios.

### Estética perenne:

Para una tela siempre perfectamente tensa, detección automática de tope en final de carrera bajo.

### Tela preservada:

Detección de tope electrónico ajustable para adaptar a cada pérgola los esfuerzos sobre la tela.

## PERFIL

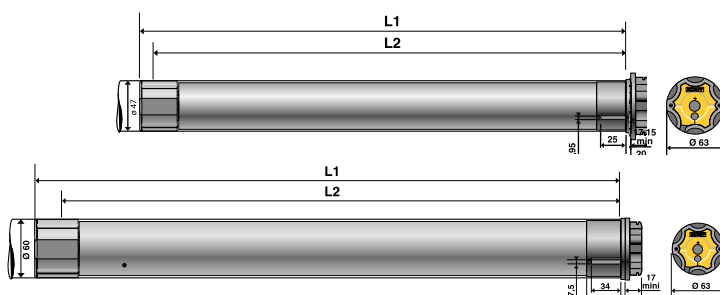

## CARACTERÍSTICAS TÉCNICAS

OBSERVACIÓN: Se indica el nivel sonoro medio con fines meramente indicativos. Lo registra el sistema de medición Somfy, con carga nominal, en sentido de subida, durante diez segundos.	L1 (mm)	L2: distancia de perforación (mm)	Tensión asignada (V-50Hz)	Intensidad absorbida (A)	Tiempo de disparo del térmico (min)	Temperatura de disparo del térmico (°C)	Nivel sonoro medio (dBA)	Diámetro mínimo eje de enrollamiento (mm)	Peso del motor (kg)	Índice de protección
<b>PERGOLA 50 io 20/17*</b>	655	640	230V	0,75	4	150	53	50 x 1,5	2,22	IP 44
<b>PERGOLA 50 io 30/17*</b>	675	660	230V	1,1	4	150	55	50 x 1,5	2,75	IP 44
<b>PERGOLA 50 io 40/17</b>	745	730	230V	1,2	4	140	57	50 x 1,5	2,85	IP 44
<b>PERGOLA 60 io 55/17</b>	733	718	230V	1,5	4	130	66	63 x 1,5	4,2	IP 44
<b>PERGOLA 60 io 85/17</b>	733	718	230V	2,1	4	140	66	63 x 1,5	4,7	IP 44
<b>PERGOLA 60 io 100/12</b>	733	718	230V	1,9	4	130	65	63 x 1,5	4,85	IP 44
<b>PERGOLA 60 io 120/12</b>	733	718	230V	2,1	4	140	65	63 x 1,5	5,0	IP 44

Temperatura de funcionamiento: -10°C / + 40°C - para instalar en un eje colocado en horizontal. Para uso intermitente.  
Las dimensiones pueden variar según la versión del producto.

## PARA PEDIDOS

	Ø	Par (Nm)	Velocidad (vueltas/min)	Ref.
<b>PERGOLA 50 io 20/17*</b>	50	20	17	<b>1041854</b>
<b>PERGOLA 50 io 30/17*</b>	50	30	17	<b>1045659</b>
<b>PERGOLA 50 io 40/17</b>	50	40	17	<b>1049751</b>
<b>PERGOLA 60 io 55/17</b>	60	55	17	<b>1161191</b>
<b>PERGOLA 60 io 85/17</b>	60	85	17	<b>1165175</b>
<b>PERGOLA 60 io 100/12</b>	60	100	12	<b>1166255</b>
<b>PERGOLA 60 io 120/12</b>	60	120	12	<b>1167193</b>

\* Cable de 5 metros para las ref. 1041854 y 1045659..

# El motor conectado para todo tipo de screen de tela verticales



## Información

Motor disponible con cabeza redonda bajo pedido.

## Maestria+ 50 io

Motor 230 V radio io para estor de pérgola de tela plegable (tela tensa o no tensa en final de carrera bajo).

- Caja de finales de carrera electrónica.
- Capacidad de la caja: 241 vueltas.
- Ajuste de los finales de carrera mediante emisor io.
- 3 modos de ajuste: totalmente automático, semiautomático y manual.
- Receptor io integrado.
- Trifrecuencia de radio io 868-870 MHz con reemisión de la orden hasta 8 veces.
- Puntos de mando recomendados: Sitio io, Nina io.
- Existe con cabeza redonda para limitar el ancho de la hoja y con cabeza de estrella para 6 posiciones de orientación de la cabeza del motor.

No incluye adaptadores, soportes ni punto de mando.

## BENEFICIOS

### Universal:

Se adapta a todos los tipos de screen exteriores: screen ZIP, con anclajes y clásicos.

### Facilidad de integración e instalación:

Alta precisión que permite un ajuste fácil incluso a gran velocidad.

### Garantiza la vida útil del producto portador:

- Función de detección de obstáculos para screen ZIP, no intempestiva.
- Excelente resistencia al viento gracias a una tela fijada a los bastidores.
- Frecuencia de reajuste automático de los finales de carrera personalizable por el fabricante.
- Función *back release* activable.

## PERFIL

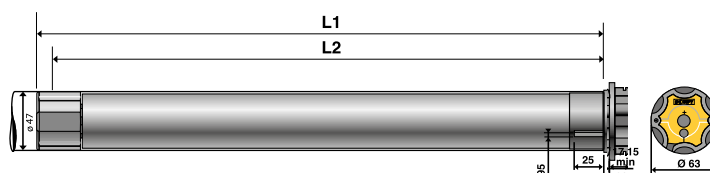

## CARACTERÍSTICAS TÉCNICAS

OBSERVACIÓN: Se indica el nivel sonoro medio con fines meramente indicativos. Lo registra el sistema de medición Somfy, con carga nominal, en sentido de subida, durante diez segundos.	L1 (mm)	L2: distancia de perforación (mm)	Tensión asignada (V-50Hz)	Intensidad absorbida (A)	Tiempo de disparo del térmico (min)	Temperatura de disparo del térmico (°C)	Nivel sonoro medio (dBA)	Diámetro mínimo eje de enrollamiento (mm)	Peso del motor (kg)	Índice de protección
<b>MAESTRIA + 50 io 6/17 - VVF - Cabeza de estrella</b>	605	590	230V	0,45	4	140	47	50 x 1,5	1,85	IP 44
<b>MAESTRIA + 50 io 6/32 - VVF - Cabeza de estrella</b>	655	640	230V	0,5	4	140	52	50 x 1,5	2,214	IP 44
<b>MAESTRIA + 50 io 10/17 - VVF - Cabeza de estrella</b>	655	640	230V	0,5	4	140	47	50 x 1,5	1,985	IP 44
<b>MAESTRIA + 50 io 10/32 - VVF - Cabeza de estrella</b>	655	640	230V	0,75	4	140	54	50 x 1,5	2,215	IP 44
<b>MAESTRIA + 50 io 15/17 - VVF - Cabeza de estrella</b>	655	640	230V	0,65	4	150	50	50 x 1,5	2,12	IP 44
<b>MAESTRIA + 50 io 15/32 - VVF - Cabeza de estrella</b>	675	660	230V	1,1	4	150	55	50 x 1,5	2,585	IP 44
<b>MAESTRIA + 50 io 25/17 - VVF - Cabeza de estrella</b>	655	640	230V	0,8	4	150	56	50 x 1,5	2,34	IP 44
<b>MAESTRIA + 50 io 35/17 - VVF - Cabeza de estrella</b>	675	660	230V	1,1	4	150	56	50 x 1,5	2,56	IP 44

Temperatura de funcionamiento: -10°C / +40°C - para instalar en un eje colocado en horizontal. Para uso intermitente.  
Las dimensiones pueden variar según la versión del producto.

## PARA PEDIDOS

	Ø	Par (Nm)	Velocidad (vueltas/min)	Ref.
<b>MAESTRIA + 50 io 6/17 - VVF - Cabeza de estrella</b>	50	6	17	1110271
<b>MAESTRIA + 50 io 6/32 - VVF - Cabeza de estrella</b>	50	6	32	1110276
<b>MAESTRIA + 50 io 10/17 - VVF - Cabeza de estrella</b>	50	10	17	1111194
<b>MAESTRIA + 50 io 10/32 - VVF - Cabeza de estrella</b>	50	10	32	1111199
<b>MAESTRIA + 50 io 15/17 - VVF - Cabeza de estrella</b>	50	15	17	1112321
<b>MAESTRIA + 50 io 15/32 - VVF - Cabeza de estrella</b>	50	15	32	1112326
<b>MAESTRIA + 50 io 25/17 - VVF - Cabeza de estrella</b>	50	25	17	1114280
<b>MAESTRIA + 50 io 35/17 - VVF - Cabeza de estrella</b>	50	35	17	1116287



# ZOOM

Novedad

## Sunea CSI io

Motor para toldos radio io con mando de emergencia.

La motorización Sunea CSI io se adapta a todo tipo de protección solar exteriores horizontales, verticales, cofres, monobloque o tradicionales. Su mando de emergencia integrado permite manejar el toldo con ayuda de una manivela en caso de corte de electricidad.

La gama de motores Sunea io ofrece, gracias a la tecnología de radio io, un retorno de información sobre las órdenes dadas, la instalación y el uso.

El ecosistema de terraza conectada io permite el uso con total tranquilidad: rápido de integrar, un ajuste sencillo de los sensores meteorológicos y un control rápido y preciso con el mando a distancia o el smartphone.







# Motores

# Toldos de terraza

## y toldos verticales









Ayuda para la elección de toldos exteriores	234
Ábacos de selección de motores	236
SUNEA 50 io	238
SUNEA 60 io	239
SUNEA 40 io	240
SUNILUS io	241
OREA 50 RTS	242
OREA 60 RTS	243
ALTUS 50 RTS	244
ALTUS 60 RTS	245
OREA 50 WT / OREA 60 WT	246
LT50 WT	247
LT60 WT	248
SUNEA CSI io	249
LT 50 CSI RTS	250
LT 50 CSI WT / LT 60 CSI WT	251



# Toldo exterior

## ¿Qué solución elegir?







				 <span style="background-color: orange; border-radius: 50%; padding: 2px;">Novedad</span>
		SUNILUS IO	SUNEA IO	SUNEA CSI IO
Tipo de toldo	Cofre/Semi-cofre	-	✓	✓
	Monobloc	✓	✓	✓
	Toldo pequeño	✓	✓	✓
	Screen (ZIP, carril, estándar)	-	-	-
	Bambalina/Faldón	-	-	-
Ajustes de los finales de carrera	Manual	✓ <i>(alto y bajo)</i>	✓ <i>(alto y bajo)</i>	✓
	Semiautomático	-	✓ <i>(alto sobre esfuerzo y bajo manual para el toldo cofre)</i>	-
Funciones	«Soft Close»: cierre suave del cofre mediante tope electrónico	-	✓	✓
	Detección tope electrónico	-	✓	✓
	«Back Release»: para soltar la tela	-	✓	✓
	«Back Impulse»: para retensar la tela	✓	✓	✓
Sensores compatibles	Viento: Eolis 3D io	✓	✓	✓
	Viento: Eolis wirefree io	✓	✓	✓
	Viento: Eolis 230V io	✓	✓	✓
	Sol: Sunis io	✓	✓	✓
	Lluvia: Ondeis 230V WT	✓	✓	✓
Puntos de mando	Smoove io – Sitio io – Nina y Nina Timer io			
Control	Compatibilidades	 TaHoma	 TaHoma	 TaHoma
		 Connexoon	 Connexoon	 Connexoon

### A SABER: elección de las motorizaciones

La mayoría de los motores tubulares Somfy existen en diferentes diámetros, potencias y tecnologías: cableada o radio. Para más información, consulta nuestra web [www.somfy-profesional.es](http://www.somfy-profesional.es), dedicada a los profesionales.

	
SUNEA SCREEN IO	MAESTRIA + IO
-	-
-	-
-	-
✓	✓
✓	-
✓	✓
✓ (alto sobre esfuerzo y bajo manual para Bambalina/faldón)	✓ (alto)
✓	✓
✓	✓
✓	✓
✓	✓
-	-
✓	✓
✓	✓
✓	✓
✓	✓

Situo io – Nina y Nina Timer io

 TaHoma  Connexoon	 TaHoma  Connexoon
---	---

Para prolongar la vida útil del toldo y aumentar el confort de tus clientes, opta por los motores Maestria+ io, Sunea io, Sunea CSI io, Orea RTS y/o LT CSI RTS, que incluyen funciones avanzadas Somfy: cierre perfecto y suave, protección del toldo en caso de obstáculo, tela perfectamente tensada (para evitar el efecto bolsa), mando de emergencia.

Visita [www.somfy-profesional.es](http://www.somfy-profesional.es) para acceder a nuestros productos, sus instrucciones, las fichas de consejos de instalación de nuestras soluciones...  
 Todos nuestros servicios de acompañamiento en tus proyectos. Consultable 24/7



## Motorizaciones para toldos de terraza

**Ábacos de selección de motores**

Toldos

Los ámbitos de utilización de nuestros operadores sólo se indican a título orientativo y pueden variar en función de las condiciones de cada instalación.

 Diámetro 50
  Diámetro 60

Salida de 1,5 m	Número de brazos	2	4	6	8	10	12
	Línea en m	6 m	12 m	15 m	20 m	25 m	30 m
<b>Ø 50</b>		20 Nm	25 Nm	35 Nm	40 Nm		
<b>Ø 63/70</b>		25 Nm	35 Nm	55 Nm	70 Nm	85 Nm	
<b>Ø 78</b>		30 Nm	40 Nm	70 Nm			
<b>Ø 85</b>		55 Nm	85 Nm				

Salida de 2 m	Número de brazos	2	4	6	8	10	12
	Línea en m	6 m	12 m	15 m	20 m	25 m	30 m
<b>Ø 50</b>		20 Nm	25 Nm	35 Nm	40 Nm		
<b>Ø 63/70</b>		25 Nm	35 Nm	55 Nm	70 Nm	85 Nm	100 Nm
<b>Ø 78</b>		30 Nm	40 Nm	70 Nm			
<b>Ø 85</b>		55 Nm	85 Nm				

Salida de 2,5 m a 3,5 m	Número de brazos	2	4	6	8	10	12
	Línea en m	6 m	12 m	15 m	20 m	25 m	30 m
<b>Ø 50</b>		35 Nm	40 Nm				
<b>Ø 63/70</b>		40 Nm	55 Nm	85 Nm	100 Nm		
<b>Ø 78</b>		55 Nm	85 Nm	100 Nm			
<b>Ø 85</b>		70 Nm	100 Nm	120 Nm			

Salida de 3,5 m a 5 m	Número de brazos	2	4	6	8	10	12
	Línea en m	6 m	12 m	15 m	20 m	25 m	30 m
<b>Ø 63/70</b>		55 Nm	85 Nm	100 Nm			
<b>Ø 78</b>		85 Nm	100 Nm	120 Nm			
<b>Ø 85</b>		100 Nm	120 Nm				

Los pares que se incluyen en las ábacos corresponden al funcionamiento óptimo del producto portador. Para las designaciones de los motores, consulta la tabla más abajo (si no dispones del motor correspondiente al par de la tabla, elije uno superior). Consúltanos en relación con las dimensiones fuera de la tabla.

**Designación del motor Ø 50**

Par	Designación del motor Ø 50									
	<b>20 Nm</b>	Altus RTS	Sunilus io	LT	LT CSI	LT CSI RTS				
<b>25 Nm</b>	Sunea io	Sunilus io	Orea RTS	Altus RTS	LT	Orea WT				
<b>30 Nm</b>	Sunea io	Sunea CSI io	Orea RTS	Altus RTS	LT CSI RTS	LT	LT CSI	Orea WT		
<b>35 Nm</b>	Sunea io	Sunilus io	Orea RTS	Altus RTS	LT	Orea WT				
<b>40 Nm</b>	Sunea io	Sunilus io	Sunea CSI io	Orea RTS	Altus RTS	LT	LT CSI	LT CSI RTS	Orea WT	
<b>50 Nm</b>	Sunea io	Sunilus io	Sunea CSI io	Orea RTS	Altus RTS	LT	LT CSI	Phœnix	Orea WT	

**Designación del motor Ø 60**

Par	Designación del motor Ø 60									
	<b>55 Nm</b>	Sunea io	Sunilus io	Orea RTS	Altus RTS	LT	LT CSI	Orea WT		
<b>60 Nm</b>	LT	LT CSI								
<b>70 Nm</b>	Sunea io	Sunilus io	Orea RTS	Altus RTS	LT	LT CSI				
<b>85 Nm</b>	Sunea io	Sunilus io	Orea RTS	Altus RTS	LT	Orea WT				
<b>100 Nm</b>	Sunea io	Sunilus io	Orea RTS	Altus RTS	LT	LT CSI	Orea WT			
<b>120 Nm</b>	Sunea io	Sunilus io	Orea RTS	Altus RTS	LT	LT CSI	Orea WT			



Motorizaciones para toldos de terraza

# Ábacos de selección de motores

Toldo punto recto

Los ámbitos de utilización de nuestros operadores sólo se indican a título orientativo y pueden variar en función de las condiciones de cada instalación.

Diámetro 40
  Diámetro 50

Peso del toldo	0 kg	5 kg	10 kg	15 kg	20 kg	25 kg	30 kg	35 kg	40 kg	45 kg	50 kg	55 kg	60 kg	65 kg	70 kg
<b>Ø 40</b>		3 Nm	4 Nm	9 Nm	13 Nm										
<b>Ø 50</b>		6 Nm	10 Nm	15 Nm	20 Nm	25 Nm									
<b>Ø 63</b>		6 Nm	10 Nm	15 Nm	20 Nm	25 Nm	30 Nm	40 Nm							
<b>Ø 70</b>		6 Nm	10 Nm	15 Nm	20 Nm	25 Nm	30 Nm	40 Nm							

Los pares que se incluyen en las ábacos corresponden al funcionamiento óptimo del producto portador.

Para las designaciones de los motores, consulta la tabla más abajo (si no dispones del motor correspondiente al par de la tabla, elija uno superior).

		Designación del motor Ø 40				
<b>Par</b>	<b>3 Nm</b>	Sunea 40 io				
	<b>4 Nm</b>	Sunea 40 io				
	<b>9 Nm</b>	Sunea 40 io				
	<b>13 Nm</b>	Sunea 40 io				

		Designación del motor Ø 50					
<b>Par</b>	<b>6 Nm</b>	Sunea io	Sunilus io	Altus RTS	LT		
	<b>10 Nm</b>	Sunea io	Sunilus io	Altus RTS	LT	LT CSI	
	<b>15 Nm</b>	Sunea io	Sunilus io	Altus RTS	LT		
	<b>20 Nm</b>	Sunilus io	Altus RTS	LT	LT CSI	LT CSI RTS	
	<b>25 Nm</b>	Sunea io	Sunilus io	Altus RTS	LT		
	<b>30 Nm</b>	Sunea io	Altus RTS	LT	LT CSI		
	<b>35 Nm</b>	Sunea io	Sunilus io	Altus RTS	LT		
	<b>40 Nm</b>	Sunea io	Sunilus io	Altus RTS	LT	LT CSI	LT CSI RTS

# La apertura al toldo conectado



## Información

Existe en Ø40, Ø50, Ø60 para todas las protecciones solares

## Sunea 50 io

Motor 230V radio io para toldos exteriores de tela enrollable, horizontales o verticales

- Caja de finales de carrera electrónica con detección de tope electrónica (en modo cofre).
- Ajuste de los finales de carrera mediante emisor io (salvo emisores secuenciales de tipo Keytis o Nina io).
- 2 modos de ajuste: manual o semiautomático (para toldo monobloc o de cofre).
- Posición preferida parametrizable con el botón «my».
- Receptor vía radio io integrado.
- Trifrecuencia de radio io 868-870 MHz con reemisión de la orden hasta 8 veces.
- Cabeza de estrella con 6 posiciones de orientación de la cabeza del motor.
- Memoriza hasta 9 puntos de mando io monodireccional (1 W) e infinito para los bidireccionales (2 W).
- Compatible con los emisores io y sensores Eolis 3D io, Eolis io, Sunis II io de la gama Somfy.

No incluye adaptadores, soporte ni punto de mando.

## BENEFICIOS

### Universal:

Se adapta a todos los tipos de toldos exteriores (horizontales y verticales), cofre, semi-cofre o estándar.

### Limitación de los esfuerzos sobre la tela:

- Función «Soft Close», cierre perfecto y suave del cofre mediante tope electrónico.
- Función «Back Release» con relajación de la tela, una vez que el cofre está cerrada (función desactivable).

### Efecto visual impecable:

Función «Back Impulse», retención de la tela, lo que evita el efecto bolsa. Recomendado para los toldos de grandes dimensiones y screens de terraza. Replegable desde el emisor.

### Posición favorita memorizable:

Accesible pulsando directamente en «my».

## PERFIL

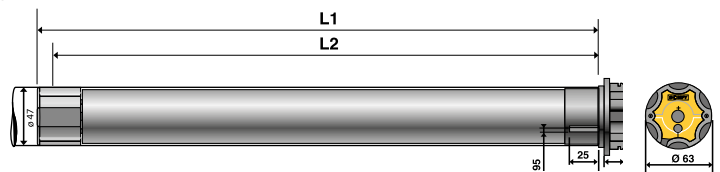

## CARACTERÍSTICAS TÉCNICAS

OBSERVACIÓN: Se indica el nivel sonoro medio con fines meramente indicativos. Lo registra el sistema de medición Somfy, con carga nominal, en sentido de subida, durante diez segundos.	L1 (mm)	L2: distancia de perforación (mm)	Tensión asignada (V-50Hz)	Intensidad absorbida (A)	Tiempo de disparo del térmico (min)	Temperatura de disparo del térmico (°C)	Nivel sonoro medio (dBA)	Diámetro mínimo eje de enrollamiento (mm)	Peso del motor (kg)	Índice de protección
<i>SUNEA 50 io 6/17</i>	605	590	230V	0,45	4	140	47	50 x 1,5	1,85	IP 44
<i>SUNEA 50 io 10/17</i>	655	640	230V	0,5	4	140	47	50 x 1,5	1,985	IP 44
<i>SUNEA 50 io 15/17</i>	655	640	230V	0,65	4	150	50	50 x 1,5	2,12	IP 44
<i>SUNEA 50 io 25/17</i>	655	640	230V	0,80	4	150	56	50 x 1,5	2,34	IP 44
<i>SUNEA 50 io 30/17</i>	675	660	230V	1,1	4	150	55	50 x 1,5	2,5	IP 44
<i>SUNEA 50 io 35/17</i>	675	660	230V	1,1	4	150	56	50 x 1,5	2,56	IP 44
<i>SUNEA 50 io 40/17</i>	745	730	230V	1,2	4	140	57	50 x 1,5	2,85	IP 44
<i>SUNEA 50 io 50/12</i>	675	660	230V	1,1	4	150	55	50 x 1,5	2,585	IP 44

Temperatura de funcionamiento: -10°C / + 40°C - para instalar en un eje colocado en horizontal. Para uso intermitente.  
Las dimensiones pueden variar según la versión del producto.

## PARA PEDIDOS

	Ø	Par (Nm)	Velocidad (vueltas/min)	Ref.
<i>SUNEA 50 io 6/17</i>	50	6	17	1110202
<i>SUNEA 50 io 10/17</i>	50	10	17	1111153
<i>SUNEA 50 io 15/17</i>	50	15	17	1112249
<i>SUNEA 50 io 25/17</i>	50	25	17	1114235
<i>SUNEA 50 io 30/17</i>	50	30	17	1115207
<i>SUNEA 50 io 35/17</i>	50	35	17	1116232
<i>SUNEA 50 io 40/17</i>	50	40	17	1117226
<i>SUNEA 50 io 50/12</i>	50	50	12	1118173

# La apertura al toldo conectado



## Información

Existe en Ø40, Ø50, Ø60 para todas las protecciones solares

## Sunea 60 io

**Motor 230V radio io para toldos exteriores de tela enrollable, horizontales o verticales**

- Caja de finales de carrera electrónica con detección de tope electrónica (en modo cofre).
- Ajuste de los finales de carrera mediante emisor io (salvo emisores secuenciales de tipo Keytis o Nina io).
- 2 modos de ajuste: manual o semiautomático (para toldo monobloc o de cofre).
- Posición preferida parametrizable con el botón «my».
- Receptor vía radio io integrado.
- Trifrecuencia de radio io 868-870 MHz con reemisión de la orden hasta 8 veces.
- Cabeza de estrella con 6 posiciones de orientación de la cabeza del motor.
- Memoriza hasta 9 puntos de mando io monodireccional (1 W) e infinito para los bidireccionales (2 W).
- Compatible con los emisores io y sensores Eolis 3D io, Eolis io, Sunis II io de la gama Somfy.

**No incluye adaptadores, soporte ni punto de mando.**

## BENEFICIOS

### Universal:

Se adapta a todos los tipos de toldos exteriores (horizontales y verticales), cofre, semi-cofre o estándar.

### Limitación de los esfuerzos sobre la tela:

- Función «Soft Close», cierre perfecto y suave del cofre mediante tope electrónico.
- Función «Back Release» con relajación de la tela, una vez que el cofre está cerrado (función desactivable).

### Efecto visual impecable:

Función «Back Impulse», retención de la tela, lo que evita el efecto bolsa. Recomendado para los toldos de grandes dimensiones y screens de terraza. Programable desde el emisor.

### Posición favorita memorizable:

Accesible pulsando directamente en «my».

## PERFIL

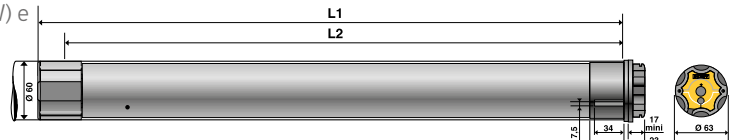

## CARACTERÍSTICAS TÉCNICAS

OBSERVACIÓN: Se indica el nivel sonoro medio con fines meramente indicativos. Lo registra el sistema de medición Somfy, con carga nominal, en sentido de subida, durante diez segundos.	L1 (mm)	L2: distancia de perforación (mm)	Tensión asignada (V-50Hz)	Intensidad absorbida (A)	Tiempo de disparo del térmico (min)	Temperatura de disparo del térmico (°C)	Nivel sonoro medio (dBA)	Diámetro mínimo eje de enrollamiento (mm)	Peso del motor (kg)	Índice de protección
<b>SUNEA 60 io 55/17</b>	734	717	230V	1,5	4	130	64	63 x 1,5	4,18	IP 44
<b>SUNEA 60 io 70/17</b>	734	717	230V	1,9	4	130	66	63 x 1,5	4,50	IP 44
<b>SUNEA 60 io 85/17</b>	734	717	230V	2,1	4	140	66	63 x 1,5	4,70	IP 44
<b>SUNEA 60 io 100/12</b>	734	717	230V	1,9	4	130	65	63 x 1,5	4,82	IP 44
<b>SUNEA 60 io 120/12</b>	734	717	230V	2,1	4	140	65	63 x 1,5	5,03	IP 44

Temperatura de funcionamiento: -10°C / + 40°C - para instalar en un eje colocado en horizontal. Para uso intermitente.

## PARA PEDIDOS

	Ø	Par (Nm)	Velocidad (vueltas/min)	Ref.
<b>SUNEA 60 io 55/17</b>	60	55	17	<b>1181235</b>
<b>SUNEA 60 io 70/17</b>	60	70	17	<b>1182208</b>
<b>SUNEA 60 io 85/17</b>	60	85	17	<b>1183171</b>
<b>SUNEA 60 io 100/12</b>	60	100	12	<b>1184102</b>
<b>SUNEA 60 io 120/12</b>	60	120	12	<b>1184106</b>



# La apertura al toldo conectado

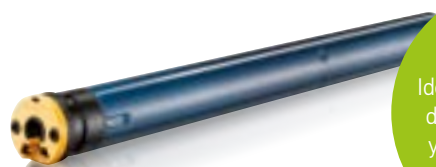

## Sugerencia

Ideal para los screens de pequeño tamaño y bambalina/faldón enrollables

## Sunea 40 io

**Motor 230V radio io para toldos verticales, de punto recto y bambalina/faldón enrollable.**

- Caja de finales de carrera electrónica con detección de tope electrónica para el final de carrera alto (en modo cofre).
- 2 modos de ajuste: manual o semiautomático.
- Ajuste manual por emisor de radio io (excepto emisores secuenciales, excepto Nina io) mono y bidireccional.
- Receptor vía radio integrado.
- Trifrecuencia de radio io 868-870 MHz con reemisión de la orden hasta 8 veces.
- Posición preferida parametrizable con el botón «my».
- Memoriza hasta 9 puntos de mando io monodireccional (1 W) e infinito para los bidireccionales (2 W).
- Puntos de mando recomendados: Situo 5 io, Nina io.

**Incluye un cable, sin adaptadores, sin soporte y sin emisor.**

## BENEFICIOS

**Protección del toldo** gracias a sus funciones incluidas:

- Liberación del obstáculo en caso de detección (con sus respectivos accesorios).
- Para toldo cofre: «Back Release» (relajación de la tela en posición subida) y reajuste automático de los finales de carrera (parametrizable).

**Tela totalmente protegida:**

Final de carrera automático por detección de tope.

**Ayuda para el ajuste:**

- Ajuste de los finales de carrera a distancia por emisor, sin acceso a la cabeza del motor.
- Movimiento del toldo para confirmar las órdenes enviadas durante el ajuste.

**Cableado limitado:**

- Motor de clase II: menos cableado a realizar.
- Ausencia de cableado entre el punto de mando y el motor.

## PERFIL

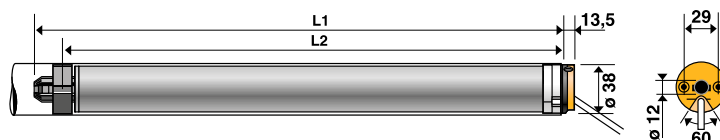

## CARACTERÍSTICAS TÉCNICAS

OBSERVACIÓN: Se indica el nivel sonoro medio con fines meramente indicativos. Lo registra el sistema de medición Somfy, con carga nominal, en sentido de subida, durante diez segundos.	L1 (mm)	L2: distancia de perforación (mm)	Tensión asignada (V-50Hz)	Intensidad absorbida (A)	Tiempo de disparo del térmico (min)	Temperatura de disparo del térmico (°C)	Nivel sonoro medio (dBA)	Diámetro mínimo eje de enrollamiento (mm)	Peso del motor (kg)	Índice de protección
<b>SUNEA SCR 40 io 3/30</b>	497	473	230V	0,42	4	140	50	40 x 1,5	1,05	IP 44
<b>SUNEA SCR 40 io 4/16</b>	462	438	230V	0,39	4	140	50	40 x 1,5	0,85	IP 44
<b>SUNEA SCR 40 io 9/16</b>	497	473	230V	0,52	4	140	52	40 x 1,5	1,15	IP 44
<b>SUNEA SCR 40 io 13/10</b>	497	473	230V	0,52	4	140	52	40 x 1,5	1,15	IP 44

Temperatura de funcionamiento: -10°C / +40°C - para instalar en un eje colocado en horizontal. Para uso intermitente.

## PARA PEDIDOS

	Ø	Par (Nm)	Velocidad (vueltas/min)	Ref.
<b>SUNEA SCR 40 io 3/30 5M</b>	40	3	30	1025120
<b>SUNEA SCR 40 io 4/16 5M</b>	40	4	16	1025124
<b>SUNEA SCR 40 io 9/16 5M</b>	40	9	16	1025127
<b>SUNEA SCR 40 io 13/10 5M</b>	40	13	10	1025131

# El toldo conectado con ajuste manual de los finales de carrera



## Información

El estándar para la protección solar.

## Sunilus io

Motor 230V radio io para toldos de punto recto, brazo invisible, screens y planos.

- Caja de finales de carrera electrónica.
- Ajuste manual por emisor io (3 botones, excepto Nina Group io) monodireccional y bidireccional.
- Posición preferida parametrizable con el botón «my».
- Receptor vía radio io integrado.
- Trifrecuencia de radio io 868-870 MHz con reemisión de la orden hasta 8 veces.
- Cabeza de estrella con 6 posiciones de orientación de la cabeza del motor
- Memoriza hasta 9 puntos de mando io monodireccional (1 W) e infinito para los bidireccionales (2 W).
- Punto de mando recomendado:

Nina Group io (recomendado para controlar varios toldos o para controlar todos los equipos io como los toldos, la luz, las persianas enrollables, etc.).

Incluye un cable, sin adaptadores, sin soporte y sin emisor.

## BENEFICIOS

### Versatilidad de ajuste:

- Ya no es necesario acceder a la cabeza del motor: ajuste a distancia por el emisor.
- Para las protecciones solares sin tope mecánico en final de carrera alto.

### Tela totalmente tensa:

Función «Back Impulse»: para evitar el efecto bolsa en los toldos de terraza o de grandes dimensiones. Vuelve a tensar la tela al final de la carrera bajo en cada bajada.

## PERFIL

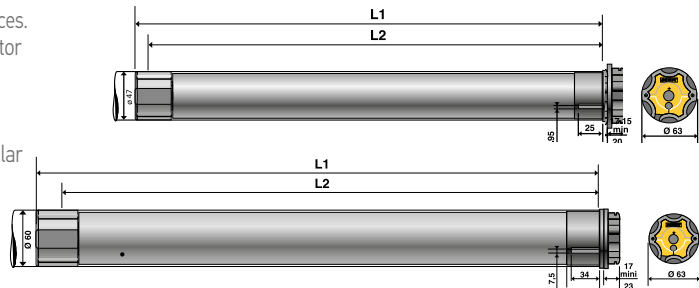

## CARACTERÍSTICAS TÉCNICAS

OBSERVACIÓN: Se indica el nivel sonoro medio con fines meramente indicativos. Lo registra el sistema de medición Somfy, con carga nominal, en sentido de subida, durante diez segundos.	L1 (mm)	L2: distancia de perforación (mm)	Tensión asignada (V-50Hz)	Intensidad absorbida (A)	Tiempo de disparo del térmico (min)	Temperatura de disparo del térmico (°C)	Nivel sonoro medio (dBA)	Diámetro mínimo eje de enrollamiento (mm)	Peso del motor (kg)	Índice de protección
SUNILUS 50 io 6/17	605	509	230V	0,45	4	140	47	50 x 1,5	1,85	IP 44
SUNILUS 50 io 10/17	655	640	230V	0,5	4	140	47	50 x 1,5	1,985	IP 44
SUNILUS 50 io 15/17	655	640	230V	0,65	4	150	50	50 x 1,5	2,12	IP 44
SUNILUS 50 io 20/17	655	640	230V	0,75	4	150	53	50 x 1,5	2,22	IP 44
SUNILUS 50 io 25/17	655	640	230V	0,8	4	150	56	50 x 1,5	2,34	IP 44
SUNILUS 50 io 35/17	675	660	230V	1,1	4	150	56	50 x 1,5	2,56	IP 44
SUNILUS 50 io 40/17	745	730	230V	1,2	4	140	57	50 x 1,5	2,85	IP 44
SUNILUS 50 io 50/12	675	660	230V	1,1	4	150	55	50 x 1,5	2,585	IP 44
SUNILUS 60 io 55/17	734	717	230V	1,5	4	130	64	63 x 1,5	4,18	IP 44
SUNILUS 60 io 70/17	734	717	230V	1,9	4	130	66	63 x 1,5	4,5	IP 44
SUNILUS 60 io 85/17	734	717	230V	2,1	4	140	66	63 x 1,5	4,7	IP 44
SUNILUS 60 io 100/12	734	717	230V	1,9	4	130	65	63 x 1,5	4,82	IP 44
SUNILUS 60 io 120/12	734	717	230V	2,1	4	140	65	63 x 1,5	5,03	IP 44

Temperatura de funcionamiento: -10°C / + 4 0°C - para instalar en un eje colocado en horizontal. Para uso intermitente.

Las dimensiones pueden variar según la versión del producto.

## PARA PEDIDOS

	Ø	Par (Nm)	Velocidad (vueltas/min)	Ref.
SUNILUS 50 io 6/17	50	6	17	1032959
SUNILUS 50 io 10/17	50	10	17	1037857
SUNILUS 50 io 15/17	50	15	17	1039815
SUNILUS 50 io 20/17	50	20	17	1041823
SUNILUS 50 io 25/17	50	25	17	1043363
SUNILUS 50 io 35/17	50	35	17	1047323
SUNILUS 50 io 40/17	50	40	17	1049728
SUNILUS 50 io 50/12	50	50	12	1051381
SUNILUS 60 io 55/17	60	55	17	1161184
SUNILUS 60 io 70/17	60	70	17	1163135
SUNILUS 60 io 85/17	60	85	17	1165170
SUNILUS 60 io 100/12	60	100	12	1166248
SUNILUS 60 io 120/12	60	120	12	1167186

## El 1<sup>er</sup> paso hacia la radio con motor para toldos cofre



### Orea 50 RTS

**Motor 230V vía radio RTS para toldos cofre y semi-cofre.**

- Caja de finales de carrera electrónica con detección de tope electrónica para el final de carrera alto.
- Ajustes mediante emisor RTS.
- Posición preferida parametrizable con el botón «my».
- Receptor vía radio RTS integrado.
- Frecuencia de radio RTS 433.42 MHz: codificación de 16 millones de posibilidades + código giratorio para máxima seguridad.
- Memoriza hasta 12 puntos de mando RTS y 3 sensores RTS.
- Cabeza de estrella con 6 posiciones de orientación de la cabeza del motor
- Compatible con los emisores RTS de la gama Somfy.
- Compatible con los sensores Eolis 3D RTS, Eolis RTS, Sunis RTS, Soliris RTS.

**Incluye un cable, sin adaptadores, sin soporte y sin punto de mando.**

## BENEFICIOS

### Tela totalmente tensa:

- Recuperación del alargamiento de la tela en cada subida, gracias al final de carrera alto automático.
- Función «Back Impulse»: evitar el efecto bolsa en los toldos de terraza o de grandes dimensiones. Recomendado para los toldos de grandes dimensiones y estores de terraza. Replegable desde el emisor. Vuelve a tensar la tela al final de la carrera bajo en cada bajada.

### Tela protegida:

Gracias al cierre perfecto del cofre mediante detección de tope electrónica.

## PERFIL

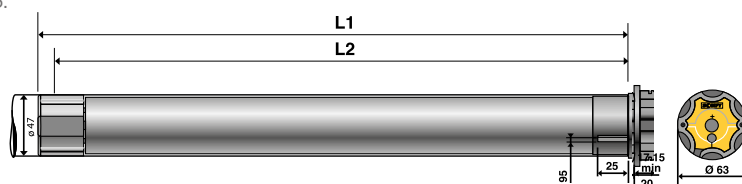

## CARACTERÍSTICAS TÉCNICAS

OBSERVACIÓN: Se indica el nivel sonoro medio con fines meramente indicativos. Lo registra el sistema de medición Somfy, con carga nominal, en sentido de subida, durante diez segundos.	L1 (mm)	L2, distancia de perforación (mm)	Tensión asignada (V-50Hz)	Intensidad absorbida (A)	Tiempo de disparo del térmico (min)	Temperatura de disparo del térmico (°C)	Nivel sonoro medio (dBA)	Diámetro mínimo eje de enrollamiento (mm)	Peso del motor (kg)	Índice de protección
<b>OREA 50 RTS 6/17</b>	605	590	230V	0,45	4	140	47	50 x 1,5	1,85	IP 44
<b>OREA 50 RTS 10/17</b>	655	640	230V	0,5	4	140	47	50 x 1,5	1,985	IP 44
<b>OREA 50 RTS 15/17</b>	655	640	230V	0,65	4	150	50	50 x 1,5	2,12	IP 44
<b>OREA 50 RTS 25/17</b>	655	640	230V	0,8	4	150	56	50 x 1,5	2,34	IP 44
<b>OREA 50 RTS 30/17</b>	675	660	230V	1,1	4	150	55	50 x 1,5	2,5	IP 44
<b>OREA 50 RTS 35/17</b>	675	660	230V	1,1	4	150	56	50 x 1,5	2,56	IP 44
<b>OREA 50 RTS 40/17</b>	745	730	230V	1,2	4	140	57	50 x 1,5	2,85	IP 44
<b>OREA 50 RTS 50/12</b>	675	660	230V	1,1	4	150	55	50 x 1,5	2,585	IP 44

Temperatura de funcionamiento: -10°C / +40°C - para instalar en un eje colocado en horizontal. Para uso intermitente.

Las dimensiones pueden variar según la versión del producto.

## PARA PEDIDOS

	Ø	Par (Nm)	Velocidad (vueltas/min)	Ref.
<b>OREA 50 RTS 6/17</b>	50	6	17	1110104
<b>OREA 50 RTS 10/17</b>	50	10	17	1111095
<b>OREA 50 RTS 15/17</b>	50	15	17	1112165
<b>OREA 50 RTS 25/17</b>	50	25	17	1114132
<b>OREA 50 RTS 30/17</b>	50	30	17	1115111
<b>OREA 50 RTS 35/17</b>	50	35	17	1116127
<b>OREA 50 RTS 40/17</b>	50	40	17	1117121
<b>OREA 50 RTS 50/12</b>	50	50	12	1118092

# El 1<sup>er</sup> paso hacia la radio con motor para toldos cofre



## Orea 60 RTS

Motor 230V vía radio RTS para toldos cofre y semi-cofre.

- Caja de finales de carrera electrónica con detección de tope electrónica para el final de carrera alto.
- Ajustes mediante emisor RTS.
- Posición preferida parametrizable con el botón «my».
- Receptor vía radio RTS integrado.
- Frecuencia de radio RTS 433.42 MHz: codificación de 16 millones de posibilidades + código giratorio para máxima seguridad.
- Memoriza hasta 12 puntos de mando RTS y 3 sensores RTS.
- Cabeza de estrella con 6 posiciones de orientación de la cabeza del motor
- Compatible con los emisores RTS de la gama Somfy.
- Compatible con los sensores Eolis 3D RTS, Eolis RTS, Sunis RTS, Soliris RTS.

Incluye un cable, sin adaptadores, sin soporte y sin punto de mando.

## BENEFICIOS

### Tela totalmente tensa:

- Recuperación del alargamiento de la tela en cada subida, gracias al final de carrera alto automático.
- Función «Back Impulse»: evitar el efecto bolsa en los toldos de terraza o de grandes dimensiones. Recomendado para los toldos de grandes dimensiones y de terraza. Replegable desde el emisor. Vuelve a tensar la tela al final de la carrera bajo en cada bajada.

### Tela protegida:

Gracias al cierre perfecto del cofre mediante detección de tope electrónica.

## PERFIL

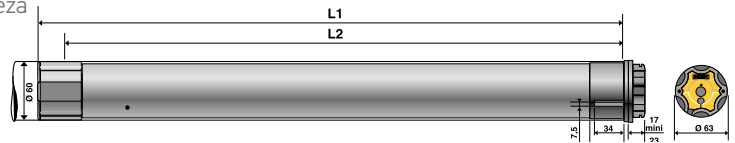

## CARACTERÍSTICAS TÉCNICAS

OBSERVACIÓN: Se indica el nivel sonoro medio con fines meramente indicativos. Lo registra el sistema de medición Somfy, con carga nominal, en sentido de subida, durante diez segundos.	L1 (mm)	L2: distancia de perforación (mm)	Tensión asignada (V-50Hz)	Intensidad absorbida (A)	Tiempo de disparo del térmico (min)	Temperatura de disparo del térmico (°C)	Nivel sonoro medio (dBA)	Diámetro mínimo eje de enrollamiento (mm)	Peso del motor (kg)	Índice de protección
<b>OREA 60 RTS 55/17</b>	734	717	230V	1,25	4	130	64	63 x 1,5	4,18	IP 44
<b>OREA 60 RTS 70/17</b>	734	717	230V	1,5	4	130	66	63 x 1,5	4,50	IP 44
<b>OREA 60 RTS 85/17</b>	734	717	230V	1,8	4	140	66	63 x 1,5	4,70	IP 44
<b>OREA 60 RTS 100/12</b>	734	717	230V	1,5	4	130	65	63 x 1,5	4,82	IP 44
<b>OREA 60 RTS 120/12</b>	734	717	230V	1,8	4	140	66	63 x 1,5	5,03	IP 44

Temperatura de funcionamiento: -10°C / + 40°C - para instalar en un eje colocado en horizontal. Para uso intermitente.

## PARA PEDIDOS

	Ø	Par (Nm)	Velocidad (vueltas/min)	Ref.
<b>OREA 60 RTS 55/17</b>	60	55	17	<b>1181142</b>
<b>OREA 60 RTS 70/17</b>	60	70	17	<b>1182054</b>
<b>OREA 60 RTS 85/17</b>	60	85	17	<b>1183059</b>
<b>OREA 60 RTS 100/12</b>	60	100	12	<b>1184059</b>
<b>OREA 60 RTS 120/12</b>	60	120	12	<b>1184065</b>





# El 1<sup>er</sup> paso hacia la radio con motor para protección solar



## Altus 50 RTS

Motor 230V radio RTS para toldos exteriores de tela enrollable (horizontales o verticales).

- Caja de finales de carrera electrónica.
- Ajuste manual de los finales de carrera a distancia mediante emisor de radio RTS.
- Posición preferida parametrizable con el botón «my».
- Receptor vía radio RTS integrado.
- Frecuencia de radio RTS 433.42 MHz: codificación de 16 millones de posibilidades + código giratorio para máxima seguridad.
- Memoriza hasta 12 puntos de mando RTS y 3 sensores RTS.
- Cabeza de estrella con 6 posiciones de orientación de la cabeza del motor
- Compatible con los emisores RTS de la gama Somfy.
- Compatible con los sensores Eolis 3D RTS, Eolis RTS, Sunis RTS, Soliris RTS.

Incluye un cable, sin adaptadores, sin soporte y sin punto de mando.

## BENEFICIOS

### Cableado limitado:

Ausencia de cableado entre el punto de mando y el motor.

### Ayuda para el ajuste:

- Ajuste manual de los finales de carrera a distancia, sin acceso a la cabeza del motor
- Movimiento del motor para confirmar las órdenes enviadas durante el ajuste.

### Personalización:

Posibilidad de programar una posición favorita, accesible con un solo clic en la tecla «my» del mando.

## PERFIL

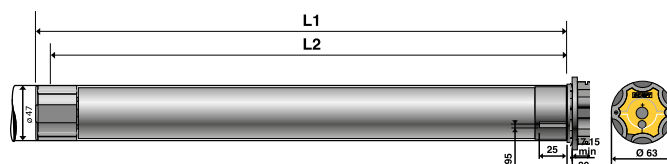

## CARACTERÍSTICAS TÉCNICAS

OBSERVACIÓN: Se indica el nivel sonoro medio con fines meramente indicativos. Lo registra el sistema de medición Somfy, con carga nominal, en sentido de subida, durante diez segundos.	L1 (mm)	L2: distancia de perforación (mm)	Tensión asignada (V-50Hz)	Intensidad absorbida (A)	Tiempo de disparo del térmico (min)	Temperatura de disparo del térmico (°C)	Nivel sonoro medio (dBA)	Diámetro mínimo eje de enrollamiento (mm)	Peso del motor (kg)	Índice de protección
<b>ALTUS 50 RTS 6/17</b>	605	590	230V	0,45	4	140	47	50 x 1,5	1,85	IP 44
<b>ALTUS 50 RTS 10/17</b>	655	640	230V	0,5	4	140	47	50 x 1,5	1,985	IP 44
<b>ALTUS 50 RTS 15/17</b>	655	640	230V	0,65	4	150	50	50 x 1,5	2,12	IP 44
<b>ALTUS 50 RTS 20/17</b>	655	640	230V	0,75	4	150	53	50 x 1,5	2,22	IP 44
<b>ALTUS 50 RTS 25/17</b>	655	640	230V	0,8	4	150	56	50 x 1,5	2,34	IP 44
<b>ALTUS 50 RTS 30/17</b>	675	660	230V	1,1	4	150	55	50 x 1,5	2,5	IP 44
<b>ALTUS 50 RTS 35/17</b>	675	660	230V	1,1	4	150	56	50 x 1,5	2,56	IP 44
<b>ALTUS 50 RTS 40/17</b>	745	730	230V	1,2	4	140	57	50 x 1,5	2,85	IP 44
<b>ALTUS 50 RTS 50/12</b>	675	660	230V	1,1	4	150	55	50 x 1,5	2,585	IP 44

Temperatura de funcionamiento: -10°C / +40°C - para instalar en un eje colocado en horizontal. Para uso intermitente.

Las dimensiones pueden variar según la versión del producto.

## PARA PEDIDOS

	Ø	Par (Nm)	Velocidad (vueltas/min)	Ref.
<b>ALTUS 50 RTS 6/17</b>	50	6	17	<b>1032448</b>
<b>ALTUS 50 RTS 10/17</b>	50	10	17	<b>1037432</b>
<b>ALTUS 50 RTS 15/17</b>	50	15	17	<b>1039378</b>
<b>ALTUS 50 RTS 20/17</b>	50	20	17	<b>1041427</b>
<b>ALTUS 50 RTS 25/17</b>	50	25	17	<b>1043173</b>
<b>ALTUS 50 RTS 30/17</b>	50	30	17	<b>1045349</b>
<b>ALTUS 50 RTS 35/17</b>	50	35	17	<b>1047228</b>
<b>ALTUS 50 RTS 40/17</b>	50	40	17	<b>1049449</b>
<b>ALTUS 50 RTS 50/12</b>	50	50	12	<b>1051306</b>



# El 1<sup>er</sup> paso hacia la radio con motor para protección solar



## Altus 60 RTS

**Motor 230V radio RTS para toldos exteriores de tela enrollable (horizontales o verticales) y persianas enrollables.**

- Caja de finales de carrera electrónica.
- Ajuste manual de los finales de carrera a distancia mediante emisor de radio RTS.
- Posición preferida parametrizable con el botón «my».
- Receptor vía radio RTS integrado.
- Frecuencia de radio RTS 433.42 MHz: codificación de 16 millones de posibilidades + código giratorio para máxima seguridad.
- Memoriza hasta 12 puntos de mando RTS y 3 sensores RTS.
- Cabeza de estrella con 6 posiciones de orientación de la cabeza del motor
- Compatible con los emisores RTS de la gama Somfy.
- Compatible con los sensores Eolis 3D RTS, Eolis RTS, Sunis RTS, Soliris RTS.

**Incluye un cable, sin adaptadores, sin soporte y sin punto de mando.**

## BENEFICIOS

### Cableado limitado:

Ausencia de cableado entre el punto de mando y el motor.

### Ayuda para el ajuste:

- Ajuste manual de los finales de carrera a distancia, sin acceso a la cabeza del motor.
- Movimiento del motor para confirmar las órdenes enviadas durante el ajuste.

### Personalización:

Posibilidad de programar una posición favorita, accesible con un solo clic en la tecla «my» del mando.

## PERFIL

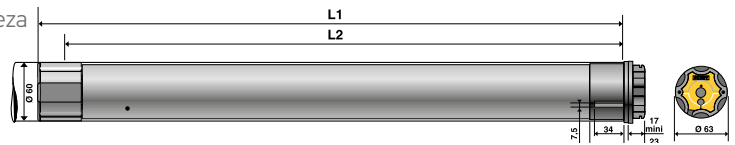

## CARACTERÍSTICAS TÉCNICAS

OBSERVACIÓN: Se indica el nivel sonoro medio con fines meramente indicativos. Lo registra el sistema de medición Somfy, con carga nominal, en sentido de subida, durante diez segundos.	L1 (mm)	L2, distancia de perforación (mm)	Tensión asignada (V-50Hz)	Intensidad absorbida (A)	Tiempo de disparo del térmico (min)	Temperatura de disparo del térmico (°C)	Nivel sonoro medio (dBA)	Diámetro mínimo eje de enrollamiento (mm)	Peso del motor (kg)	Índice de protección
<i>ALTUS 60 RTS 55/17</i>	734	717	230V	1,5	4	130	64	63 x 1,5	4,18	IP 44
<i>ALTUS 60 RTS 70/17</i>	734	717	230V	1,9	4	130	66	63 x 1,5	4,50	IP 44
<i>ALTUS 60 RTS 85/17</i>	734	717	230V	2,1	4	140	66	63 x 1,5	4,70	IP 44
<i>ALTUS 60 RTS 100/12</i>	734	717	230V	1,9	4	130	65	63 x 1,5	4,82	IP 44
<i>ALTUS 60 RTS 120/12</i>	734	717	230V	2,1	4	140	65	63 x 1,5	5,03	IP 44

Temperatura de funcionamiento: -10°C / +40°C - para instalar en un eje colocado en horizontal. Para uso intermitente.

## PARA PEDIDOS

	Ø	Par (Nm)	Velocidad (vueltas/min)	Ref.
<i>ALTUS 60 RTS 55/17</i>	60	55	17	1161119
<i>ALTUS 60 RTS 70/17</i>	60	70	17	1163105
<i>ALTUS 60 RTS 85/17</i>	60	85	17	1165104
<i>ALTUS 60 RTS 100/12</i>	60	100	12	1166061
<i>ALTUS 60 RTS 120/12</i>	60	120	12	1167041

# El motor cableado electrónico para toldos cofre



## Sugerencia

Integración a la derecha o a la izquierda del toldo, independientemente del sentido de enrollado. Posibilidad de montaje en paralelo.

## Orea WT

Motor 230V cableado para toldos cofre y semi-cofre.

- Caja de finales de carrera electrónica con detección de tope electrónica para el final de carrera alto.
- Ajuste mediante cable de ajuste específico.
- Posición preferida «my».
- Cabeza de estrella: 6 posiciones de orientación de la cabeza del motor.
- Compatible con los sensores cableados de viento Eolis WT y sol Soliris WT.

Incluye un cable, sin adaptadores, sin soporte y sin emisor.

## BENEFICIOS

### Tela totalmente protegida:

Final de carrera alto automático por detección de tope.

### Ajuste de los finales de carrera a distancia:

Gracias a un cable de ajuste (Ref. 9015971) o con ayuda de un inversor de doble pulsador.



- Útil de reglaje universal (Ref. 9015971)

## PERFIL

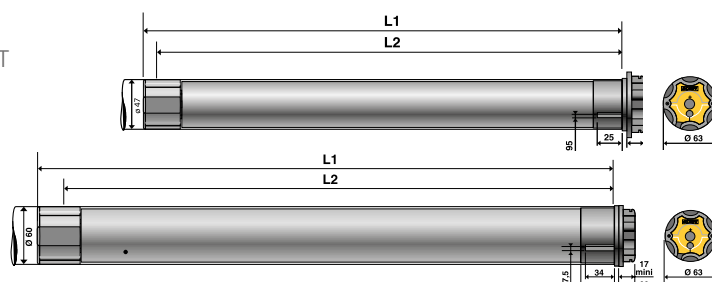

## CARACTERÍSTICAS TÉCNICAS

OBSERVACIÓN: Se indica el nivel sonoro medio con fines meramente indicativos. Lo registra el sistema de medición Somfy, con carga nominal, en sentido de subida, durante diez segundos.	L1 (mm)	L2: distancia de perforación (mm)	Tensión asignada (V-50Hz)	Intensidad absorbida (A)	Tiempo de disparo del térmico (min)	Temperatura de disparo del térmico (°C)	Nivel sonoro medio (dBA)	Diámetro mínimo eje de enrollamiento (mm)	Peso del motor (kg)	Índice de protección
OREA 50 WT 10/17	655	640	230V	0,5	4	140	47	50 x 1,5	1,85	IP 44
OREA 50 WT 15/17	655	640	230V	0,65	4	150	50	50 x 1,5	1,95	IP 44
OREA 50 WT 25/17	655	640	230V	0,8	4	150	56	50 x 1,5	2,2	IP 44
OREA 50 WT 30/17	675	660	230V	1,1	4	150	55	50 x 1,5	2,55	IP 44
OREA 50 WT 35/17	675	660	230V	1,1	4	150	56	50 x 1,5	2,55	IP 44
OREA 50 WT 40/17	745	730	230V	1,2	4	140	57	50 x 1,5	2,80	IP 44
OREA 50 WT 50/12	675	660	230V	1,1	4	150	55	50 x 1,5	2,75	IP 44
OREA 60 WT 55/17	734	717	230V	1,25	4	130	64	63 x 1,5	4,39	IP 44
OREA 60 WT 85/17	734	717	230V	1,8	4	140	66	63 x 1,5	5,03	IP 44
OREA 60 WT 100/12	734	717	230V	1,5	4	130	65	63 x 1,5	4,83	IP 44
OREA 60 WT 120/12	734	717	230V	1,8	4	140	65	63 x 1,5	5,03	IP 44

Temperatura de funcionamiento: -10°C / +40°C - para instalar en un eje colocado en horizontal. Para uso intermitente.

Las dimensiones pueden variar según la versión del producto.

## PARA PEDIDOS

	Ø	Par (Nm)	Velocidad (vueltas/min)	Ref.
OREA 50 WT 10/17 3M	50	10	17	1111107
OREA 50 WT 15/17 3M	50	15	17	1112194
OREA 50 WT 25/17 3M	50	25	17	1114172
OREA 50 WT 30/17 3M	50	30	17	1115153
OREA 50 WT 35/17 3M	50	35	17	1116170
OREA 50 WT 40/17 3M	50	40	17	1117160
OREA 50 WT 50/12 3M	50	50	12	1118121
OREA 60 WT 55/17 3M	60	55	17	1181187
OREA 60 WT 85/17 3M	60	85	17	1183148
OREA 60 WT 100/12 3M	60	100	12	1184082
OREA 60 WT 120/12 3M	60	120	12	1184085

# El motor cableado con ajuste rápido

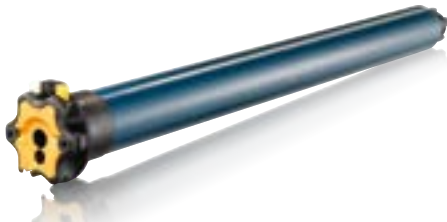

## LT 50 WT

Motor 230V cableado para toldos y persianas enrollables.

- Caja final de carrera mecánica.
- Ajuste de los finales de carrera mediante botones pulsadores.
- Capacidad de la caja: 46 giros.

Incluye un cable, sin adaptadores y sin soporte.

## BENEFICIOS

### Rapidez de los ajustes :

La instalación es fácil gracias a un ajuste de los finales de carrera que se efectúa con solo pulsar los botones. Esto reduce el tiempo de instalación.

### Acciones de mantenimiento rápido:

El cable se desmonta rápidamente.

### Adaptador universal:

Este motor permite adaptarse a todo tipo de persianas enrollables y toldos (sin cofre).

## PERFIL

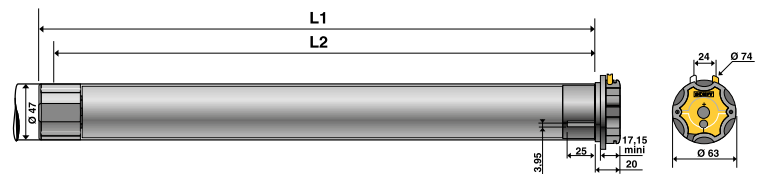

## CARACTERÍSTICAS TÉCNICAS

OBSERVACIÓN: Se indica el nivel sonoro medio con fines meramente indicativos. Lo registra el sistema de medición Somfy, con carga nominal, en sentido de subida, durante diez segundos.	L1 (mm)	L2: distancia de perforación (mm)	Tensión asignada (V-50Hz)	Intensidad absorbida (A)	Tiempo de disparo del térmico (min)	Temperatura de disparo del térmico (°C)	Nivel sonoro medio (dBA)	Diámetro mínimo eje de enrollamiento (mm)	Peso del motor (kg)	Índice de protección
<i>LT 50 ARIANE 6/17</i>	505	490	230V	0,4	4	140	46	50 x 1,5	1,72	IP 44
<i>LT 50 CERES 8/17</i>	505	490	230V	0,45	4	140	47	50 x 1,5	1,72	IP 44
<i>LT 50 JET 10/17</i>	525	510	230V	0,5	4	140	47	50 x 1,5	1,85	IP 44
<i>LT 50 ATLAS 15/17</i>	525	510	230V	0,65	4	150	50	50 x 1,5	1,95	IP 44
<i>LT 50 METEOR 20/17</i>	555	540	230V	0,75	4	150	53	50 x 1,5	2,15	IP 44
<i>LT 50 GEMINI 25/17</i>	555	540	230V	0,8	4	150	56	50 x 1,5	2,2	IP 44
<i>LT 50 HELIOS 30/17</i>	605	590	230V	1,1	4	150	55	50 x 1,5	2,55	IP 44
<i>LT 50 APOLLO 35/17</i>	605	590	230V	1,1	4	150	56	50 x 1,5	2,55	IP 44
<i>LT 50 MARINER 40/17</i>	655	640	230V	1,2	4	140	57	50 x 1,5	2,8	IP 44
<i>LT 50 VECTRAN 50/12</i>	605	590	230V	1,1	4	150	55	50 x 1,5	2,55	IP 44

Temperatura de funcionamiento: -10°C / + 40°C - para instalar en un eje colocado en horizontal. Para un uso no continuo.

Las dimensiones pueden variar según la versión del producto.

## PARA PEDIDOS

	Ø	Par (Nm)	Velocidad (vueltas/min)	Ref.
<i>LT 50 ARIANE 6/17</i>	50	6	17	1032050
<i>LT 50 CERES 8/17</i>	50	8	17	1035026
<i>LT 50 JET 10/17</i>	50	10	17	1037062
<i>LT 50 ATLAS 15/17</i>	50	15	17	1039051
<i>LT 50 METEOR 20/17</i>	50	20	17	1041056
<i>LT 50 GEMINI 25/17</i>	50	25	17	1043037
<i>LT 50 HELIOS 30/17</i>	50	30	17	1045041
<i>LT 50 APOLLO 35/17</i>	50	35	17	1047026
<i>LT 50 MARINER 40/17</i>	50	40	17	1049065
<i>LT 50 VECTRAN 50/12</i>	50	50	12	1051029

# El motor cableado con ajuste rápido

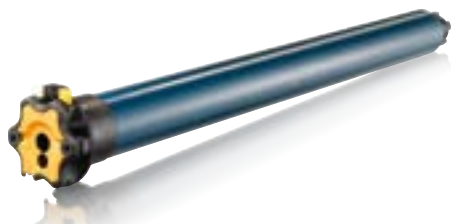

## LT 60 WT

Motor 230V cableado para toldos y persianas enrollables.

- Caja final de carrera mecánica.
- Ajuste de los finales de carrera mediante botones pulsadores.
- Capacidad de la caja: 35 giros.

Incluye un cable, sin adaptadores y sin soporte.

## BENEFICIOS

### Rapidez de los ajustes :

La instalación es fácil gracias a un ajuste de los finales de carrera que se efectúa con solo pulsar los botones. Esto reduce el tiempo de instalación.

### Acciones de mantenimiento rápido:

El cable se desmonta rápidamente.

### Adaptador universal:

Este motor permite adaptarse a todo tipo de persianas enrollables y toldos (sin cofre).

## PERFIL

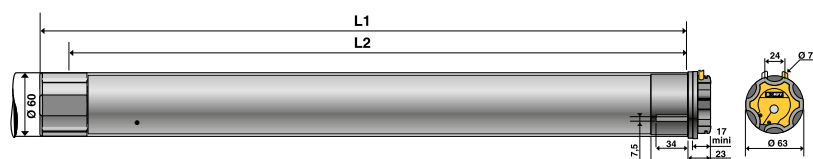

## CARACTERÍSTICAS TÉCNICAS

OBSERVACIÓN: Se indica el nivel sonoro medio con fines meramente indicativos. Lo registra el sistema de medición Somfy, con carga nominal, en sentido de subida, durante diez segundos.	L1 (mm)	L2: distancia de perforación (mm)	Tensión asignada (V-50Hz)	Intensidad absorbida (A)	Tiempo de disparo del térmico (min)	Temperatura de disparo del térmico (°C)	Nivel sonoro medio (dBA)	Diámetro mínimo eje de enrollamiento (mm)	Peso del motor (kg)	Índice de protección
<i>LT 60 ORION S 55/17</i>	614	597	230V	1,25	4	130	64	63 x 1,5	4,17	IP 44
<i>LT 60 VEGA 60/12</i>	614	597	230V	1,05	4	140	65	63 x 1,5	3,92	IP 44
<i>LT 60 ANTARES 70/17</i>	659	642	230V	1,5	4	130	66	63 x 1,5	4,59	IP 44
<i>LT 60 SIRIUS 80/12</i>	614	597	230V	1,25	4	130	65	63 x 1,5	4,19	IP 44
<i>LT 60 JUPITER 85/17</i>	659	642	230V	1,8	4	140	65	63 x 1,5	4,45	IP 44
<i>LT 60 TITAN 100/12</i>	659	642	230V	1,5	4	130	65	63 x 1,5	4,68	IP 44
<i>LT 60 TAURUS 120/12</i>	659	642	230V	1,8	4	140	65	63 x 1,5	4,45	IP 44

Temperatura de funcionamiento: -10°C / + 40°C - para instalar en un eje colocado en horizontal. Para un uso no continuo.

## PARA PEDIDOS

	Ø	Par (Nm)	Velocidad (vueltas/min)	Ref.
<i>LT 60 ORION S 55/17</i>	60	55	17	1161011
<i>LT 60 VEGA 60/12</i>	60	60	12	1162023
<i>LT 60 ANTARES 70/17</i>	60	70	17	1163010
<i>LT 60 SIRIUS 80/12</i>	60	80	12	1164021
<i>LT 60 JUPITER 85/17</i>	60	85	17	1165008
<i>LT 60 TITAN 100/12</i>	60	100	12	1166025
<i>LT 60 TAURUS 120/12</i>	60	120	12	1167017

# El motor de toldo vía radio con mando de emergencia



## Sunea CSI io

**Motor 230V vía radio io para toldos cobre con mando de emergencia.**

- Caja final de carrera electrónica.
- Ajustes mediante emisor io.
- 2 modos de ajuste: manual o semiautomático (alto en automático).
- Cierre del cofre con detección electrónica.
- Posición preferida parametrizable con el botón «my».
- Receptor vía radio io integrado 868-870 MHz.
- Memoriza hasta 12 puntos de mando o niveles de grupo, 3 de ellos sensores io.
- Compatible con los emisores io de la gama Somfy.
- Compatible con los sensores Eolis 3D io, Eolis Wirefree io, Eolis 230V io, Sunis io.
- Compatible con la herramienta de ajuste Set&Go io.

**Incluye un cable, sin adaptadores, sin soporte y sin emisor.**

### Información

En caso de corte de electricidad, maniobrar el toldo con ayuda de una manivela.

### BENEFICIOS

#### Universal:

Se adapta a cualquier tipo de toldo exterior horizontal o vertical.

#### Limitación de los esfuerzos sobre la tela:

- Función «Soft Close», cierre perfecto y suave de la caja mediante tope electrónico.
- 3 niveles de cierres electrónicos para ajustar el esfuerzo de cierre.
- Función «Back Release» con relajación de la tela, una vez que el cofre está cerrado (función desactivable).
- Función «Back Impulse» para retensar la tela, una vez abierta.

#### Memorización de las funciones programadas en caso de corte de corriente:

- Guarda en la memoria los finales de carrera grabados tras un corte de corriente inferior a 2 minutos.
- Recalcula automáticamente los finales de carrera tras un corte de corriente superior a 2 minutos.

### PERFIL

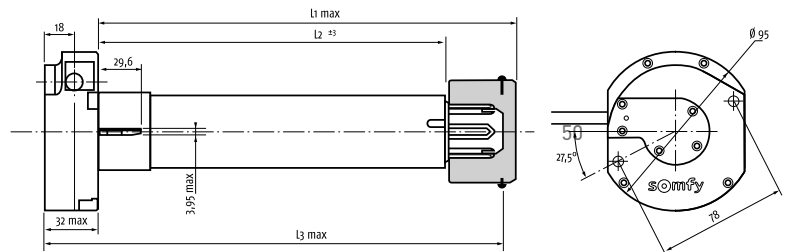

### CARACTERÍSTICAS TÉCNICAS

OBSERVACIÓN: Se indica el nivel sonoro medio con fines meramente indicativos. Lo registra el sistema de medición Somfy, con carga nominal, en sentido de subida, durante diez segundos.	L1 (mm)	L2: distancia de perforación (mm)	L3 (mm)	Tensión asignada (V-50Hz)	Intensidad absorbida (A)	Tiempo de disparo del térmico (min)	Temperatura de disparo del térmico (°C)	Nivel sonoro medio (dBA)	Diámetro mínimo eje de enrollamiento (mm)	Peso del motor (kg)	Índice de protección
<b>SUNEA 50 io CSI 30/17</b>	696	686	720	230V	1,1	4	150	55	50X 1,5	3,1	IP 44
<b>SUNEA 50 io CSI 40/12</b>	696	686	720	230V	1,1	4	150	55	50 X 1,5	3,1	IP 44
<b>SUNEA 50 io CSI 50/12</b>	696	686	720	230V	1,1	4	150	55	50X 1,5	3,1	IP 44

Temperatura de funcionamiento: -10°C / + 40°C - para instalar en un eje colocado en horizontal. Para uso intermitente.  
Las dimensiones pueden variar según la versión del producto.

### PARA PEDIDOS

	Ø	Par (Nm)	Velocidad (vueltas/min)	Ref.
<b>SUNEA 50 io CSI 30/17 3M</b>	50	30	17	<b>1115271</b>
<b>SUNEA 50 io CSI 40/12 3M</b>	50	40	12	<b>1117286</b>
<b>SUNEA 50 io CSI 50/12 3M</b>	50	50	12	<b>1118213</b>

# El motor vía radio con mando de emergencia integrado



## Información

En caso de corte de electricidad, maniobrar el toldo con ayuda de una manivela.

## LT50 CSI RTS

Motor 230V vía radio RTS para persianas enrollables y toldos.

- Caja de los finales de carrera mecánica, rápida mediante pulsadores.
- Capacidad de la caja: 34 giros
- Salida de los botones de los finales de carrera paralela al eje C.S.I.
- Acceso a los botones de los finales de carrera a ambos lados de la carcasa C.S.I. gracias a una herramienta de ajuste que se incluye con el motor.
- Posición intermedia «preferida» parametrizable con el botón «my».
- Taladrado central de diámetro 12 X 20 mm con un tope de 24,5 X 2.
- Eje de manivela cuadrado de 6 o hexagonal de 7 mm.
- Relación de reducción 1 / 27.
- Frecuencia de radio 433.42 MHz: codificación de 16 millones de posibilidades + código giratorio.
- Memoriza hasta 12 puntos de mando o niveles de grupo, 3 de ellos sensores RTS.
- Compatible con los emisores RTS de la gama Somfy y con los sensores Eolis 3D RTS, Eolis RTS, Sunis RTS y Soliris RTS.

Incluye un cable, sin adaptación, sin anillo de salida

## BENEFICIOS

### Instalación y mantenimiento rápido e intuitivo:

- Ajuste de los finales de carrera mediante pulsadores.
- Cable desmontable para facilitar el mantenimiento.

### Seguridad de uso:

El mando de emergencia integrado permite poder controlar el motor si se corta la electricidad para poder subir o bajar el producto portador.

### Comodidad de uso gracias a la radio integrada:

Para control mediante mando a distancia.

## PERFIL

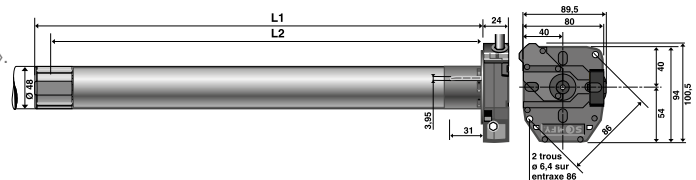

## CARACTERÍSTICAS TÉCNICAS

OBSERVACIÓN: Se indica el nivel sonoro medio con fines meramente indicativos. Lo registra el sistema de medición Somfy, con carga nominal, en sentido de subida, durante diez segundos.	L1 (mm)	L2: distancia de perforación (mm)	Tensión asignada (V-50Hz)	Intensidad absorbida (A)	Tiempo de disparo del térmico (min)	Temperatura de disparo del térmico (°C)	Nivel sonoro medio (dBA)	Diámetro mínimo eje de enrollamiento (mm)	Peso del motor (kg)	Índice de protección
LT 50 CSI RTS METEOR 20/17	774	759	230V	0,75	4	150	53	50 x 1,5	2,96	IP 44
LT 50 CSI RTS MARINER 40/12	774	759	230V	1,1	4	150	55	50 x 1,5	3,21	IP 44

Temperatura de funcionamiento: -10°C / + 40°C - para instalar en un eje colocado en horizontal. Para un uso no continuo.  
Las dimensiones pueden variar según la versión del producto.

## PARA PEDIDOS

	Ø	Par (Nm)	Velocidad (vueltas/min)	Ref.
LT 50 CSI RTS METEOR 20/17	50	20	17	1041023
LT 50 CSI RTS MARINER 40/12	50	40	12	1049037

# El motor cableado con mando de emergencia integrado

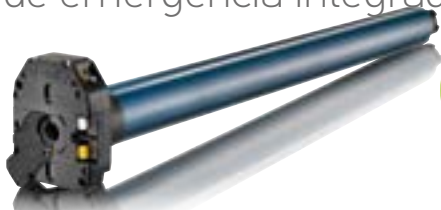

## Sugerencia

No accionar la maniobra de emergencia con el motor bajo tensión

## LT50 CSI / LT 60 CSI WT

Motor 230V cableado con mando de emergencia para persianas enrollables y toldos exteriores de tela enrollable.

- Caja final de carrera mecánica.
- Ajuste de los finales de carrera mediante botones pulsadores.
- Capacidad de la caja: 34 giros.
- Salida de los botones de los finales de carrera paralela al eje C.S.I.
- Acceso a los botones de los finales de carrera a ambos lados (lado de la carcasa C.S.I. : gracias a una herramienta de ajuste que se incluye con el motor).
- Taladrado central de diámetro 12 X 20 mm con tope de 24,5 X 2.
- Eje de manivela cuadrado de 6 o hexagonal de 7mm.
- Relación de reducción 1/27 (LT 50 CSI) o 1/55 (LT 60 CSI).
- Compatible con los sensores Eolis WT y Soliris WT.

Incluye un cable, sin adaptadores y sin soporte.

## BENEFICIOS

### Instalación y mantenimiento rápido e intuitivo:

- Ajuste de los finales de carrera mediante botones pulsadores.
- Cable desmontable para facilitar el mantenimiento.

### Seguridad de uso:

El mando de emergencia integrado garantiza el control del motor si se corta la electricidad para poder subir o bajar el producto portador.

## PERFIL

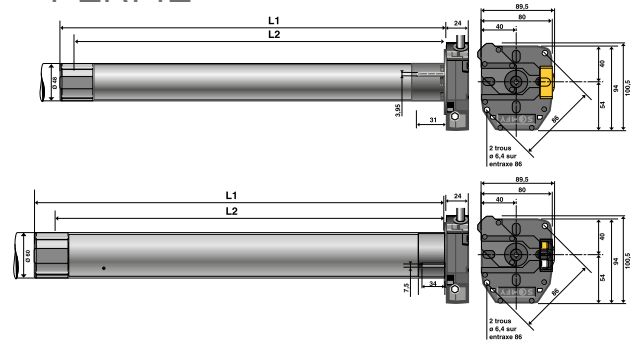

## CARACTERÍSTICAS TÉCNICAS

OBSERVACIÓN: Se indica el nivel sonoro medio con fines meramente indicativos. Lo registra el sistema de medición Somfy, con carga nominal, en sentido de subida, durante diez segundos.	L1 (mm)	L2: distancia de perforación (mm)	Tensión asignada (V-50Hz)	Intensidad absorbida (A)	Tiempo de disparo del térmico (min)	Temperatura de disparo del térmico (°C)	Nivel sonoro medio (dBA)	Diámetro mínimo eje de enrollamiento (mm)	Peso del motor (kg)	Índice de protección
<i>LT 50 CSI JET 10/17</i>	544	529	230V	0,5	4	140	47	50 x 1,5	2,44	IP 44
<i>LT 50 CSI METEOR 20/17</i>	594	579	230V	0,75	4	150	53	50 x 1,5	2,76	IP 44
<i>LT 50 CSI HELIOS 30/17</i>	594	579	230V	1,1	4	150	55	50 x 1,5	3,09	IP 44
<i>LT 50 CSI MARINER 40/17</i>	664	649	230V	1,2	4	140	57	50 x 1,5	3,38	IP 44
<i>LT 50 CSI VECTRAN 50/12</i>	594	579	230V	1,1	4	150	57	50 x 1,5	3,09	IP 44
<i>LT 60 CSI ORION S 55/17</i>	646	630	230V	1,25	4	130	64	63 x 1,5	4,91	IP 44
<i>LT 60 CSI VEGA 60/12</i>	646	630	230V	1,05	4	140	65	63 x 1,5	4,67	IP 44
<i>LT 60 CSI ANTARES 70/17</i>	681	665	230V	1,5	4	130	66	63 x 1,5	5,31	IP 44
<i>LT 60 CSI SIRIUS 80/12</i>	646	630	230V	1,25	4	130	65	63 x 1,5	4,93	IP 44
<i>LT 60 CSI TITAN 100/12</i>	681	665	230V	1,5	4	130	65	63 x 1,5	5,4	IP 44
<i>LT 60 CSI TAURUS 120/12</i>	681	665	230V	1,8	4	140	65	63 x 1,5	5,56	IP 44

Temperatura de funcionamiento: -10°C / + 40°C - para instalar en un eje colocado en horizontal. Para un uso no continuo.

Las dimensiones pueden variar según la versión del producto.

## PARA PEDIDOS

	Ø	Par (Nm)	Velocidad (vueltas/min)	Ref.
<i>LT 50 CSI JET 10/17</i>	50	10	17	1037004
<i>LT 50 CSI METEOR 20/17</i>	50	20	17	1041005
<i>LT 50 CSI HELIOS 30/17</i>	50	30	17	1045003
<i>LT 50 CSI MARINER 40/17</i>	50	40	17	1049011
<i>LT 50 CSI VECTRAN 50/12</i>	50	50	12	1051000
<i>LT 60 CSI ORION S 55/17</i>	60	55	17	1161000
<i>LT 60 CSI VEGA 60/12</i>	60	60	12	1162002
<i>LT 60 CSI ANTARES 70/17</i>	60	70	17	1163001
<i>LT 60 CSI SIRIUS 80/12</i>	60	80	12	1164003
<i>LT 60 CSI TITAN 100/12</i>	60	100	12	1166002
<i>LT 60 CSI TAURUS 120/12</i>	60	120	12	1167003







# Toldos

# Accesorios

Accesorios motores Ø 50	254
Accesorios motores Ø 60	256
Elección de los soportes de motores Ø 60	258
Soportes motores	259
Soportes motores CSI	261
Accesorios CSI	263
Soportes para conteras Ø 50/60	264
Cables motores	267
Accesorios motores Ø 40	269
Soportes motores Ø 40	271
Soportes para conteras Ø 40	272
Herramientas y útil de reglaje	273



Accesorios para toldos



**Accesorios motores Ø50**

Eje	Rueda	Corona(s)		
<p>Ø 50 clip duro</p>		<p>Sin corona de adaptación</p>	<p>Rueda</p>	<p>Ref. 9206088</p>
<p>Welser Ø 63 Ranura plana</p>			<p>Rueda Corona 1</p>	<p>Ref. 9706146 Ref. 9707028</p>
<p>Ø 63 x 1,5 Clip duro</p>			<p>Rueda Corona 1</p>	<p>Ref. 9206019 Ref. 9707026</p>
<p>BAT Ø 63</p>			<p>Rueda Corona 1</p>	<p>Ref. 9016057 Ref. 9016056</p>
<p>P.650 Ø64,6</p>			<p>Rueda Corona 1</p>	<p>Ref. 9751002 Ref. 9707030</p>
<p>Ø 70 ranura Ø 12 max</p>			<p>Rueda Corona 1</p>	<p>Ref. 9751005 Ref. 9707034</p>
<p>BAT Ø 70</p>			<p>Rueda Corona 1</p>	<p>Ref. 9016059 Ref. 9026982</p>

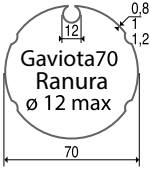
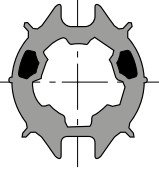
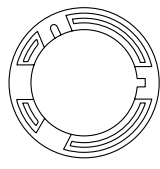
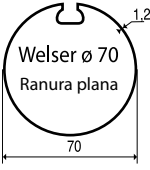
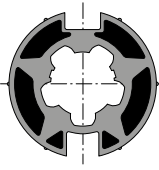
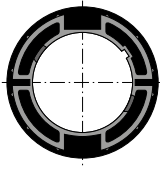
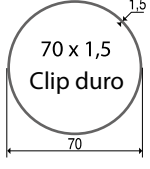
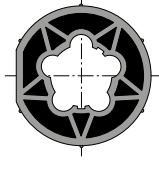
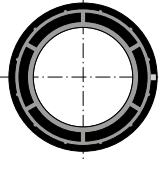
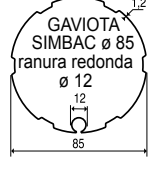
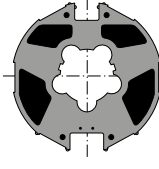
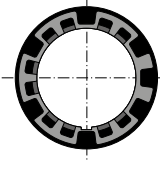
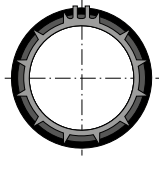
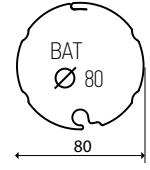
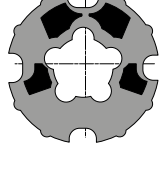
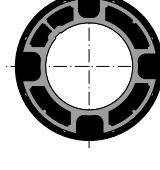
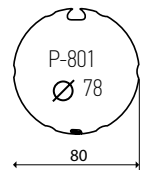

Accesorios para toldos

## Accesorios motores Ø50

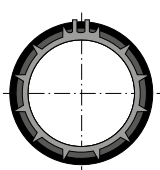
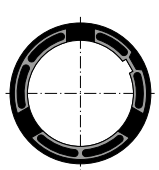
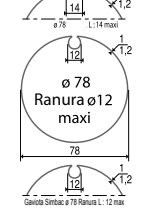
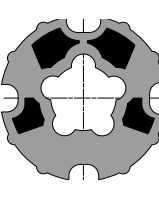
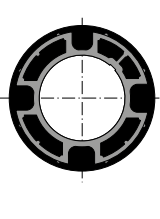
Eje	Rueda	Corona(s)			
 <p>Gaviota70 Ranura Ø 12 max</p>			Rueda Corona 1	Ref. 9751015 Ref. 9017507	
 <p>Welser Ø 70 Ranura plana</p>			Rueda Corona 1	Ref. 9410303 Ref. 9128429	
 <p>70 x 1,5 Clip duro</p>			Rueda Corona 1	Ref. 9206028 Ref. 9707031	
 <p>GAVIOTA SIMBAC Ø 85 ranura redonda Ø 12</p>				Rueda Corona 1 Corona 2	Ref. 9420300 Ref. 9690085 Ref. 9707026
 <p>BAT Ø 80</p>			Rueda Corona 1	Ref. 9761001 Ref. 9707027	
 <p>P-801 Ø 78</p>				Rueda Corona 1 Corona 2	Ref. 9017508 Ref. 9707026 Ref. 9128427
 <p>Ø 78 Ranura Ø 12 maxi</p> <p>Gaviota Simbac Ø 78 Ranura L 12 max</p>			Rueda Corona 1	Ref. 9761001 Ref. 9707027	



Accesorios para toldos

**Accesorios motores Ø60**

Eje	Rueda	Corona(s)		
<p>ø 63 x 1,5 Clip duro</p>		<p>Sin corona de adaptación</p>	<p>Rueda</p>	<p>Ref. 9206019</p>
<p>ø 70 x 1,5 Clip duro</p>			<p>Rueda Corona 1</p>	<p>Ref. 9206028 Ref. 9420342</p>
<p>ø 78 Siplan/Català ranura plana 14 máx</p>			<p>Rueda Corona 1</p>	<p>Ref. 9761004 Ref. 9701061</p>
<p>ø 78 Mitjavila/Forjas ranura plana 14 máx</p>			<p>Rueda Corona 1</p>	<p>Ref. 9761005 Ref. 9701051</p>



Accesorios para toldos

**Accesorios motores Ø60**

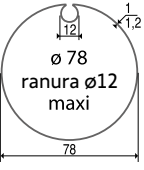
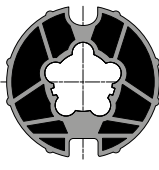
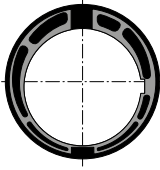
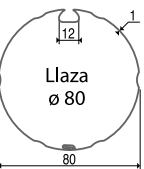
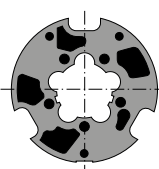
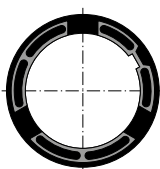
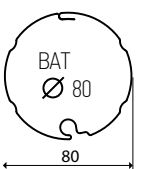
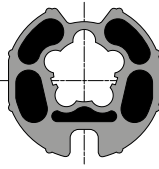
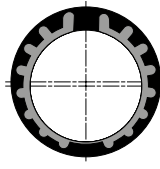
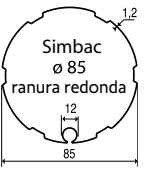
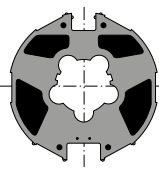
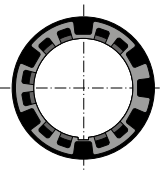
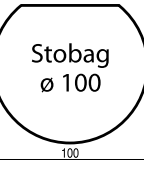
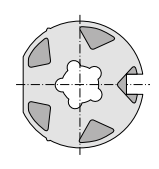
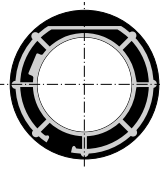
Eje	Rueda	Corona(s)		
 <p>ø 78 ranura ø12 maxi</p>			<b>Rueda</b> <b>Corona 1</b>	Ref. 9761004 Ref. 9707639
 <p>Llaza ø 80</p>			<b>Rueda</b> <b>Corona 1</b>	Ref. 9017508 Ref. 9128427
 <p>BAT ø 80</p>			<b>Rueda</b> <b>Corona 1</b>	Ref. 9761005 Ref. 9707638
 <p>Simbac ø 85 ranura redonda</p>			<b>Rueda</b> <b>Corona 1</b>	Ref. 9420300 Ref. 9690085
 <p>Stobag ø 100</p>			<b>Rueda</b> <b>Corona 1</b>	Ref. 9013969 Ref. 9420372



**OTROS ADAPTADORES***RUEDA LT 50 - Diámetro 60 con ranura**CORONA LT50 - Diámetro 60 con ranura**RUEDA LT50 - Diámetro 70 con ranura**CORONA LT50 - Diámetro 70 Welser*

Ref.
9410401
9410402
9410406
9510333

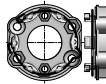

Accesorios para toldos

# Elección de soportes motores Ø60

PRODUCTO PORTADOR	FIJACIÓN OPERADOR	FIJACIÓN SOPORTE	Ref.	
Arquati	Anillo estándar	<b>Motor</b> ≤ 85 Nm Distancia entre ejes 48 - 60 mm	Ref. 9910000 (perforación simple)	Soporte universal 
Bat				
Faber				
Gaviota Simbac				
Llaza	<hr/>			
Mitjavilla	Anillo atornillado	<b>Motor</b> > 85 Nm Distancia entre ejes 48 - 60 mm	Ref. 9910002	
Siplan				
Soliso				
Stobag				



# Accesorios para toldos

## Soportes motores

Ref. 9410651

### ESCUADRA CON SOPORTE FIJO Ø 50 Y 60

Para toldo de tela  
Para atornillar a la pared  
Incluye clip de fijación

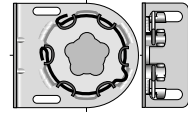
**Par máx.:** 50 Nm

Ref. 9910000

### SOPORTE UNIVERSAL

Se fija mediante:  
- 2 orificios de diámetro 6 distancia entre ejes 48 mm  
- 2 orificios de diámetro 8 distancia entre ejes 60 mm  
- 2 orificios de diámetro 8 distancia entre ejes 60 mm para tornillos de cabeza fresada.  
No incluye tornillos con el clip de fijación Ref. 9206033.

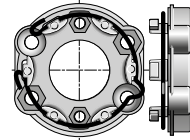
**Utilización recomendada:** persianas enrollables tradicionales.**Par máx.:** 85 Nm

Ref. 9910002

### CLIP FIJACIÓN DE OPERADOR LT CON TORNILLO

Clip para fijar el operador en soporte motor con tornillo.  
Es obligatorio su uso para operadores de más de 85 Nm.

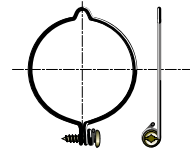
**Par máx.:** 120 Nm

Ref. 9206029

### SOPORTE PARA SOLDAR

Se entrega sin tratar.  
Para soldar a una placa de soporte en 4 cordones de acuerdo con los planos n.º 206804 (consultenos).  
No incluye tornillos ni clip de fijación.

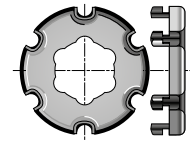
**Par máx.:** 85 Nm (clip de fijación 9206033) y 120 Nm (clip de fijación 9910002).

Ref. 9707838

### SOPORTE PARA OPERADORES LT50/LT60

- Compatible con todos los operadores Ø 50.
- Distancia entre ejes 48 mm.
- Se sirve con clip de fijación Ref.: 9206033

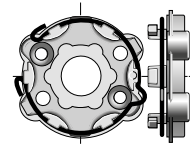
**Par máx.:** 85 Nm



## Accesorios para toldos

# Soportes motores

Ref. 9410639

**ESCUADRA BASE - LS40 / LT50 (POR UNIDAD)**

Especial para toldos telón o screens verticales.

**Par máx.:** 30 Nm

Fijación a pared o techo.

Se utiliza con soporte Ref. 9910000 para LT50.

Epoxy gris.

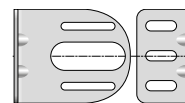

Ref. 9129591

**ESCUADRA SOPORTE ACERO ZINCADO LS50 PLACA PH GALVANIZADA**

Se utiliza con la referencia 9910000.

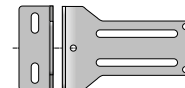
**Par máx.:** 50 Nm

Ref. 9910013

**SOPORTE CUADRADO LT 50 10MM**

Cuadrado extraíble de 10 mm.

Fijación directa en las cabezas de los motores mediante 2 tornillos de plastite de diámetro 5 (incluidos).

Mediante pasador perpendicular al eje de los tornillos.

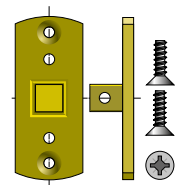
**Par máx.:** 25 Nm**Longitud:** 60 mm**Anchura:** 25 mm**Altura:** 11,5 mm

Ref. 9206033

**CLIP DE FIJACIÓN Ø 50 Y 60**

Acero inoxidable

Garantiza la fijación y sujeción de los motores de diámetro 50 y 60.

**Par máx.:** 85 Nm



# Soportes motores CSI Ø50/60

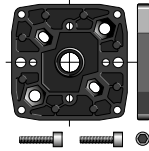
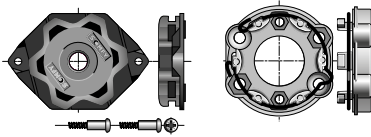
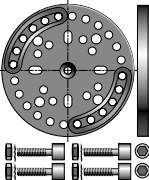
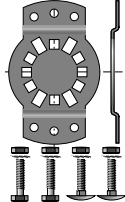

FIJACIÓN SOPORTE	Referencia	
Soporte distancia entre ejes múltiple	Ref. 9910040	
<p><b>Motor ≤ 85 Nm</b></p> Soporte estrella CSI + Soporte universal	Ref. 9910051  Ref. 9910000 + Ref. 9206033	
Soporte Ø50/Ø60 CSI toldo	Ref. 9015801	
Soporte Ø50/Ø60 CSI Orientable	Ref. 9420654 ≤ 85 Nm	



## Accesorios para toldos

## Soportes motores CSI

Ref. 9910051

**SOPORTE LT/CSI CSI Ø 50 Y 60**

Permite utilizar soportes con un diámetro 50 y 60 con operadores CSI.

Incluye 2 tornillos que pueden fijarse en la cabeza del motor.

Material compuesto negro.

Se utiliza con todos los soportes HiPro.

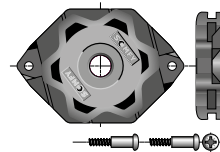
**Par máx.:** 85 Nm

Ref. 9910002

**CLIP FIJACIÓN DE OPERADOR LT CON TORNILLO**

Clip para fijar el operador en soporte motor con tornillo.

Es obligatorio su uso para operadores de más de 85 Nm.

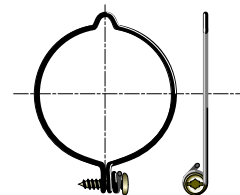
**Par máx.:** 120 Nm

Ref. 9206033

**CLIP DE FIJACIÓN Ø 50 Y 60**

Acero inoxidable

Garantiza la fijación y sujeción de los motores de diámetro 50 y 60.

**Par máx.:** 85 Nm

Ref. 9685025

**CLIP FIJACIÓN OPERADOR LT CON ARO GRANDE**

Clip para fijar el operador en el soporte motor. Con aro grande de extracción.

Recomendado para operadores hasta 85 Nm

**Par máx.:** 85 Nm

Ref. 9910040

**SOPORTE CSI Ø 50 Y 60 DISTANCIA ENTRE TALADROS**

3 entre ejes roscados 44 y 48 mm M6 y 60 mm M8 para fijar el producto portador en el soporte.

3 entre ejes 44 y 48 mm M6 y 60 mm M8 para tornillos TH para fijar el soporte al producto portador.

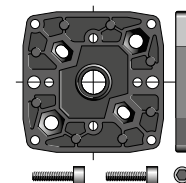
**Utilización recomendada:** persianas enrollables tradicionales.**Par máx.:** 120 Nm

Ref. 9420654

**SOPORTE Ø 50 Y 60 CSI**

3 orificios de fijación de soporte en la cabeza CSI diámetro 6,2 mm a 20°.

8 orificios cuadrados de 6,5 mm a 30° entre eje 40 mm.

4 orificios rectangulares de 11,5 mm entre eje 40 a 45 mm.

Incluye tornillería.

Galvanizado blanco.

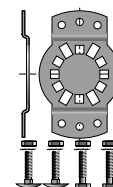
**Par máx.:** 85 Nm

Ref. 9015801

**SOPORTE Ø 50 SUNEА CSI RTS**

Entre ejes roscados 44 mm M6,

48 mm M6 y 60 mm M8 para fijar el producto portador en el soporte.

Posibilidad de orientación hacia la cabeza del motor a 15°.

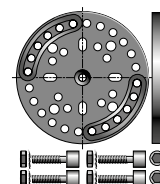
**Par máx.:** 50 Nm



## Accesorios para toldos

# Accesorios CSI

Ref. 9129671

### MANIVELA RIGIDA CON GANCHO - LARGO. 1250MM

Accesorio para motor CSI de diámetro 50 y 60.

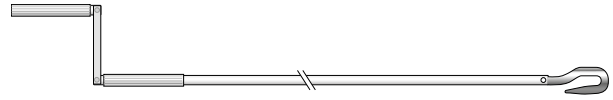
**Longitud:** 1250 mm

Ref. 9016332

### ANILLA OPERADOR CSI

Compatible con los motores Sunea CSI RTS, Sunea CSI io, LT CSI RTS y LT CSI.

Para los ejes de salida hexa de 7 mm.

Desmontable (se entrega montado).

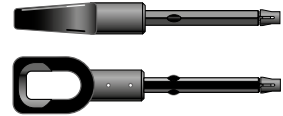
**Longitud eje + clip:** 63 mm

Ref. 9420659

### PROLONGACIÓN SALIDA CAJÓN - EJE HEXA. 7 MM

Accesorio para motor de diámetro 50 y 60.

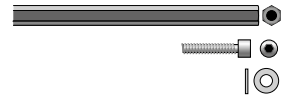
**Longitud:** 330 mm

Ref. 9685120

### MANGUITO PARA HEXÁGONO DE 7MM

Accesorio para motor CSI de diámetro 50 y 60.

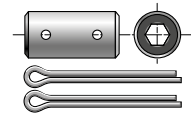

Ref. 9685118

### MANGUITO PARA HEXÁGONO DE 7 MM + CLIP LARGO. VÁSTAGO 63 MM

Accesorio para motor CSI de diámetro 50 y 60.

Manguito acoplamiento para prolongaciones hexa 7 mm a cuadrado 8 mm.

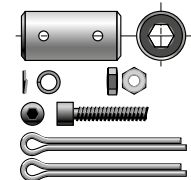



## Accesorios para toldos

**Soportes para conteras****Ref. 9410654 KIT SOPORTE TRANSMISIÓN PARA TUBO Ø 50**

Permite motorizar toldos compuestos de 2 telas con un solo motor.  
Solo es válido para un tubo liso de diámetro 50.  
Compatible y alineado con el soporte de diámetro 50 Ref. 9410651.

**Par máx.:** 15 Nm

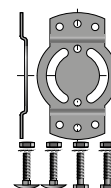
**Ref. 9128101 CONTERA FIJA Ø 50 X 1,5 ESPIGA Ø 10**

Perno de diámetro 10.  
Dimensiones reducidas para un tubo de diámetro 50 x 1,5.  
Se adapta especialmente al soporte Ref. 9410635.

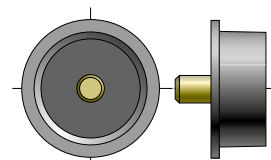
**Ref. 9132087 CONTERA FIJA Ø 50 X 1,5 ESPIGA Ø 12**

Perno de diámetro 12.  
Dimensiones reducidas para un tubo de diámetro 50 x 1,5.  
Se adapta especialmente al soporte Ref. 9410633.

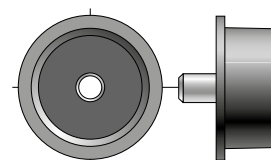
**Ref. 9420800 CONTERA AJUSTABLE CON ESPIGA Ø 10**

Longitud del ajuste: 30 mm con actuador con resorte.  
Permite adaptarse a los distintos tubos tomando las ruedas y coronas estándar.  
Límite de utilización: diámetro 50- 35 Nm.  
Es obligatorio fijar los ejes al tubo mediante 2 remaches pop acero/acero 4,8 x 12 mm.

**Par máx.:** 20 Nm  
**Diámetro:** 50 mm

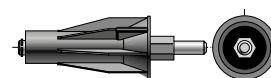
**Ref. 9420801 CONTERA AJUSTABLE CON ESPIGA Ø 12**

Longitud del ajuste: 30 mm con actuador con resorte.  
Permite adaptarse a los distintos tubos tomando las ruedas y coronas estándar.  
Límite de utilización: diámetro 50- 35 Nm.  
Es obligatorio fijar los ejes al tubo mediante 2 remaches pop acero/acero 4,8 x 12 mm.

**Par máx.:** 20 Nm  
**Diámetro:** 50 mm

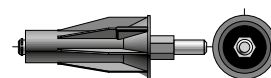
**Ref. 9420802 CONTERA AJUSTABLE CON ESPIGA Ø 14**

Longitud del ajuste: 30 mm con actuador con resorte.  
Permite adaptarse a los distintos tubos tomando las ruedas y coronas estándar.  
Límite de utilización: diámetro 50- 35 Nm.  
Es obligatorio fijar los ejes al tubo mediante 2 remaches pop acero/acero 4,8 x 12 mm.

**Par máx.:** 20 Nm  
**Diámetro:** 50 mm

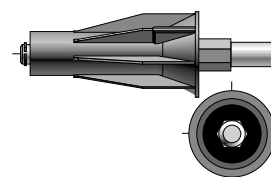



## Accesorios para toldos

**Soportes para conteras**

Ref. 9420674

**EJE DE CONTERA PALIER**

Eje de salida de diámetro 16.  
Para utilizar con 2 ruedas de diámetro 60.  
Se utiliza con soporte para eje Ref. 9132065.

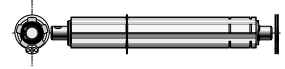
**Par máx.:** 120 Nm

Ref. 9420673

**ESCUADRA SOPORTE TRANS. FTS LT**

Se utiliza con los motores de la gama diámetro 60.  
Permite adaptarse a los diferentes tubos con las ruedas estándar (4 ruedas para 1 soporte intermedio).

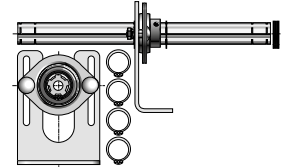

Ref. 9028665

**ROTULA PARA BRIDA Ø 12 MM**

Taladrado de diámetro 12 mm.  
Para utilizar con la brida Ref. 1781030.

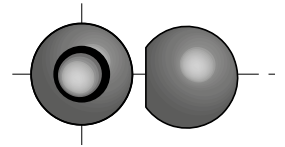
**Par máx.:** 50 Nm

Ref. 1781030

**SOPORTE RÓTULA**

Para utilizar con la rótula Ref. 9028665

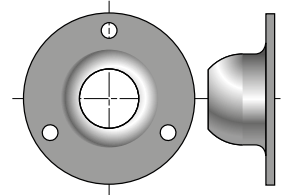
**Par máx.:** 50 Nm**Material:** Zinc

Ref. 9410633

**ESCUADRA PUNTA CON BRIDA RÓTULA Ø 12**

Para atornillar a la pared.  
Para utilizar con conteras con espiga de diámetro 12 mm.  
Para utilizar delante del soporte de motor de diámetro 50 mm Ref. 9410651.

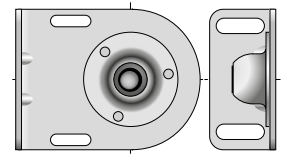
**Par máx.:** 50 Nm

Ref. 9002541

**ESCUADRA SOPORTE TRANSMISIÓN**

Se utiliza con los motores LS40 y LT50 y las conteras sin eje Ref. 9129630 (tubo diámetro 40), 9129631 (tubo diámetro 50) y 9129633 (tubo diámetro 70).

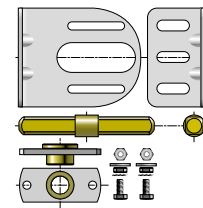
**Par máx.:** 30 Nm



Accesorios para toldos

# Soportes para conteras

Ref. 9132065

**PLACA SOPORTE PALIER**

Ajustable.  
Grosor 4 mm  
Se utiliza con el eje contera palier  
Ref. 9420674

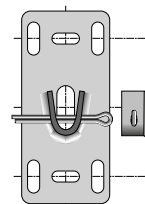
**Par máx.:** 120 Nm**OTROS***Contera diámetro 40 para perno de 13mm**Contera diámetro 50 para perno de 13mm**Contera diámetro 70 para perno de 13mm**Rótula para escuadra de diámetro 12**Rueda parada LT60***Ref.**

9129630

9129631

9129633

9430610

9910062

**INFO:** Para fijar los soportes que se atornillan directamente en la cabeza de los operadores de Ø50, deben usarse obligatoriamente tornillos estilo plastite Ø5.



## Accesorios para toldos

# Cables motores

Ref. **9686064**

### CONECTOR HIRSCHMANN (HEMBRA)

Lado inversor (3 polos + tierra).  
Ideal para uso exterior.  
Con estribo de unión para usar con  
Ref. 9765501.

**Acabado:** Negro  
**Peso:** 0,030 kg  
**Índice de protección:** IP54

Ref. **9203802**Longitud **2500 mm**

### CABLE OPERADOR VVF BLANCO PARA MOTOR CABLEADO

4 hilos conductores (azul, negro, marrón, amarillo/verde).  
Sección 0,75 mm<sup>2</sup>

Ref. **9203804**Longitud **5000 mm**

Equipado con el conector para operador  
de diámetro 50 y 60 salvo CSI.

Ref. **9203805**Longitud **10 m**Ref. **9203833**Longitud **2500 mm**

### CABLE OPERADOR RRF NEGRO PARA MOTOR CABLEADO

Para uso exterior.  
4 hilos conductores (azul, negro, marrón, amarillo/verde).  
Sección 0,75 mm<sup>2</sup>

Ref. **9203845**Longitud **5000 mm**

Equipado con el conector para operador de diámetro 50 y 60  
salvo CSI.

Ref. **9203839**Longitud **10 m**

Especialmente adaptado para los operadores instalados en los  
toldos ya que está diseñado para resistir a los rayos UV.

Ref. **9208282**Longitud **2500 mm**

### CABLE OPERADOR VVF BLANCO PARA MOTOR CABLEADO CSI

4 hilos conductores (azul, negro, marrón, amarillo/verde).  
Sección 0,75 mm<sup>2</sup>

Ref. **9208284**Longitud **5000 mm**

Equipado con el conector para operador CSI desmontable de  
diámetro 50 y 60  
Consulte la norma NF C 15-100 en relación con el uso.





## Accesorios para toldos

# Cables motores

Ref. **9001646**  
Longitud **2500 mm**

### CABLE OPERADOR VVF BLANCO PARA MOTOR RADIO SALVO CSI Y S&SO RS100

3 hilos conductores (azul, marrón, amarillo/verde).  
Sección 0,75 mm<sup>2</sup>

Ref. **9001648**  
Longitud **5000 m**

Equipado con el conector para operador de diámetro 50 y 60 salvo CIS y S&SO RS100.

Para utilizar con los operadores de radio (RTS e io).

Ref. **9001659**  
Longitud **10 m**



Ref. **9001653**  
Longitud **2500 mm**

### CABLE OPERADOR RRF NEGRO 2,5 MM PARA MOTOR RADIO SALVO CSI Y S&SO RS100

RRF negro; 3 hilos conductores (azul, marrón, amarillo/verde)  
Sección 0,75 mm<sup>2</sup>

Equipado con el conector para operador de diámetro 50 y 60 salvo CIS y S&SO.

Especialmente adaptado para los operadores de radio instalados en los toldos ya que está diseñado para resistir a los rayos UV.



Ref. **9001255**  
Longitud **2500 mm**

### CABLE OPERADOR VVF BLANCO PARA MOTOR RADIO CSI

- VVF blanco: 3 hilos conductores (azul, marrón, amarillo/verde)
- Sección 0,75 mm<sup>2</sup>
- Equipado con el conector para motores Ø50 RTS CSI.
- Para el uso, consultar la norma C15-100.

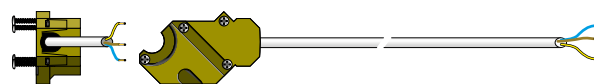

Las principales diferencias entre los cables RRF y VVF son la resistencia a los rayos UV y la resistencia mecánica.

#### De manera general:

- los cables RRF se pueden montar en superficie y en exterior
- los cables VVF se pueden montar envainados y en interior.





Toldos

Accesorios para toldos

# Accesorios motores Ø40

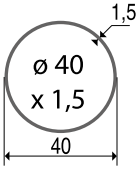
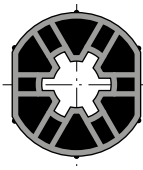
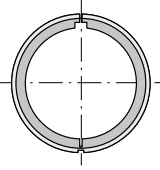
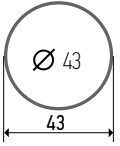
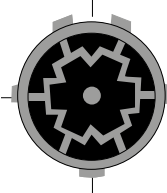
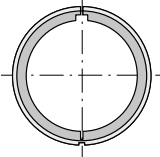
Tubo	Rueda	Corona(s)		
			<b>Rueda</b> <b>Corona 1</b>	Ref. 9147544 Ref. 9147330
			<b>Rueda</b> <b>Corona 1</b>	Ref. 9017937 Ref. 9147330



Accesorios para toldos

## Accesorios motores Ø40

Ref. 9013763

**KIT ADAPTADOR LS40/LT50**

Este conjunto permite utilizar todos los operadores LS40 con las adaptaciones previstas para LT50.

**Par máx.:** 13 Nm  
**Embalaje:** unitario

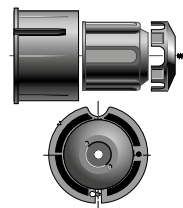

Ref. 9147332

**UTIL DE REGLAJE F/C PROGRESIVO**

Con eje hexagonal.

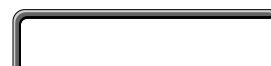

Ref. 9002519

**EMBELLECEDOR SOPORTE**

Permite disimular los soportes Ref. 9410665 y 9410651 para garantizar una mejor estética. Se utiliza solamente en interior.

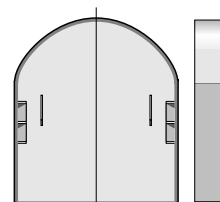



## Accesorios para toldos

**Soportes motores Ø40**

Ref. 9147337

**SOPORTE MINI LS40**

Para montaje directo sobre cofre  
Para utilizar con un LS40 sin cuadrado.

**Embalaje:** incluye 2 tornillos de plastite n.º7  
**Par máx.:** 13 Nm

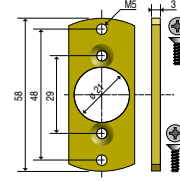

Ref. 9147334

**SOPORTE CUADRADO 10 MM LS40**

Adaptador a soporte LS 40..  
Se complementa con: Ref.: 9410665 ó  
Ref.:9028446

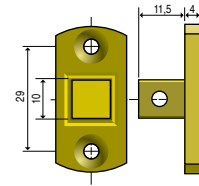
**Par máx.:** 13 Nm

Ref. 9410639

**ESCUADRA BASE PARA SOPORTE - LS40 / LT50 (POR UNIDAD)**

Para utilizar con soporte mini Ref. 9147337  
Se complementa con escuadra soporte punta  
Ref. 9002540 y escuadra soporte transmisión Ref.  
9002541.  
Se utiliza con soporte Ref. 9910000 para LT50.  
Epoxy gris.

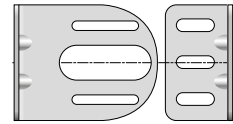
**Par máx.:** 30 Nm

Ref. 9410665

**ESCUADRA CON SOPORTE ABIERTO LS40 (POR UNIDAD)**

Para toldos de tela  
Para atornillar a la pared  
Para utilizar con un LS40 cuadrado de 10  
Pasador de diámetro 3,5 m.

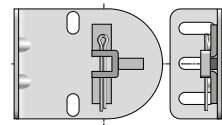
**Par máx.:** 25 Nm

Ref. 9147894

**STOP MECÁNICO LS40**

- Accesorio que permite comprimir el anillo de parada de la rueda para extraerla con facilidad.
- Puede utilizarse para bloquear la rueda.

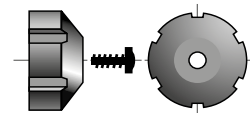
**Embalaje:** incluye tornillos

Ref. 9500659

**SOPORTE INTERFAZ LS40/LT50**

- Permite utilizar los soportes universales LT50 con un motor LS40.

**Embalaje:** incluye tornillo de fijación  
en la cabeza del motor.  
**Par máx.:** 13 Nm

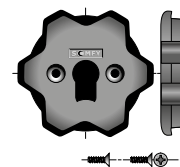



## Accesorios para toldos

# Soportes para conteras Ø40

Ref. 9129630

**CONTERA Ø 40**

Para utilizar con un eje cuadrado de 13 para tubos 40 x 1 y 40 x 1,5.

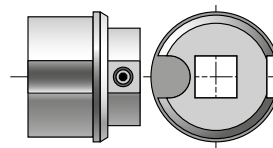

Ref. 9500688

**CONTERA UNIVERSAL LS40 (POR UNIDAD)**

Se utiliza con una rueda LS40 para la adaptación al tubo  
Espiga de diámetro 8. **Par máx.:** 13 Nm

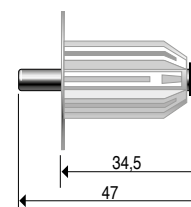

Ref. 1781009

**EJE CUADRADO PARA CONTERA ESPIGA Ø 12**

Para utilizar con una contera sin eje. **Diámetro:** 12 mm



Ref. 9410633

**ESCUADRA PUNTA CON BRIDA RÓTULA PARA EJE Ø 12**

Para atornillar a la pared.  
Permite montar las conteras con el eje de diámetro 12 mm.  
Para utilizar delante del soporte de motor de diámetro 50 mm Ref. 9410651. **Par máx.:** 50 Nm

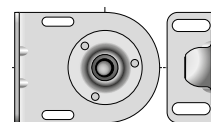

Ref. 9002541

**ESCUADRA SOPORTE TRANSMISIÓN**

Se utiliza con los motores LS40 y LT50 y las conteras Ref. 9129630 (tubo diámetro 40), 9129631 (tubo diámetro 50) y 9129633 (tubo diámetro 70). **Par máx.:** 30 Nm

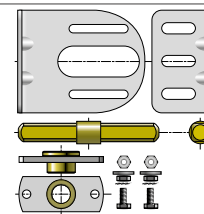



## Accesorios para toldos

# Herramienta y útil de reglaje

Ref. 9015971

### KIT ÚTIL DE REGLAJE UNIVERSAL

Para todos los motores cableados (electrónicos y mecánicos) y por radio (RTS e io).  
Indicador de conexión a la alimentación y conexión de radio.  
Terminales de conexión rápida.



Ref. 9017035

### SET&GO IO

SET&GO io es una herramienta de ajuste y configuración para las instalaciones io-homecontrol. Se utiliza con un PC portátil o una tableta táctil. Permite a los instaladores ahorrar tiempo en la obra.

#### Composición de la herramienta:

- Receptor io
- Cable USB
- Interfaz para descargar (el PC o la tableta no forman parte de la oferta SET & GO io)

#### Características técnicas:

Configuración mínima necesaria:  
Windows XP / Vista / Seven, procesador 1,6 GHz -  
RAM 1 GB, espacio libre en el disco duro 200 MB  
Se necesita conexión a Internet para instalar el programa en el PC o la tableta y las posteriores actualizaciones de la herramienta.

#### Utilización:

Descargue en su PC o tableta la interfaz SET&GO io que encontrará en el sitio <https://setgo.somfy.com/es-es/>  
Conecte el receptor io a su PC o tableta  
Abra la aplicación  
Déjese guiar paso a paso

#### Funciones:

- Visualización inmediata de todos los equipos io-homecontrol
- Ajustes de los motores Somfy io-homecontrol
- Emparejamiento de todos los controles Somfy io-homecontrol
- Personalización de la instalación

**Acabado:** Negro







Motores y accesorios para

# Estores exteriores e interiores

Estores y venecianas exteriores	277
Estores y venecianas interiores	301
Cortina tradicional	314
Alimentaciones y accesorios	318



# ZOOM

Novedad  
2021



Motor + panel + batería

## Sunea® 40 DC RTS

Motor autoalimentado para estores verticales de exteriores y veranda, funciona con luz natural, sea cual sea el clima y en todo momento.

### Para el profesional:

- ¡La instalación de un estor solar es más rápida que una solución convencional!
- Para cofres pequeños, la batería con carcasa se coloca en el exterior y soporta las condiciones climáticas.
- Más seguridad para motorizar toldos veranda (no es necesario tener 230V en los brazos).
- Ajustes adaptados a los estores como el cierre perfecto y suave del cofre, etc....

### Para el consumidor:

- Sin trabajo eléctrico al instalar el estor vertical.
- El toldo veranda con screen vertical tiene un gran valor añadido para viviendas orientadas al suroeste ya que protege del sol bajo.
- Vida útil del producto (panel solar: + de 20 años, batería: + de 8 años).
- Autonomía de 45 días en total oscuridad con 2 subidas y 2 bajadas al día.
- Compatible con los sensores de viento y de sol con el fin de proteger mejor el equipo y mejorar la gestión energética del edificio.

## Maestria+ 50 io

El motor conectado para todos los tipos de estores verticales

### Para el profesional:

- Facilidad de integración e instalación:
  - Diferentes ajustes de final de carrera disponibles: automático, semiautomático y manual.
  - Existe con cabeza redonda para limitar la luz diurna y con cabeza de estrella para 6 posiciones de orientación de la cabeza del motor.

### Para el consumidor:

- Función de detección de obstáculos para screens ZIP
- Función «Back Release» activable.







# Motores y accesorios para Estores y venecianas exteriores

Ayuda para la elección	278
Ábacos de selección de motores	280

## ESTORES EXTERIORES VÍA RADIO

Maestria + 50 io	284
Sunea 50 io velocidad rápida	285
Sunea 40 io	286
Sunea 40 DC RTS	287
Altus 40 RTS	288
Altus 40 RTS velocidad rápida	289

## ESTORES EXTERIORES CABLEADOS

Maestria 50 WT	290
LT 50 WT velocidad rápida	291
LS 40 WT	292

## VENECIANAS EXTERIORES VÍA RADIO Y CABLEADOS



















J4 io Protect	293
J4 HTM	294
J4 RTS	295
J4 WT PROTECT	296
Accesorios motores J4	297
Accesorios motores Ø40	325
Soportes y conteras motores Ø40	327
Para accesorios Accesorios motores Ø 50 consultar capítulo Toldos	254

Estor exterior

## ¿Qué motorización elegir?



## ESTOR ENROLLABLE EXTERIOR

	 <b>MAESTRIA 50</b>	 <b>SUNEA 50</b>	 <b>SUNEA 40</b>
<b>Ideal para</b>	Estores verticales (screen zip, con anclajes y clásicos)	Estores enrollables horizontales o verticales	Estores screen, enrollables de dimensiones reducidas
<b>Velocidad rápida</b>			
<b>Función «Back Release»</b>			
<b>Función «Protect»</b>	-	-	-
<b>Ajuste</b>	3 modos de ajuste: totalmente automático, semiautomático y manual	2 modos de ajuste: semiautomático y manual	Ajuste manual mediante emisor io
<b>230 V CA</b>			
<b>12 V CC</b>	-	-	-
<b>Doble aislamiento</b>	-	-	
<b>Tecnología</b>	 		
<b>Compatibilidades</b>	 TaHoma  Connexoon	 TaHoma  Connexoon	 TaHoma  Connexoon

**ESTOR ENROLLABLE EXTERIOR**
**SOLAR**
**VENECIANA EXTERIOR**

<b>ALTUS 40</b>	<b>LS40 / LT50</b>	<b>SUNEА 40 DC</b>	<b>J4</b>
Estores enrollables de dimensiones reducidas	Estores enrollables	Estores enrollables y veranda	Venecianas exteriores
✓	✓	✓	-
-	-	✓	-
-	-	-	✓ Versión cableada y versión io
A distancia a través de emisor RTS	LS40: ajuste mediante moletas LT50: ajuste mediante botones pulsadores	2 modos de ajuste: semiautomático y manual	Motor preajustado. Reajuste mediante botones pulsadores
✓	✓	-	✓
-	-	✓	-
✓	✓ LS40	✓	-
	-		

Motorizaciones para estores exteriores

# Ábacos de selección de motores

Estores punto recto y de tela

Estas recomendaciones tienen una mera finalidad indicativa y pueden diferir de las de los fabricantes de estores, que harán recomendaciones a medida para sus propios productos.

■ Diámetro 40      ■ Diámetro 50

Ø del eje de enrollamiento	Peso total de la instalación													
	5 kg	10 kg	15 kg	20 kg	25 kg	30 kg	35 kg	40 kg	45 kg	50 kg	55 kg	60 kg	65 kg	70 kg
<b>Ø 40</b>	3 Nm	4 Nm	9 Nm	13 Nm										
<b>Ø 50</b>	6 Nm	10 Nm	15 Nm	20 Nm	25 Nm									
<b>Ø 63</b>	6 Nm	10 Nm	15 Nm	20 Nm	25 Nm	30 Nm	40 Nm							
<b>Ø 70</b>	6 Nm	10 Nm	15 Nm	20 Nm	25 Nm	30 Nm	40 Nm							

Los pares que se incluyen en las Ábacos corresponden al funcionamiento óptimo del producto portador.

Para las designaciones de los motores, consulte la tabla más abajo (si no dispone del motor correspondiente al par de la tabla, elija uno superior).

## Designación del motor Ø 40 o Ø 50

Par	Designación del motor Ø 40 o Ø 50			
	<b>3 Nm</b>	Sunea 40 io	Altus 40 RTS	LS 40
<b>4 Nm</b>	Sunea 40 io	Altus 40 RTS	LS 40	
<b>6 Nm</b>	LT 50 Ariane	Sunea Screen 50 io	Maestria+ 50 io	Maestria 50 WT
<b>9 Nm</b>	Sunea 40 io	Altus 40 RTS	LS 40	
<b>10 Nm</b>	LT 50 Jet	Sunea Screen 50 io	Maestria+ 50 io	Maestria 50 WT
<b>13 Nm</b>	Sunea 40 io	Altus 40 RTS	LS 40	

## Designación del motor Ø 50

Par	Designación del motor Ø 50			
	<b>15 Nm</b>	Sunea Screen 50 io	Maestria+ 50 io	LT 50 Atlas
<b>20 Nm</b>	Sunea 50 io	LT 50 Meteor		
<b>25 Nm</b>	Sunea 50 io	LT 50 Gemini	Maestria+ 50 io	
<b>35 Nm</b>	Sunea 50 io	LT 50 Apollo	Maestria+ 50 io	

Motorizaciones para estores exteriores

# Ábacos de selección del motor Maestria+

Screen ZIP, estores con anclajes y clásicos

Para los screen ZIP, respetar la tabla: indispensable para la detección fiable de obstáculos.

Estas recomendaciones tienen una mera finalidad indicativa y pueden diferir de las de los fabricantes de estores, que harán recomendaciones a medida para sus propios productos.

6 Nm    
  10 Nm    
  15 Nm    
  25 Nm

		Ancho (en m)								
		1	1,5	2	2,5	3	4	5	6	
Estor vertical	Eje de enrollamiento Ø 78	1								
		1,5								
		2								
		2,5								
		3								
		4								
		5								
		6								

		Ancho (en m)								
		1	1,5	2	2,5	3	4	5	6	
Estor vertical	Eje de enrollamiento Ø 70	1								
		1,5								
		2								
		2,5								
		3								
		4								
		5								
		6								

		Ancho (en m)								
		1	1,5	2	2,5	3	4	5	6	
Estor vertical	Eje de enrollamiento Ø 50	1								
		1,5								
		2								
		2,5								
		3								
		4								
		5								
		6								

		Ancho (en m)								
		1	1,5	2	2,5	3	4	5	6	
Estor vertical	Eje de enrollamiento Ø 63	1								
		1,5								
		2								
		2,5								
		3								
		4								
		5								
		6								

→ Solo es válido para barras de carga esencialmente fijadas a 4 kg/m

Consúltenos para más información.

## Motorizaciones para estores exteriores

# Ábacos de selección del motor LS40

Estores de tela verticales

Estas recomendaciones tienen una mera finalidad indicativa y pueden diferir de las de los fabricantes de estores, que harán recomendaciones a medida para sus propios productos.

3 Nm    4 Nm    6 Nm    9 Nm    10 Nm

- Grosor del tejido 0,3 mm
- Diámetro inicial del eje 40 mm
- Peso del tejido 250 g/m<sup>2</sup>
- Peso de la barra de carga 300 g/m

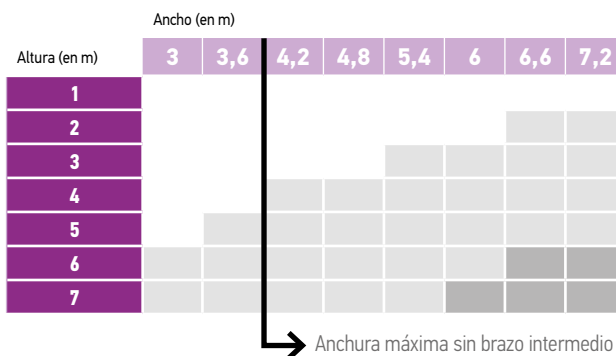

- Grosor del tejido 0,5 mm
- Diámetro inicial del eje 40 mm
- Peso del tejido 450 g/m<sup>2</sup>
- Peso de la barra de carga 450 g/m

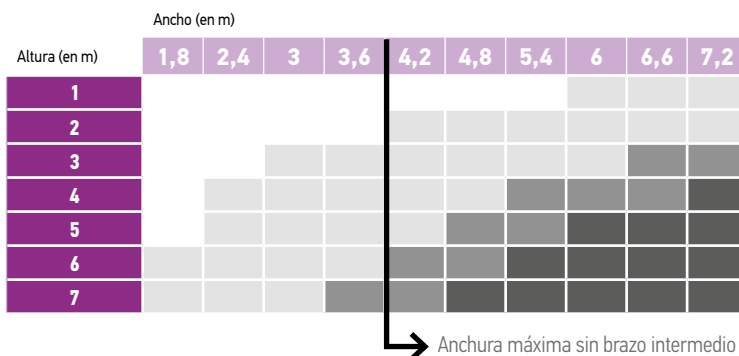

- Grosor del tejido 0,5 mm
- Diámetro inicial del eje 53 mm
- Peso del tejido 450 g/m<sup>2</sup>
- Peso de la barra de carga 450 g/m

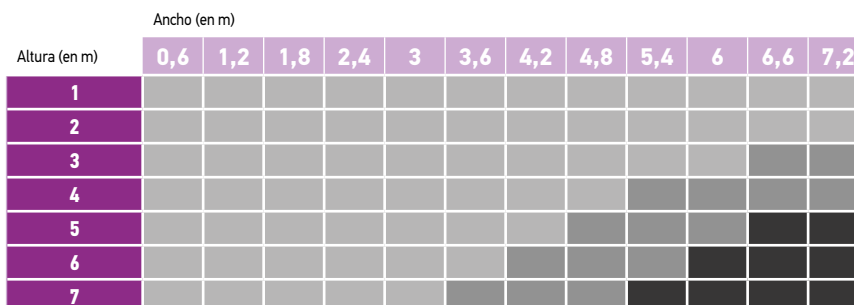

Motorizaciones para venecianas exteriores

# Ábacos de selección del motor J4

Venecianas exteriores

Estas recomendaciones tienen una mera finalidad indicativa y pueden diferir de las de los fabricantes de venecianas, que harán recomendaciones a medida para sus propios productos.

6 Nm   
  10 Nm   
  18 Nm   
  No motorizable

- Grosor de las lamas 3 mm
- Diámetro del eje 22 mm
- Peso de las lamas 1300 g/m<sup>2</sup>
- Peso de la barra de carga 670 g/m

		Ancho (en m)																				
Altura (en m)		0,5	1	1,5	2	2,5	3	3,5	4	4,5	5	5,5	6	6,5	7	7,5	8	8,5	9	9,5	10	
1																						
1,5																						
2																						
2,5																						
3																						
3,5																						
4																						
4,5																						
5																						
5,5																						
6																						
6,5																						
7																						

El motor conectado para todos los tipos de estores verticales



### Información

Motor disponible con cabeza redonda bajo pedido.

## Maestria+ 50 io

Motor 230 V radio io para estor de pérgola de tela plegable (tela tensa o no tensa en final de carrera bajo).

- Caja de finales de carrera electrónica.
- Capacidad de la caja: 241 vueltas.
- Ajuste de los finales de carrera mediante emisor io.
- 3 modos de ajuste: totalmente automático, semiautomático y manual.
- Receptor io integrado.
- Trifrecuencia de radio io 868-870 MHz con reemisión de la orden hasta 8 veces.
- Puntos de mando recomendados: Sitio io, Nina io.

No incluye adaptadores, soporte ni punto de mando.

## BENEFICIOS

### Universal:

Se adapta a todos los tipos de estores exteriores: screens ZIP, con anclajes y clásicos.

### Facilidad de integración e instalación:

- Existe con cabeza redonda para limitar la luz diurna y con cabeza de estrella para 6 posiciones de orientación de la cabeza del motor.
- Alta precisión que permite un ajuste fácil incluso a gran velocidad.
- Compatible con la herramienta de programación EMS2.

### Garantiza la vida útil del producto portador:

- Función de detección de obstáculos para screens ZIP.
- Frecuencia de reajuste automático de los finales de carrera personalizable por el fabricante.
- Función «Back Release» activable.

### Fiabilidad:

Detección de obstáculos no intempestiva.

## PERFIL

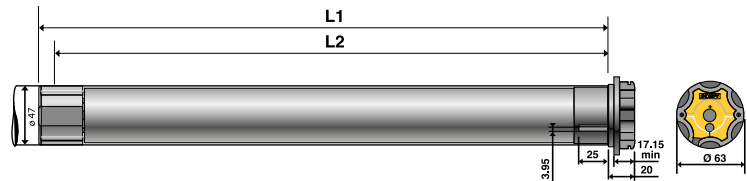

## CARACTERÍSTICAS TÉCNICAS

OBSERVACIÓN: se indica el nivel sonoro medio con fines meramente indicativos. Lo registra el sistema de medición Somfy, con carga nominal, en sentido de subida, durante diez segundos.	L1 (mm)	L2: distancia de perforación (mm)	Tensión asignada (V-50Hz)	Intensidad absorbida (A)	Tiempo de disparo del térmico (min)	Temperatura disparo del térmico (°C)	Nivel sonoro medio (dBA)	Diámetro mínimo eje de enrollamiento (mm)	Peso del motor (kg)	Índice de protección
<b>MAESTRIA + 50 io 6/17</b>	605	590	230V	0,45	4	140	47	50 x 1,5	1,85	IP 44
<b>MAESTRIA + 50 io 6/32</b>	655	640	230V	0,45	4	140	52	50 x 1,5	2,214	IP 44
<b>MAESTRIA + 50 io 10/17</b>	655	640	230V	0,5	4	140	47	50 x 1,5	1,985	IP 44
<b>MAESTRIA + 50 io 10/32</b>	655	640	230V	0,5	4	140	54	50 x 1,5	2,215	IP 44
<b>MAESTRIA + 50 io 15/17</b>	655	640	230V	0,75	4	150	50	50 x 1,5	2,12	IP 44
<b>MAESTRIA + 50 io 15/32</b>	675	660	230V	0,65	4	150	55	50 x 1,5	2,585	IP 44
<b>MAESTRIA + 50 io 25/17</b>	655	640	230V	1,1	4	150	56	50 x 1,5	2,34	IP 44
<b>MAESTRIA + 50 io 35/17</b>	675	660	230V	0,8	4	150	56	50 x 1,5	2,56	IP 44

Temperatura de funcionamiento: -25°C / + 60°C - para instalar en un eje colocado en horizontal. Para uso intermitente.  
Las dimensiones pueden variar según la versión del producto.

## PARA PEDIDOS

	Ø	Par (Nm)	Velocidad (vueltas/min)	Ref.
<b>MAESTRIA + 50 io 6/17</b>	50	6	17	1110271
<b>MAESTRIA + 50 io 6/32</b>	50	6	32	1110276
<b>MAESTRIA + 50 io 10/17</b>	50	10	17	1111194
<b>MAESTRIA + 50 io 10/32</b>	50	10	32	1111199
<b>MAESTRIA + 50 io 15/17</b>	50	15	17	1112321
<b>MAESTRIA + 50 io 15/32</b>	50	15	32	1112326
<b>MAESTRIA + 50 io 25/17</b>	50	25	17	1114280
<b>MAESTRIA + 50 io 35/17</b>	50	35	17	1116287



La apertura al estor conectado



**Información**

Velocidad rápida:  
Específico para la  
subida rápida  
de los estores verticales  
(32 vueltas/min).

# Sunea 50 io velocidad rápida

**Motor radio io-homecontrol 230V para estores exteriores de tela enrollable, horizontales o verticales**

- Caja finales de carrera electrónicos con detección de tope electrónico (en modo cofre). Capacidad de la caja: 241 vueltas.
- Ajuste mediante emisores io mono (excepto Keytis io) y bidireccional.
- 2 modos de ajuste: manual o semiautomático (para estor cofre).
- Posición preferida configurable con el botón «my».
- Versión cabeza redonda: para limitar la luz diurna.
- Versión cabeza de estrella: 6 posibilidades de orientación de la cabeza del motor.
- Memoriza hasta 9 puntos de mando io monodireccional (1 W) e infinito para los bidireccionales (2 W).
- Compatible con los emisores io y sensores Eolis 3D io, Eolis io, Sunis II io de la gama Somfy.
- Trifrecuencia de radio io 868-870 MHz con reemisión de la orden hasta 8 veces.

**Incluye un cable sin adaptadores, sin soporte y sin punto de mando.**

## BENEFICIOS

**Universal:**

Se adapta a todos los tipos de estores exteriores (horizontales y verticales), cofre, semi-cofre o estándar.

**Diálogo entre motores y mandos:**

Tecnología bidireccional, io-homecontrol: retorno de información sobre las órdenes dadas, en la instalación y el uso.

**Limitación de los esfuerzos sobre la tela:**

- Mediante la función «Soft Close», cierre perfecto y suave del cofre mediante tope electrónico.
- Mediante la función «Back Release» con relajación de la tela, una vez que el cofre está cerrado (función desactivable).

**Efecto visual impecable:**

Mediante la función «Back Impulse», retención de la tela, lo que evita el efecto de bolsa. Recomendado para los estores de grandes dimensiones y estores de terraza. Replegable desde el emisor.

**Posición favorita memorizable:**

Accesible pulsando directamente en «my».

## PERFIL

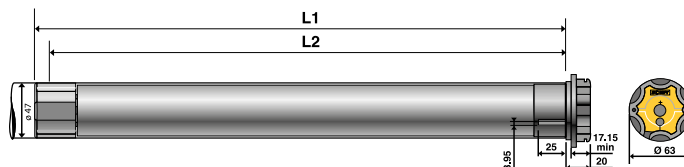

## CARACTERÍSTICAS TÉCNICAS

OBSERVACIÓN: se indica el nivel sonoro medio con fines meramente indicativos. Lo registra el sistema de medición Somfy, con carga nominal, en sentido de subida, durante diez segundos.	L1 (mm)	L2: distancia de perforación (mm)	Tensión asignada (V-50Hz)	Intensidad absorbida (A)	Tiempo de disparo del térmico (min)	Temperatura disparo del térmico (°C)	Nivel sonoro medio (dBA)	Diámetro mínimo eje de enrollamiento (mm)	Peso del motor (kg)	Índice de protección
<b>SUNEA SCREEN io 6/32 - cabeza redonda</b>	655	640	230V	0,5	4	140	52	50 x 1,5	2,21	IP 44
<b>SUNEA SCREEN io 10/32 - cabeza redonda</b>	655	640	230V	0,75	4	150	54	50 x 1,5	2,21	IP 44
<b>SUNEA SCREEN io 15/32 - cabeza redonda</b>	675	660	230V	1,1	4	150	55	50 x 1,5	2,54	IP 44
<b>SUNEA SCREEN io 6/32 - cabeza de estrella</b>	655	640	230V	0,5	4	140	52	50 x 1,5	2,21	IP 44
<b>SUNEA SCREEN io 10/32 - cabeza de estrella</b>	655	640	230V	0,75	4	150	54	50 x 1,5	2,21	IP 44
<b>SUNEA SCREEN io 15/32 - cabeza de estrella</b>	675	660	230V	1,1	4	150	55	50 x 1,5	2,54	IP 44

Temperatura de funcionamiento: -20°C / + 70°C - para instalar en un eje colocado en horizontal. Para uso intermitente.  
Las dimensiones pueden variar según la versión del producto.

## PARA PEDIDOS

	Ø	Par (Nm)	Velocidad (vueltas/min)	Ref.
<b>SUNEA SCREEN io 6/32 - cabeza redonda</b>	50	6	32	1110197
<b>SUNEA SCREEN io 10/32 - cabeza redonda</b>	50	10	32	1111148
<b>SUNEA SCREEN io 15/32 - cabeza redonda</b>	50	15	32	1112244
<b>SUNEA SCREEN io 6/32 - cabeza de estrella</b>	50	6	32	1110199
<b>SUNEA SCREEN io 10/32 - cabeza de estrella</b>	50	10	32	1111150
<b>SUNEA SCREEN io 15/32 - cabeza de estrella</b>	50	15	32	1112246

# El motor conectado de pequeño tamaño para screens



## Sugerencia

Compatible con los sensores Eolis io y Eolis 3D io (para bambalina/faldón) y sol Sunis II io.

## Sunea 40 io

**Motor vía radio electrónico 230 V para estores de tela verticales y estores de punto recto.**

- Caja de finales de carrera electrónica con detección de tope electrónica para el final de carrera alto (en modo cofre).
- 2 modos de ajuste: manual o semiautomático alto.
- Ajuste manual por emisor de radio io (excepto emisores secuenciales, excepto Nina io) mono y bidireccional.
- Receptor vía radio integrado.
- Trifrecuencia de radio io 868-870 MHz con reemisión de la orden hasta 8 veces.
- Posición preferida configurable con el botón «my».
- Memoriza hasta 9 puntos de mando io monodireccional (1 W) e infinito para los bidireccionales (2 W).
- Puntos de mando recomendados: Sitio 5 io, Nina io.

**Incluye un cable, sin adaptadores, sin soporte y sin mando.**

## BENEFICIOS

**Protección del estor** gracias a sus funciones incluidas:

- Liberación de obstáculos en caso de detección (con accesorio ABS).
- Para estor con cofre: «Back Release» (relajación de la tela en posición subida) y reajuste automático de los finales de carrera (configurable).

**Tela totalmente protegida:**

Final de carrera automático por detección de tope.

**Ayuda para el ajuste:**

- Ajuste de los finales de carrera a distancia por emisor, sin acceso a la cabeza del motor.
- Movimiento del estor para confirmar las órdenes enviadas durante el ajuste.

**Cableado limitado:**

- Motor de clase II: menos cableado a realizar.
- Ausencia de cableado entre el punto de mando y el motor.

## PERFIL

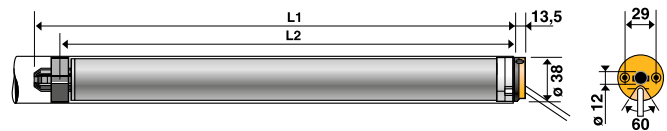

## CARACTERÍSTICAS TÉCNICAS

OBSERVACIÓN: se indica el nivel sonoro medio con fines meramente indicativos. Lo registra el sistema de medición Somfy, con carga nominal, en sentido de subida, durante diez segundos.	L1 (mm)	L2: distancia de perforación (mm)	Tensión asignada (V-50Hz)	Intensidad absorbida (A)	Tiempo de disparo del térmico (min)	Temperatura de disparo del térmico (°C)	Nivel sonoro medio (dBA)	Diámetro mínimo eje de enrollamiento (mm)	Peso del motor (kg)	Índice de protección
<b>SUNEA SCR 40 io 3/30</b>	497	473	230V	0,42	4	140	50	40 x 1,5	1,05	IP 44
<b>SUNEA SCR 40 io 4/16</b>	462	438	230V	0,39	4	140	50	40 x 1,5	0,85	IP 44
<b>SUNEA SCR 40 io 9/16</b>	497	473	230V	0,52	4	140	52	40 x 1,5	1,15	IP 44
<b>SUNEA SCR 40 io 13/10</b>	497	473	230V	0,52	4	140	52	40 x 1,5	1,15	IP 44

Temperatura de funcionamiento: -20°C / +70°C - para instalar en un eje colocado en horizontal. Para uso intermitente.

Las dimensiones pueden variar según la versión del producto.

## PARA PEDIDOS

	Ø	Par (Nm)	Velocidad (vueltas/min)	Ref.
<b>SUNEA SCR 40 io 3/30</b>	40	3	30	<b>1025120</b>
<b>SUNEA SCR 40 io 4/16</b>	40	4	16	<b>1025124</b>
<b>SUNEA SCR 40 io 9/16</b>	40	9	16	<b>1025127</b>
<b>SUNEA SCR 40 io 13/10</b>	40	13	10	<b>1025131</b>



# Motor solar universal para screen y veranda

**Novedad**

**Información**  
 Configuración rápida,  
 sin electricidad.  
 La instalación se realiza  
 desde el exterior de la  
 casa.



## BENEFICIOS

- Sin conexiones a la red ni al punto de mando.**
- Sin necesidad de autorización eléctrica.**
- 45 días de duración de la batería** en total oscuridad (2 ciclos/día)
- Vida útil del panel:** más de 20 años.
- Vida útil de la batería:** más de 8 años.
- Solución universal:**
  - Se puede instalar en cualquier lugar del país, independiente del sol.
  - Posibilidad de mover el panel con poca luz.
- Estética:** un diseño y un panel discreto para preservar la estética de la fachada.
- Funciones avanzadas para el estor:**
  - Soft Close™: cierre perfecto y suave del cofre mediante tope electrónico.
  - Elección entre 3 niveles de paradas electrónicas.
  - Back Release™: permite destensar la lona, una vez el cofre cerrado. Esto preserva la lona y prolonga la vida.
  - Back Impulse™: permite tensar la lona una vez está abierto.
  - Detección de obstáculos (gracias a una rueda ABS).
  - Ajuste de longitud automático.
- Compatibilidad con sensores: viento y sol.

## Sunea 40 DC RTS

Un motor de 12V radio RTS para estores verticales y veranda.

- Tipo de final de carrera electrónico con detección de parada electrónico para final de carrera superior.
- modos de ajuste: manual o semiautomático superior.
- Ajuste manual mediante transmisor de radio RTS.
- Receptor de radio integrado RTS 433,42 Hz.
- Cable RNF de 0,18m
- Configuración avanzada de Sunea® (cierre suave, tensión de la lona perfecto, ...)
- Posición preferida configurable mediante el botón "My"
- Mandos: Smooove® 1 RTS, Situo® 1 y 5 RTS, Telis® 6 Chronis®, Telis® 16, Tahoma®.
- Sensores: Sunis® RTS, Eolis® RTS, Soliris® RTS, Eolis® 3D RTS.

Incluye un cable, sin adaptadores, sin soporte y sin emisor.

## PERFIL

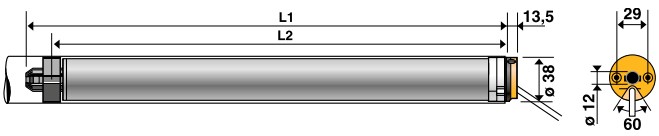

## CARACTERÍSTICAS TÉCNICAS

OBSERVACIÓN: se indica el nivel sonoro medio con fines meramente indicativos. Lo registra el sistema de medición Somfy, con carga nominal, en sentido de subida, durante diez segundos.	L1 (mm)	L2: distancia de perforación (mm)	Tensión asignada (V-50Hz)	Intensidad absorbida (A)	Tiempo de disparo del térmico (min)	Nivel sonoro medio (dBA)	Diámetro mínimo eje de enrollamiento (mm)	Peso del motor (kg)	Índice de protección
<b>SUNEA 40 DC RTS 6/18</b>	457	433	12V	2,00	3	70	40 x 1,5	0,80	IP 44
<b>SUNEA 40 DC RTS 10/12</b>	457	433	12V	2,60	3	70	40 x 1,5	0,80	IP 44

Temperatura de funcionamiento: -20°C / + 60°C - para instalar en un eje colocado en horizontal. Para un uso no continuo. Las dimensiones pueden variar según la versión del producto.

## PARA PEDIDOS

	Ø	Par (Nm)	Velocidad (vueltas/min)	Ref.
<b>SUNEA 40 DC RTS 6/18</b>	40	6	18	1241590
<b>SUNEA 40 DC RTS 10/12</b>	40	10	12	1241591
<b>Batería sin cubierta cable Y</b>				9027177
<b>Panel Solar 3.2W</b>				9027178

El pequeño motor vía radio que se adapta a todo



### Información

¡Existe en velocidad rápida!

## Altus 40 RTS

Motor 230V vía radio RTS para estores interiores, exteriores y persianas enrollables de pequeño tamaño

- Caja final de carrera electrónica. Capacidad de la caja: limitado a 3 min de funcionamiento sin stop.
- Ajuste electrónico a distancia de los finales de carrera a través del emisor RTS.
- Frecuencia de radio 433,42 MHz: codificación de 16 millones de posibilidades + código giratorio para máxima seguridad.
- Compatible con todos los puntos de mando vía radio RTS.
- Mando pared recomendado: Smoove RTS.
- Compatible con los sensores Eolis RTS, Sunis RTS y Soliris RTS.

Incluye un cable, sin adaptadores, sin soporte y sin emisor.

## BENEFICIOS

### Integración e instalación simple:

- Cabeza redonda para limitar la luz diurna.
- Motor de clase II de doble aislamiento: sin cable de tierra.
- Dimensiones reducidas para motorizar las persianas más pequeñas.

### Ajuste simple:

Posibilidad de elegir entre comenzar por el final de carrera alto o bajo.

## PERFIL

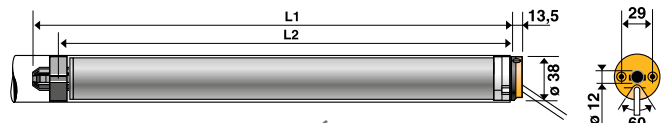

### TIPOS DE PERSONALIZACIÓN

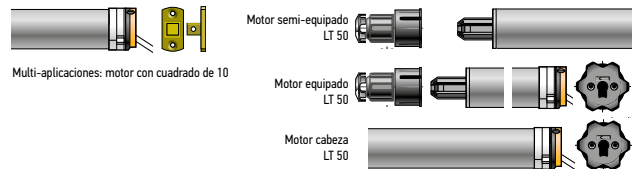

## CARACTERÍSTICAS TÉCNICAS

OBSERVACIÓN: se indica el nivel sonoro medio con fines meramente indicativos. Lo registra el sistema de medición Somfy, con carga nominal, en sentido de subida, durante diez segundos.	L1 (mm)	L2: distancia de perforación (mm)	Tensión asignada (V-50Hz)	Intensidad absorbida (A)	Tiempo de disparo del térmico (min)	Temperatura disparo del térmico (°C)	Nivel sonoro medio (dBA)	Diámetro mínimo eje de enrollamiento (mm)	Peso del motor (kg)	Índice de protección
<b>ALTUS 40 RTS 9/16</b>	507	483	230V	0,52	4	140	52	40 x 1,5	1,15	IP 44
<b>ALTUS 40 RTS 13/10</b>	507	483	230V	0,52	4	140	52	40 x 1,5	1,15	IP 44

Temperatura de funcionamiento: -20°C / + 60°C - para instalar en un eje colocado en horizontal. Para un uso no continuo.  
Las dimensiones pueden variar según la versión del producto.

## PARA PEDIDOS

	Ø	Par (Nm)	Velocidad (vueltas/min)	Ref.
<b>ALTUS 40 RTS 9/16</b>	40	9	16	1023316
<b>ALTUS 40 RTS 13/10</b>	40	13	10	1024171



El pequeño motor vía radio que se adapta a todo



**Información**  
Velocidad rápida para motorización de los estores, 30 vueltas/min

# Altus 40 RTS velocidad rápida

**Motor 230V vía radio RTS para estores interiores y exteriores**

- Caja final de carrera electrónica. Capacidad de la caja: limitado a 3 min de funcionamiento sin stop.
- Ajuste a distancia de los finales de carrera a través del emisor RTS.
- Frecuencia 433,42 MHz: codificación de 16 millones de posibilidades código giratorio para máxima seguridad.
- Compatible con todos los puntos de mando vía radio RTS.
- Mando pared recomendado: Smoove RTS.
- Compatible con los sensores Eolis RTS, Sunis RTS y Soliris RTS

**Incluye un cable, sin adaptadores, sin soporte y sin emisor.**

## BENEFICIOS

**Integración e instalación simple:**

- Cabeza redonda para limitar la luz diurna.
- Motor de clase II de doble aislamiento: sin cable de tierra.
- Dimensiones reducidas para motorizar los estores más pequeños.

**Ajuste simple:**

Posibilidad de elegir entre comenzar por el final de carrera alto o bajo.

## PERFIL

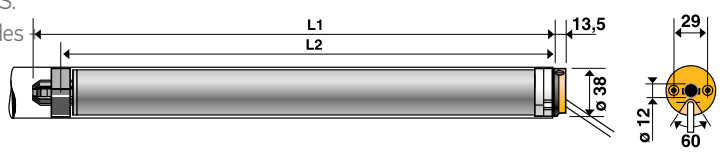

## CARACTERÍSTICAS TÉCNICAS

OBSERVACIÓN: se indica el nivel sonoro medio con fines meramente indicativos. Lo registra el sistema de medición Somfy, con carga nominal, en sentido de subida, durante diez segundos.	L1 (mm)	L2, distancia de perforación (mm)	Tensión asignada (V-50Hz)	Intensidad absorbida (A)	Tiempo de disparo del térmico (min)	Temperatura disparo del térmico (°C)	Nivel sonoro medio (dBA)	Díámetro mínimo eje de enrollamiento (mm)	Peso del motor (kg)	Índice de protección
	ALTUS 40 RTS 3/30	507	483	230V	0,42	4	140	50	40 x 1,5	1,05

Temperatura de funcionamiento: -20°C / + 60°C - para instalar en un eje colocado en horizontal. Para un uso no continuo.  
Las dimensiones pueden variar según la versión del producto.

## PARA PEDIDOS

	Ø	Par (Nm)	Velocidad (vueltas/min)	Ref.
ALTUS 40 RTS 3/30	40	3	30	1020125

El motor conectado para todos los tipos de estores verticales



### Información

Motor disponible con cabeza redonda o de estrella.

## Maestria 50 WT

Motor 230 V - 50 Hz cableado para screens ZIP y estores clásicos.

- Caja de finales de carrera electrónica.
- Capacidad de la caja: 241 vueltas.
- 3 modos de ajuste: totalmente automático, semiautomático y manual.
- 6 posiciones de orientación de la cabeza del motor.

No incluye adaptadores, sin soporte y sin emisor.

## BENEFICIOS

### Facilidad de integración e instalación:

- Alta precisión que permite un ajuste fácil incluso a gran velocidad.
- Compatible con la herramienta de programación EMS2.

### Garantiza la vida útil del producto portador:

- Función de detección de obstáculos para screens ZIP.
- Frecuencia de reajuste automático de los finales de carrera personalizable por el fabricante.
- Función «Back Release» activable.

### Fiabilidad:

Detección de obstáculos no intempestiva.

## PERFIL

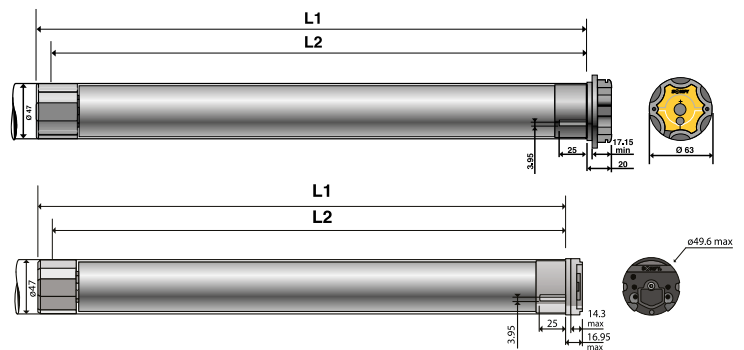

## CARACTERÍSTICAS TÉCNICAS

OBSERVACIÓN: se indica el nivel sonoro medio con fines meramente indicativos. Lo registra el sistema de medición Somfy, con carga nominal, en sentido de subida, durante diez segundos.	L1 (mm)	L2: distancia de perforación (mm)	Tensión asignada (V-50Hz)	Intensidad absorbida (A)	Tiempo de disparo del térmico (min)	Temperatura disparo del térmico (°C)	Nivel sonoro medio (dBA)	Diámetro mínimo eje de enrollamiento (mm)	Peso del motor (kg)	Índice de protección
<b>MAESTRIA 50 WT 6/32</b>	605	590	230V	0,5	4	140	52	50 x 1,5	2,21	IP 44
<b>MAESTRIA 50 WT 10/32</b>	605	590	230V	0,75	4	140	52	50 x 1,5	2,21	IP 44
<b>MAESTRIA 50 WT 15/32</b>	655	640	230V	0,1	4	140	52	50 x 1,5	2,54	IP 44

Temperatura de funcionamiento: -25°C / + 60°C - para instalar en un eje colocado en horizontal. Para uso intermitente.  
Las dimensiones pueden variar según la versión del producto.

## PARA PEDIDOS

	Ø	Par (Nm)	Velocidad (vueltas/min)	Ref.
<b>MAESTRIA 50 WT 6/32 RH RNF - Cabeza redonda</b>	50	6	32	1110299
<b>MAESTRIA 50 WT 6/32 RNF - Cabeza de estrella</b>	50	6	32	1110301
<b>MAESTRIA 50 WT 10/32 RH RNF - Cabeza redonda</b>	50	10	32	1111217
<b>MAESTRIA 50 WT 10/32 RNF - Cabeza de estrella</b>	50	10	32	1111219
<b>MAESTRIA 50 WT 15/32 RH RNF - Cabeza redonda</b>	50	15	32	1112344
<b>MAESTRIA 50 WT 15/32 RNF - Cabeza de estrella</b>	50	15	32	1112346



El motor cableado probado de velocidad rápida



**Info**  
Velocidad rápida para motorización de los estores, 32 vueltas/min

# LT 50 WT velocidad rápida

**Motor 230 V - 50 Hz cableado para estores exteriores.**

- Caja de finales de carrera mecánica rápida/progresiva o electrónica.
- Capacidad de la caja: 46 vueltas.
- Cabeza de estrella: 6 posibilidades de orientación de la cabeza del motor.

**No incluye adaptadores, sin soporte y sin emisor.**

## BENEFICIOS

**Facilidad de instalación:**

Ajuste de los finales de carrera con solo tocar los botones pulsadores. Esto reduce el tiempo de instalación.

**Acciones de mantenimiento rápido:**

El cable se desmonta rápidamente.

**Adaptación universal:**

Este motor puede adaptarse a todo tipo de persianas enrollables y estores.

## PERFIL

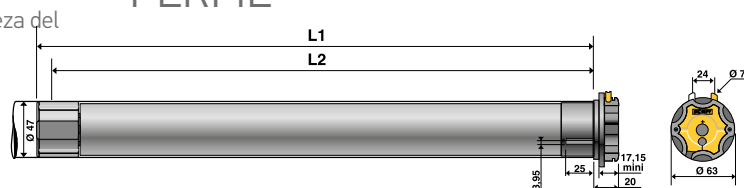

## CARACTERÍSTICAS TÉCNICAS

OBSERVACIÓN: se indica el nivel sonoro medio con fines meramente indicativos. Lo registra el sistema de medición Somfy, con carga nominal, en sentido de subida, durante diez segundos.	L1 (mm)	L2: distancia de perforación (mm)	Tensión asignada (V-50Hz)	Intensidad absorbida (A)	Tiempo de disparo del térmico (min)	Temperatura disparo del térmico (°C)	Nivel sonoro medio (dBA)	Diámetro mínimo eje de enrollamiento (mm)	Peso del motor (kg)	Índice de protección
<i>ARIANE 6/32</i>	525	510	230V	0,5	4	140	52	50 x 1,5	1,85	IP 44
<i>JET 10/32</i>	555	540	230V	0,75	4	150	54	50 x 1,5	2,15	IP 44
<i>ATLAS 15/32</i>	605	590	230V	1,1	4	150	56	50 x 1,5	2,55	IP 44

Temperatura de funcionamiento: -25°C / + 60°C - para instalar en un eje colocado en horizontal. Para uso intermitente.  
Las dimensiones pueden variar según la versión del producto.

## PARA PEDIDOS

	Ø	Par (Nm)	Velocidad (vueltas/min)	Ref.
<i>ARIANE 6/32</i>	50	6	32	1032066
<i>JET 10/32</i>	50	10	32	1037079
<i>ATLAS 15/32</i>	50	15	32	1039065



## El pequeño motor cableado con rueda de ajuste



### Info

Existe en versión rápida: 30 vueltas/min

## LS 40 WT

Motor 230 V cableado de velocidad rápida para estores interiores y exteriores.

- Caja de final de carrera mecánica.
- Capacidad de la caja: 40 vueltas.
- Ajuste de los finales de carrera mediante ruedas.
- Versión de motor cota disponible con eje específico.

Incluye un cable, sin adaptadores, sin soporte y sin emisor.

## BENEFICIOS

### Integración e instalación simple:

- Cabeza redonda para limitar la luz diurna.
- Motor de clase II de doble aislamiento: sin cable de tierra.

### Centralización:

Compatible con los automatismos Somfy tipo Animeo.

## PERFIL

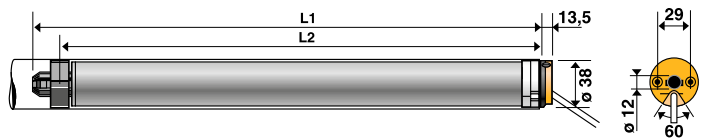

### Motor con cuadrado de 10

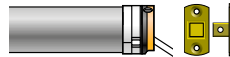

## CARACTERÍSTICAS TÉCNICAS

OBSERVACIÓN: se indica el nivel sonoro medio con fines meramente indicativos. Lo registra el sistema de medición Somfy, con carga nominal, en sentido de subida, durante diez segundos.	L1 (mm)	L2: distancia de perforación (mm)	Tensión asignada (V-50Hz)	Intensidad absorbida (A)	Tiempo de disparo del térmico (min)	Temperatura disparo del térmico (°C)	Nivel sonoro medio (dBA)	Diámetro mínimo eje de enrollamiento (mm)	Peso del motor (kg)	Índice de protección
LS40 3/30	469	448	230V	0,42	4	140	50	40 x 1,5	0,95	IP 44
LS40 4/16	442	421	230V	0,39	4	140	50	40 x 1,5	0,9	IP 44
LS40 4/16 S	398	377	230V	0,39	4	140	50	40 x 1,5	0,85	IP 44
LS40 9/16	469	448	230V	0,52	4	140	52	40 x 1,5	1,05	IP 44
LS40 13/10	468	448	230V	0,52	4	140	52	40 x 1,5	1,05	IP 44

Temperatura de funcionamiento: -20°C / + 60°C - para instalar en un eje colocado en horizontal. Para un uso no continuo.  
Las dimensiones pueden variar según la versión del producto.

## PARA PEDIDOS

	Ø	Par (Nm)	Velocidad (vueltas/min)	Ref.
LS40 3/30	40	3	30	1020147
LS40 4/16	40	4	16	1021383
LS40 4/16 S	40	4	16	1021376
LS40 9/16	40	9	16	1023329
LS40 13/10	40	13	10	1024187



# El motor conectado universal



**Info**  
Ideal para veneciana exterior

## J4 io Protect

Motor cuadrado 230V radio io-homecontrol® para veneciana exterior

- Electrónica io integrada en el motor.
- Caja de finales de carrera electrónica.
- Capacidad de la caja: 200 vueltas.
- Detección de obstáculos (en la subida) y hielo con liberación de las lamas.
- Ajuste a distancia mediante emisor io-homecontrol.
- Puntos de mando específicos:
  - Situio io Variation.
  - Smoove io (en posición 3: Pulsación corta «orientación de las lamas», pulsación larga «subida/bajada»).
  - Compatible con Nina y Nina Timer.
- Número máximo de puntos de mando y sensores asociados: 9.

## BENEFICIOS

### Fácil ajuste

Reajuste automático de los finales de carrera altos (función activable o no).

### Fácil de integrar

Uno de los motores más cortos del mercado.

### Nuevas funciones:

- Detección de obstáculos y hielo, con liberación de tensión de las lamas.
- Posibilidad de bajar las lamas abiertas (si el producto portador posee esta función).

## PERFIL

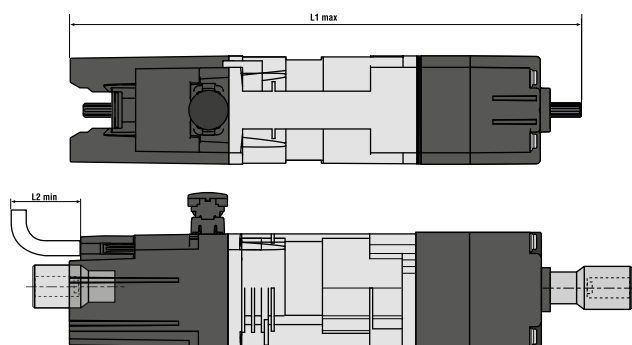

## CARACTERÍSTICAS TÉCNICAS

OBSERVACIÓN: se indica el nivel sonoro medio con fines meramente indicativos. Lo registra el sistema de medición Somfy, con carga nominal, en sentido de subida, durante diez segundos.	L1 (mm)	L2 (mm)	Tensión asignada (V-50Hz)	Intensidad absorbida (A)	Tiempo de disparo del térmico (min)	Nivel sonoro medio (dBA)	Diámetro mínimo eje de enrollamiento (mm)	Peso del motor (kg)	Índice de protección
<i>J406 6/24 io PROTECT</i>	254	47	230V	0,4	4	53	50	1,5	IP 54
<i>J410 10/24 io PROTECT</i>	269	47	230V	0,5	4	55	50	1,7	IP 54
<i>J418 18/24 io PROTECT</i>	289	47	230V	0,7	4	56	50	2,2	IP 54

Temperatura de funcionamiento: -20°C / + 70°C - para instalar en un eje colocado en horizontal. Para uso intermitente.

## PARA PEDIDOS

	Ø	Par (Nm)	Velocidad (vueltas/min)	Ref.
<i>J406 6/24 io PROTECT</i>	50	6	24	1210673
<i>J410 10/24 io PROTECT</i>	50	10	24	1210674
<i>J418 18/24 io PROTECT</i>	50	18	24	1210675

# El motor cuadrado para obras



## Información

Versión especial venecianas entre acristalamientos: alta protección hasta +85°C.

## J4 HTM

### Motor cuadrado 230 V cableado para venecianas exteriores

- Compatible con las venecianas exteriores de tipo 1 y 2, sin posición de trabajo.
- Motor corto para motorizar las venecianas exteriores más pequeñas.
- Caja de final de carrera mecánica.
- Capacidad de la caja: 90 vueltas.
- Posibilidad de control RTS con la incorporación de receptores RTS.
- Gama de accesorios específicos.
- Puntos de mando específicos:
  - Versión cableada: Smooove uno WT 5 posiciones y Smooove UNO IB+.
  - Versión radio: Incorporación de un mando a distancia Situo Variation RTS con Modulis Plug Receiver RTS.

## BENEFICIOS

### Fácil ajuste

- Motor preajustado:
- Final de carrera bajo manual.
- Final de carrera alto manual, accesorios para un ajuste más largo del cajón.
- Reajuste más fácil de los finales de carrera en la obra pulsando los botones pulsadores.

### Fácil integración:

- Uno de los motores más cortos del mercado.
- Integración rápida y sin tornillos: fijación mediante clips de cajón.
- Rápida conexión gracias a la toma Hirschmann.
- Adaptable a todos los tamaños y tipos de cajones.
- Puede montarse en cajones en U o en N.

## PERFIL

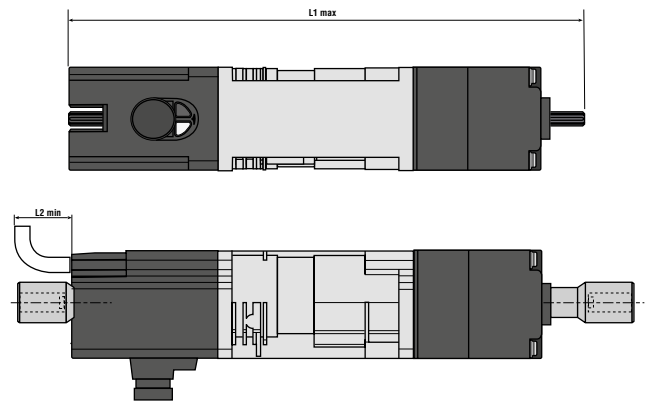

## CARACTERÍSTICAS TÉCNICAS

OBSERVACIÓN: se indica el nivel sonoro medio con fines meramente indicativos. Lo registra el sistema de medición Somfy, con carga nominal, en sentido de subida, durante diez segundos.	L1 (mm)	L2 (mm)	Tensión asignada (V-50Hz)	Intensidad absorbida (A)	Tiempo de disparo del térmico (min)	Nivel sonoro medio (dBA)	Diámetro mínimo eje de enrollamiento (mm)	Peso del motor (kg)	Índice de protección
<b>J406 6/24 HTM</b>	254	35	230V	0,4	6	52	50	1,4	IP 54
<b>J410 10/24 HTM</b>	269	35	230V	0,5	6	54	50	1,6	IP 54
<b>J418 18/24 HTM</b>	289	35	230V	0,7	6	55	50	2,3	IP 54

Temperatura de funcionamiento: -20°C / + 70°C - para instalar en un eje colocado en horizontal. Para uso intermitente.

## PARA PEDIDOS

	Ø	Par (Nm)	Velocidad (vueltas/min)	Ref.
<b>J406 6/24 HTM</b>	50	6	24	<b>1210288</b>
<b>J410 10/24 HTM</b>	50	10	24	<b>1210289</b>
<b>J418 18/24 HTM</b>	50	18	24	<b>1210290</b>

# El motor cuadrado vía radio



## J4 RTS

**Motor cuadrado 230 V vía radio RTS para venecianas exteriores**

- Compatible con las venecianas exteriores de tipo 1, 2 y 3.
- Receptor RTS integrado en el motor.
- Caja de final de carrera electrónica.
- Capacidad de la caja: 200 vueltas.
- Extensión del final de carrera activo en las dos direcciones de giro: protege el producto portador.
- Ajuste a distancia mediante emisor RTS.
- Punto de mando específico:
  - Situación Variation RTS con posición MY para programar la posición preferida

## BENEFICIOS

### Fácil ajuste

- Configuración automática
- Programación final de carrera a distancia desde el mando, sin tener que acceder al motor.

### Fácil integración:

- Uno de los motores más cortos del mercado.
- Integración rápida y sin tornillos: fijación mediante clips de cajón.
- Rápida conexión gracias a la toma Hirschmann.
- Adaptable a todos los tamaños y tipos de cajones.
- Puede montarse en cajones en U o en N.

## PERFIL

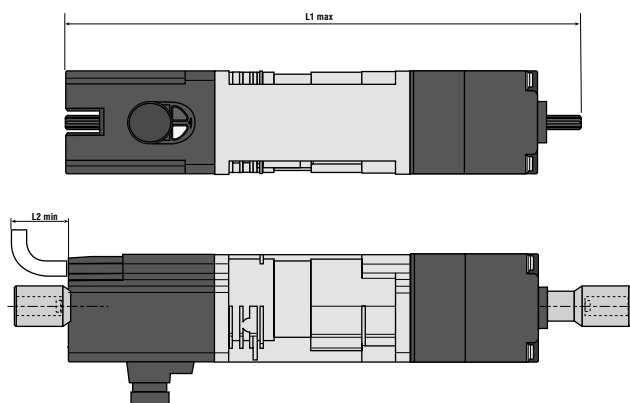

## CARACTERÍSTICAS TÉCNICAS

OBSERVACIÓN: se indica el nivel sonoro medio con fines meramente indicativos. Lo registra el sistema de medición Somfy, con carga nominal, en sentido de subida, durante diez segundos.	L1 (mm)	L2 (mm)	Tensión asignada (V-50Hz)	Intensidad absorbida (A)	Tiempo de disparo del térmico (min)	Nivel sonoro medio (dBA)	Diámetro mínimo eje de enrollamiento (mm)	Peso del motor (kg)	Índice de protección
<b>J406 6/24 RTS</b>	254	47	230V	0,5	6	53	50	1,5	IP 54
<b>J410 10/24 RTS</b>	269	47	230V	0,6	6	55	50	1,7	IP 54
<b>J418 18/24 RTS</b>	289	47	230V	0,8	6	56	50	2,2	IP 54

Temperatura de funcionamiento: -20°C / + 70°C - para instalar en un eje colocado en horizontal. Para uso intermitente.

## PARA PEDIDOS

	Ø	Par (Nm)	Velocidad (vueltas/min)	Ref.
<b>J406 6/24 RTS</b>	50	6	24	<b>1210375</b>
<b>J410 10/24 RTS</b>	50	10	24	<b>1210376</b>
<b>J418 18/24 RTS</b>	50	18	24	<b>1210377</b>

# El motor cuadrado para obras



## Información

Configurable con el Útil de reglaje universal

# J4 WT PROTECT

### Motor cuadrado 230 V cableado para venecianas exteriores

- Compatible todos los tipos de venecianas exteriores.
- Caja de final de carrera electrónica.
- Capacidad de la caja: 200 vueltas.
- Posibilidad de control RTS con la incorporación de receptores RTS.
- Gama de accesorios específicos.
- Puntos de mando específicos:
  - Versión cableada: Smoove uno WT 5 posiciones y Smoove UNO IB+.
  - Versión radio: Incorporación de un mando a distancia Situo Variation RTS con Modulus Plug Receiver RTS.

## BENEFICIOS

### Fácil ajuste

- Reajuste automático del final de carrera Superior.
- Protección ante la congelación.
- Detección de obstáculos en subida.
- Back Release. Después de detectar un obstáculo el motor relaja para evitar daños en el producto portador.

### Fácil integración:

- Uno de los motores más cortos del mercado.
- Integración rápida y sin tornillos: fijación mediante clips de cajón.
- Rápida conexión gracias a la toma Hirschmann.
- Adaptable a todos los tamaños y tipos de cajones.
- Puede montarse en cajones en U o en N.

## PERFIL

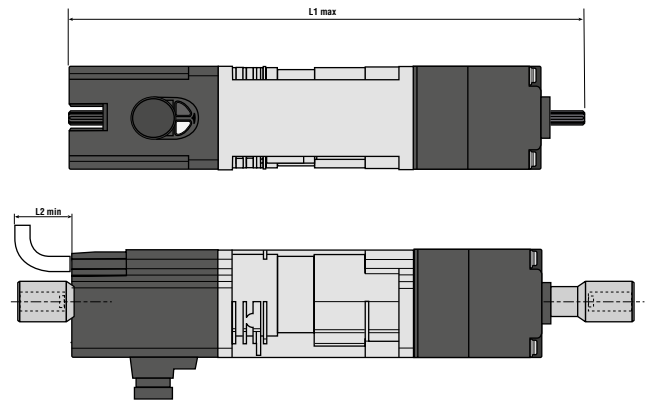

## CARACTERÍSTICAS TÉCNICAS

OBSERVACIÓN: se indica el nivel sonoro medio con fines meramente indicativos. Lo registra el sistema de medición Somfy, con carga nominal, en sentido de subida, durante diez segundos.	L1 (mm)	L2 (mm)	Tensión asignada (V-50Hz)	Intensidad absorbida (A)	Tiempo de disparo del térmico (min)	Nivel sonoro medio (dBA)	Diámetro mínimo eje de enrollamiento (mm)	Peso del motor (kg)	Índice de protección
<i>J406 6/24 WT PROTECT</i>	254	47	230V	0,4	4	53	50	1,5	IP 54
<i>J410 10/24 WT PROTECT</i>	269	47	230V	0,5	4	55	50	1,7	IP 54
<i>J418 18/24 WT PROTECT</i>	289	47	230V	0,7	4	56	50	2,2	IP 54

Temperatura de funcionamiento: -20°C / + 70°C - para instalar en un eje colocado en horizontal. Para uso intermitente.

## PARA PEDIDOS

	Ø	Par (Nm)	Velocidad (vueltas/min)	Ref.
<i>J406 6/24 WT PROTECT</i>	50	6	24	1210606
<i>J410 10/24 WT PROTECT</i>	50	10	24	1210607
<i>J418 18/24 WT PROTECT</i>	50	18	24	1210608

Accesorios para venecianas exteriores

# Adaptadores de eje para motores J4

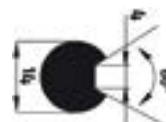
Ref. 9014168 **ADAPTADOR EJE J4-11MM HEXAGONAL****Embalaje:** unitarioRef. 9014175 **ADAPTADOR EJE J4-7MM CUADRADO****Embalaje:** unitarioRef. 9014178 **ADAPTADOR EJE J4-10MM CUADRADO****Embalaje:** unitarioRef. 9014180 **ADAPTADOR EJE J4-12MM CUADRADO****Embalaje:** unitarioRef. 9014171 **ADAPTADOR EJE J4 CON SURCO 14X60°X4MM****Embalaje:** unitarioRef. 9014173 **ADAPTADOR EJE J4 CON SURCO 14X60°****Embalaje:** unitarioRef. 9014172 **ADAPTADOR EJE J4 CON SURCO 14X3,4MM****Embalaje:** unitarioRef. 9014321 **ADAPTADOR EJE J4 CON SURCO 14X3,7MM CON TORNILLO M5****Embalaje:** unitario

Accesorios para venecianas exteriores

# Otros accesorios para motores J4

**Ref. 9014242 TORNILLO FIJACIÓN ADAPTADOR DEL EJE AL MOTOR**

- Permite atornillar el adaptador de eje al motor.
- Para cajones de 57x51 mm, 58x56 mm., 78x67 mm y 68x64 mm.

**Ref. 9014404 TORNILO RADIAL ADAPTADOR EJE**

**Ref. 9017419 BANDA ACÚSTICA 235MM J4**

- Banda acústica que permite limitar las vibraciones del motor dentro del cajón. **Longitud:** 235 mm

**Ref. 9014216 CLIP CAJÓN INTERNO J4 57X51 MM**
**Diámetro:** 57 x 51 mm

**Embalaje:** unitario

**Ref. 9001104 CLIP ADAPTADOR CAJÓN J4 65X64MM**
**Diámetro:** 65 x 64 mm

Para cajón Griesser

**Embalaje:** unitario

**Ref. 9000990 CLIP ADAPTADOR CAJÓN J4 57X51MM**
**Diámetro:** 57 x 51 mm

Para cajón HD

**Embalaje:** unitario

**Ref. 9014217 CLIP CAJÓN EXTERNO J4 58X56 MM**
**Diámetro:** 58 x 56 mm

**Embalaje:** unitario

**Ref. 9014686 ADAPTADOR CAJÓN J4 78X67 MM**
**Diámetro:** 78 x 67 mm

**Embalaje:** unitario

**Ref. 9014949 ADAPTADOR CAJÓN GRIESSER 68X64 MM**
**Diámetro:** 68 x 64 mm

**Embalaje:** unitario

Accesorios para venecianas exteriores

# Cables y conexiones para motores J4

Ref. 9014181

**CABLE MOTOR STAS3 PARA J4 (0,5M)**

- Cable para motor con finales de carrera fijos (J4 1TN) o posición de trabajo ajustable (J4 HTM) o cableada (WT).

- Compatible con toma Hirschmann.

**Embalaje:** unitario

Ref. 9686064

**CONECTOR HIRSCHMANN HEMBRA**

- Conector para motor con finales de carrera fijos (J4 1TN) o posición de trabajo ajustable (J4 HTM) o cableada (WT).

- Compatible con toma Hirschmann.

**Embalaje:** unitario

Ref. 9014186

**CONECTOR HIRSCHMANN MACHO**

- Conector para motor con finales de carrera fijos (J4 1TN) o posición de trabajo ajustable (J4 HTM) o cableada (WT).

- Compatible con toma Hirschmann.

**Embalaje:** unitario

Ref. 9015463

**CABLE J4 10M SIN CONEXIÓN**

- Cable para motor con finales de carrera fijos (J4 1TN) o posición de trabajo ajustable (J4 HTM) o cableada (WT).

- Compatible con toma Hirschmann.

**Embalaje:** unitario

# ZOOM

## Sonesse 28 RTS WireFree™

El motor con batería de ion litio integrada recargable

**Para el profesional:**

- Fácil instalación: Sin cables ni baterías externas
- Botón de programación y LED en la cabeza del motor
- Finales de carrera altos y bajos ajustados a través del emisor
- Conexiones integradas en la cabeza del motor.

**Para el consumidor:**

- Modo de espera para evitar los encendidos intempestivos
- Silencioso: movimiento fluido con velocidad ajustable
- Integración estética: diseño discreto, sin cables ni baterías externas.



## Sonesse® 40

El estándar silencioso para estores enrollables, estores screens o pantallas de proyección

**Para el profesional:**

- Para un silencio optimizado, gamas de ruedas y coronas específicas disponibles.

**Para el consumidor:**

- Rendimiento acústico de alta calidad: diseño e integración silencioso y duradero
- Motor silencioso para todo tipo de estores de interior ( $\leq 45\text{dba}$ ).





# Motores para Estores y venecianas interiores

Ayuda para la elección 302

## MOTORES WIREFREE™

Sonesse 28 RTS WireFree™	304
Sonesse Ultra 30 WireFree™ RTS Li-ion	305
Roll Up 28 RTS WireFree™	306
Tilt & lift 25 RTS WireFree™	307

## MOTORES SILENCIOSOS

Sonesse® 30	308
Sonesse® 40	309
Sonesse® 50	310

## MOTORES PARA CORTINAS VENECIANAS Y PLISADAS

Roll Up 28 WT	311
LV/LW 25	312
LW 25 E83 / LW 25 B83 LL	313

## MOTORES PARA CORTINAS

Glydea™ Ultra	314
Rieles Glydea™ Ultra	315
Movelite™	316
Hoja de pedido «Riel montado a medida»	317
Resumen de la gama/Alimentaciones	318
Tabla de compatibilidades de los motores	319
Alimentaciones para motores WireFree™ 12V	320
Alimentaciones 230V/24 V	321
Accesorios para Roll Up y Sonesse 28 WireFree™	322
Accesorios para Sonesse ULTRA 30 WireFree™	324
Accesorios motores Ø40	325
Para accesorios Accesorios motores Ø 50 consultar capítulo Toldos	254

Estor interior

## ¿Qué motorización elegir?



## ESTORES ENROLLABLES INTERIORES

					
	ROLL UP 28	SONESSE 28/30	SONESSE 40	SONESSE 30/50	LS40
Motorización silenciosa	-				-
Velocidad rápida					
Soft stop / Soft start					-
Wirefree (12V)	 Versión RTS		-	-	-
24 V CC	 Versión cableada	-	-	 Sonesse 30	-
230 V CA	-	-	-	 Sonesse 50	
Compatible riel recto	-	-	-	-	-
Compatible riel curvo	-	-	-	-	-
Cortina 35 kg	-	-	-	-	-
Cortina 60 kg	-	-	-	-	-
Tecnología	 		  	 	

**ESTORES VENECIANOS INTERIORES**
**CORTINAS**

LV25 / LW25	TILT&LIFT 25	SONESSE 40	GLYDEA	MOVELITE
-	✓	✓	✓ En modo «velocidad lenta»	-
✓	✓	-	-	-
-	✓	-	✓	✓
-	✓	-	-	-
✓	-	-	-	-
-	-	✓	✓	✓
-	-	-	✓	✓
-	-	-	✓	-
-	-	-	✓	✓
-	-	-	✓	-

El motor con batería de ion litio integrada recargable



## Sonesse 28 RTS WireFree™

El Sonesse® 28 RTS Li-ion es un motor WireFree™ fácil de instalar y sorprendentemente silencioso. Cuenta con una batería de ion litio integrada recargable para una utilización más fácil y una estética optimizada.

- Alimentación por batería de ion litio.
- Cargador de conexión directa
- Capacidad de la caja: 35 vueltas.
- Integración en tubos de acero o aluminio de 28 mm de diámetro mínimo.
- Receptor vía radio RTS integrado en la cabeza del motor.
- Uso interior únicamente.
- Gama de accesorios específica.

No incluye adaptadores ni soporte con salida de cable radial.

## BENEFICIOS

### Aplicaciones

Puede motorizar una amplia gama de estores

### Fácil instalación:

- Finales de carrera altos y bajos ajustados a través del emisor
- Modo de espera para evitar los encendidos intempestivos

### Confort cotidiano

- Silenciosos
- Movimiento fluido con velocidad ajustable

### Integración estética

Diseño discreto, sin cables ni baterías externas

### Fácil de usar

- Botón de programación en la cabeza del motor
- Finales de carrera altos y bajos ajustados a través del emisor
- Batería recargable
- Indicador LED de batería en la cabeza del motor

### Seguridad y fiabilidad

- Protocolo seguro
- Calidad y garantía Somfy

## PERFIL

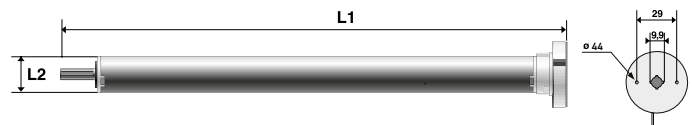

## CARACTERÍSTICAS TÉCNICAS

OBSERVACIÓN: se indica el nivel sonoro medio con fines meramente indicativos. Lo registra el sistema de medición Somfy, con carga nominal, en sentido de subida, durante diez segundos.	L1 (mm)	Tensión asignada (V-50Hz)	Capacidad de la batería (mAh)	Tiempo de disparo del térmico (min)	Nivel sonoro medio (dBA)	Diámetro mínimo eje de enrollamiento (mm)	Peso del motor (kg)	Índice de protección
<b>SONESSE 28 1,1/28 RTS LI-ION</b>	546	12V CC	2600	2,5	49	28 X 0,7	0,55	IP 20

Temperatura de funcionamiento: 0°C / + 60°C - para instalar en un eje colocado en horizontal. Uso interior únicamente.  
Las dimensiones pueden variar según la versión del producto.

## PARA PEDIDOS

	Ø	Par (Nm)	Velocidad (vueltas/min)	Ref.
<b>SONESSE 28 1,1/28 RTS LI-ION (x1)</b>	28	1,1	28	1003296
<b>SONESSE 28 1,1/28 RTS LI-ION PACK (x10)</b>	28	1,1	28	1003297
<b>CARGADOR LI-ION</b>				9021028
<b>EXTENSIÓN DE CABLE 2,4 M</b>				9021016

El motor con batería de ion litio integrada recargable



## Sonesse Ultra 30 WireFree™ RTS Li-ion

El Sonesse® Ultra 30 RTS Li-ion es un motor WireFree™ fácil de instalar y el más silencioso de la gama WF. Cuenta con una batería de ion litio integrada recargable para una utilización más fácil y una estética optimizada.

- Gran capacidad de elevación y precisión en la inclinación de las lamas
- Alimentación por batería de ion litio.
- Cargador de conexión directa
- Velocidad ajustable de 10 a 28 rpm.
- Integración en tubos de acero o aluminio de 30 mm de diámetro mínimo.
- Receptor vía radio RTS integrado en la cabeza del motor.
- Uso interior únicamente.
- Gama de accesorios específica.

No incluye adaptadores ni soporte con salida de cable radial.

### BENEFICIOS

#### Aplicaciones

Puede motorizar una amplia gama de estores, incluido la cortina veneciana de interior.

#### Fácil instalación:

- Finales de carrera altos y bajos ajustados a través del emisor
- Modo de espera para evitar los encendidos intempestivos

#### Confort cotidiano

- Silenciosos
- Movimiento fluido con velocidad ajustable

#### Integración estética

Diseño discreto, sin cables ni baterías externas

#### Fácil de usar

- Batería recargable
- Indicador LED de batería en la cabeza del motor

#### Seguridad y fiabilidad

- Protocolo seguro
- Calidad y garantía Somfy

### PERFIL

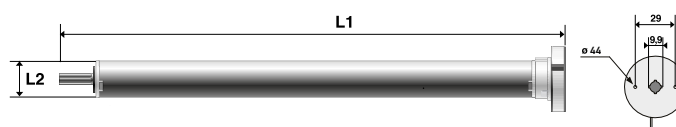

### CARACTERÍSTICAS TÉCNICAS

OBSERVACIÓN: se indica el nivel sonoro medio con fines meramente indicativos. Lo registra el sistema de medición Somfy, con carga nominal, en sentido de subida, durante diez segundos.	L1 (mm)	Tensión asignada (V-50Hz)	Capacidad de la batería (mAh)	Tiempo de disparo del térmico (min)	Nivel sonoro medio (dBA)	Diámetro mínimo eje de enrollamiento (mm)	Peso del motor (kg)	Índice de protección
<b>SONESSE Ultra 30 RTS LI-ION</b>	650	12V CC	2600	2,5	45	30 X 0,6	0,76	IP 20

Temperatura de funcionamiento: 0°C / + 60°C - para instalar en un eje colocado en horizontal. Uso interior únicamente.  
Las dimensiones pueden variar según la versión del producto.

### PARA PEDIDOS

	Ø	Par (Nm)	Velocidad (vueltas/min)	Ref.
<b>SONESSE Ultra 30 RTS LI-ION (x1)</b>	30	2	28	1003311
<b>SONESSE Ultra 30 RTS LI-ION PACK (x10)</b>	30	2	28	1003310
<b>CARGADOR LI-ION</b>				9021028
<b>EXTENSIÓN DE CABLE 2,4 M</b>				9021016

Cero cables, cero preocupaciones

**Sugerencia**

Utilizar un tubo de Ø32 mm mínimo de aluminio.  
Instalar el motor en un lugar seco. Utilización en interior

## Roll Up 28 WireFree™ RTS

**Motorización autónoma 12 V con radio RTS integrada para estores plegables interiores.**

- Alimentación por pilas de litio, NIMH recargables o panel fotovoltaico. Cargador de pila NIMH disponible, para conectar directamente al tubo de la pila.
- Capacidad de la caja: 35 vueltas.
- Integración en ejes de acero o aluminio de 28 mm de diámetro mínimo.
- Ajuste de los finales de carrera a distancia mediante emisor de radio RTS.
- Receptor vía radio RTS integrado en la cabeza del motor.
- Para estores de 6 kg y 4 m<sup>2</sup> máximo.
- Uso interior únicamente.
- Gama de accesorios específica.

**No incluye adaptadores ni soporte con salida de cable radial.**

**Para motorizar un estor de grandes dimensiones con Roll Up WireFree™, se necesita:**

- 1 motor Roll Up WireFree™.
- 1 punto de mando vía radio RTS.
- 1 rueda y 1 corona para Roll Up WireFree™.
- 1 sistema de alimentación a elegir: (ver los accesorios al final del capítulo):  
1 tubo vacío para 8 pilas alcalinas + 1 blíster de 8 pilas, o 1 tubo vacío para 8 pilas NIMH + 1 blíster de 8 pilas + 1 cargador o 1 kit de panel solar

## BENEFICIOS

### Gama WireFree™

- Sin cableado eléctrico para la alimentación del motor.
- Sin cables entre el motor y el mando.
- Sin dañar las paredes.
- Sin gastos adicionales.

### Sin complicaciones:

- Instalación en 10 min, igual que un estor clásico.
- Un sistema completo: motorización, accesorios de adaptación, fuentes de alimentación y puntos de mando inalámbricos.
- Motor probado durante más de 10 años de uso.
- Larga autonomía de las pilas (de 1 a 2 años).

### Soluciones de alimentación adaptadas a todas las necesidades:

- Pilas desechables o baterías recargables (por energía solar o cargador conectado a la red).
- Opción de alimentación de red para los usuarios que no deseen baterías.
- Patente de bajo consumo Somfy.

### Motorización:

- Motorización más silenciosa.
- Receptor vía radio RTS integrado en la cabeza del motor.
- Apertura a la domótica sin cables, simple y accesible a través de la interfaz TaHoma que permite equipar progresivamente la vivienda en función de las necesidades.

## PERFIL

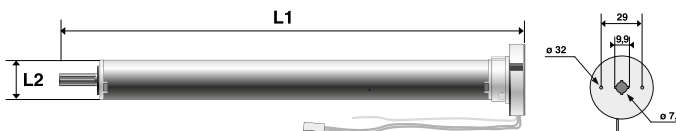

## CARACTERÍSTICAS TÉCNICAS

OBSERVACIÓN: se indica el nivel sonoro medio con fines meramente indicativos. Lo registra el sistema de medición Somfy, con carga nominal, en sentido de subida, durante diez segundos.	L1 (mm)	Tensión asignada (V-50Hz)	Intensidad absorbida (A)	Tiempo de disparo del térmico (min)	Nivel sonoro medio (dBA)	Diámetro mínimo eje de enrollamiento (mm)	Peso del motor (kg)	Índice de protección
<b>ROLL UP 28 WireFree RTS</b>	335	12V CC	1	2,5	54	28 x 1,5	0,22	IP 20

Temperatura de funcionamiento: 0°C / + 60°C - para instalar en un eje colocado en horizontal. Uso interior únicamente.  
Las dimensiones pueden variar según la versión del producto.

## PARA PEDIDOS

	Ø	Par (Nm)	Velocidad (vueltas/min)	Ref.
<b>ROLL UP 28 WireFree RTS PACK (x10)</b>	28	1,1	28	<b>1240292</b>
<b>PACK BATERÍA EXTERNA ION LITIO</b>	-	-	-	<b>9021217</b>

La decoración ante todo



## Tilt & Lift 25 RTS WireFree™

**Motor 12V de radio RTS integrado para venecianas interiores.**

- Para la subida y bajada de la veneciana, así como para la orientación de las lamas.
- Alimentación por pilas de litio, NIMH recargables o panel fotovoltaico. Cargador de pila NIMH disponible, para conectar directamente al tubo de la pila.
- Integración en un cajón de 25 mm de diámetro mínimo.
- Ajuste de los finales de carrera a distancia mediante emisor de radio RTS.
- Receptor vía radio RTS integrado en la cabeza del motor.
- Compatible con todos los puntos de mando vía radio RTS.
- Uso interior únicamente.
- Gama de accesorios específica.
- Posición central.

**Para motorizar una veneciana Tilt and Lift WireFree™, se necesita:**

- 1 motor Tilt and Lift RTS WireFree™.
- 1 punto de mando RTS.

## BENEFICIOS

**Gama WireFree™**

- Sin cableado eléctrico para la alimentación del motor.
- Sin cables entre el motor y el mando.
- Sin dañar las paredes.
- Sin gastos adicionales.

**Sin complicaciones:**

- Instalación en 10 min, igual que un estor clásico.
- Un sistema completo: motorización, accesorios de adaptación, fuentes de alimentación y puntos de mando inalámbricos.
- Motor probado durante más de 10 años de uso.

**Soluciones de alimentación adaptadas a todas las necesidades:**

- Pilas desechables o baterías recargables (por energía solar o cargador conectado a la red).
- Larga autonomía de las pilas (de 1 a 2 años).
- Opción de alimentación de red para los usuarios que no deseen baterías.
- Patente de bajo consumo Somfy.

**Motorización:**

- Motorización más silenciosa.
- Apertura a la domótica sin cables, simple y accesible a través de la interfaz TaHoma que permite equipar progresivamente la vivienda en función de las necesidades.

## PERFIL

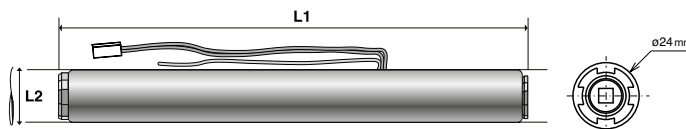

## CARACTERÍSTICAS TÉCNICAS

OBSERVACIÓN: se indica el nivel sonoro medio con fines meramente indicativos. Lo registra el sistema de medición Somfy, con carga nominal, en sentido de subida, durante diez segundos.	L1 (mm)	Tensión asignada (V-50Hz)	Intensidad absorbida (A)	Tiempo de disparo del térmico (min)	Nivel sonoro medio (dBA)	Diámetro mínimo eje de enrollamiento (mm)	Peso del motor (kg)	Índice de protección
<b>TILT &amp; LIFT WireFree™ RTS 0,8/33</b>	264	12V CC	1	2,5	56	25 x 1,5	0,22	IP 20

Temperatura de funcionamiento: -10°C / + 40°C - para instalar en un eje colocado en horizontal. Uso interior únicamente.  
Las dimensiones pueden variar según la versión del producto.

## PARA PEDIDOS

	Ø	Par (Nm)	Velocidad (vueltas/min)	Ref.
<b>TILT &amp; LIFT WireFree™ RTS 0,8/33 (x1)</b>	25	0,8	33	1003293

## El pequeño silencioso

**Información**

Motor silencioso para todos los tipos de estores interiores.

**Sonesse® 30**

Motor silencioso 24V para estores plegables, estores de pantalla o pantallas de proyección de pequeño o mediano tamaño.

- Caja de finales de carrera electrónica.
- 3 posibilidades de ajuste de los finales de carrera a distancia: por emisor RTS (versión radio RTS); por la herramienta de reglaje 9014599 (versión cableada de contacto seco) y por la herramienta de reglaje 9017142 (versión cableada digital RS485).
- Receptor vía radio integrado (versión radio RTS).
- Frecuencia de radio 433,42 Mhz: codificación 16 millones de posibilidades + código giratorio para la máxima seguridad.
- Modos de ajuste manual.
- Particularidades de la versión cableada digital: necesita alimentación, puede motorizar un estor de hasta 10m<sup>2</sup> y cabeza blanca.
- Compatible con los puntos de mando Situo RTS.

**No incluye adaptadores, sin soporte y sin emisor.**

**BENEFICIOS****Compacto**

Pequeña longitud.

**Silencioso**

Rendimiento acústico de alta calidad: diseño e integración silenciosos y duraderos.

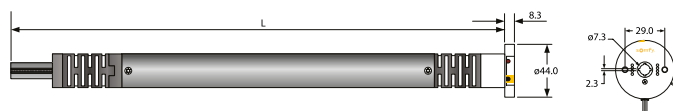
**PERFIL****CARACTERÍSTICAS TÉCNICAS**

OBSERVACIÓN: Nivel sonoro medido en una sala silenciosa, con presión acústica (medidas efectuadas a 1 m de los motores instalados en un producto acabado)	L1 (mm)	L2: distancia de perforación (mm)	Tensión asignada (V-50Hz)	Intensidad absorbida (A)	Tiempo de disparo del térmico (min)	Nivel sonoro medio (dBA)	Diámetro mínimo eje de enrollamiento (mm)	Peso del motor (kg)	Índice de protección
<b>SONESSE 30 RTS 2/28</b>	407	375	24V	0,8	2,5	45	31	0,5	IP 30
<b>SONESSE 30 DCT 2/28</b>	407	375	24V	0,8	2,5	45	31	0,5	IP 30
<b>SONESSE 30 RS485 2/28</b>	407	375	24V	0,9	2,5	45	31	0,5	IP 30

Temperatura de funcionamiento: 0°C / + 60°C - para instalar en un eje colocado en horizontal.. Para un uso no continuo.  
Las dimensiones pueden variar según la versión del producto.

**PARA PEDIDOS**

	Ø	Par (Nm)	Velocidad (vueltas/min)	Ref.	
<b>SONESSE 30 RTS 2/28</b>	30	2	28	1001524	Motor integrado en el conjunto. Consulte a su fabricante.
<b>SONESSE 30 DCT 2/28</b>	30	2	28	1000668	
<b>HERRAMIENTA DE REGLAJE DCT</b>				9014599	
<b>SONESSE 30 RS485 2/28</b>	30	2	28	1000658	
<b>HERRAMIENTA DE REGLAJE RS485</b>				9017142	



## Gama pequeña y silenciosa



### Sugerencia

Para un silencio optimizado, gamas de ruedas y coronas específicas disponibles.

## Sonesse® 40

Motor silencioso 230 V - 50 Hz para estores plegables, screens o pantallas de proyección.

- Caja de finales de carrera electrónica (versión radio RTS) y mecánica (versión cableada). Capacidad de la caja: 250 vueltas.
- Ajuste de los finales de carrera a distancia por emisor RTS o por rueda (versión cableada).
- Modos de ajuste: manual.
- Receptor vía radio integrado (en la versión RTS o io).
- Frecuencia de radio:
  - RTS 433,42 Mhz: codificación de 16 millones de posibilidades + código giratorio para máxima seguridad.
  - io 868-870 MHz: Trifrecuencia con reemisión de la orden hasta 8 veces.
- Compatible con los puntos de mando Situio (versión io y RTS) o Smoove UNO WT (versión cableada).
- Compatible con las ruedas, coronas y fijaciones estándar de Ø 40.

No incluye adaptadores, sin soporte y sin emisor.

## BENEFICIOS

### Compacto

Pequeña longitud.

### Silencioso

Rendimiento acústico de alta calidad: diseño e integración silenciosos y duraderos.

## PERFIL

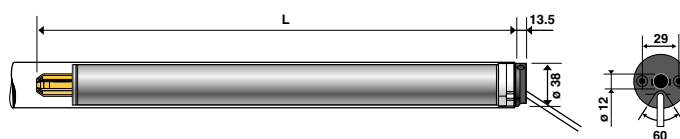

## CARACTERÍSTICAS TÉCNICAS

OBSERVACIÓN: se indica el nivel sonoro medio con fines meramente indicativos. Lo registra el sistema de medición Somfy, con carga nominal, en sentido de subida, durante diez segundos.	L1 (mm)	L2: distancia de perforación (mm)	Tensión asignada (V-50Hz)	Intensidad absorbida (A)	Tiempo de disparo del térmico (min)	Temperatura disparo del térmico (°C)	Nivel sonoro medio (dBA)	Diámetro mínimo eje de enrollamiento (mm)	Peso del motor (kg)	Índice de protección
<b>SONESSE 40 WT 3/30</b>	462	441	230V	0,44	5	140	42	40 x 1,5	1,125	IP 44
<b>SONESSE 40 WT 6/20</b>	494	473	230V	0,55	5	140	45	40 x 1,5	1,25	IP 44
<b>SONESSE 40 WT 9/12</b>	494	473	230V	0,55	5	140	40	40 x 1,5	1,35	IP 44
<b>SONESSE 40 RTS 3/30</b>	504	480	230V	0,44	5	140	42	40 x 1,5	1,225	IP 44
<b>SONESSE 40 RTS 6/20</b>	535	511	230V	0,55	5	140	45	40 x 1,5	1,25	IP 44
<b>SONESSE 40 RTS 9/12 *</b>	535	511	230V	0,98	5	140	40	40 x 1,5	1,35	IP 44
<b>SONESSE 40 io 3/30</b>	504	480	230V	0,44	4	140	42	40 x 1,5	1,225	IP 31
<b>SONESSE 40 io 6/20</b>	535	511	230V	0,55	4	140	44	40 x 1,5	1,25	IP 31
<b>SONESSE 40 io 9/12</b>	535	511	230V	0,98	4	140	44	40 x 1,5	1,35	IP 31

Temperatura de funcionamiento: 0°C / + 60°C - para instalar en un eje colocado en horizontal.. Uso interior únicamente.

Las dimensiones pueden variar según la versión del producto.

## PARA PEDIDOS

	Ø	Par (Nm)	Velocidad (vueltas/min)	Ref.	
<b>SONESSE 40 WT 3/30</b>	40	3	30	1001547	Motor integrado en el conjunto. Consulte a su fabricante.
<b>SONESSE 40 WT 6/20</b>	40	6	20	1001550	
<b>SONESSE 40 WT 9/12</b>	40	9	12	1001551	
<b>SONESSE 40 RTS 3/30</b>	40	3	30	1001573	
<b>SONESSE 40 RTS 6/20</b>	40	6	20	1001577	
<b>SONESSE 40 RTS 9/12*</b>	40	9	12	1001581	
<b>SONESSE 40 io 3/30</b>	40	3	30	1003223	
<b>SONESSE 40 io 6/20</b>	40	6	20	1003225	
<b>SONESSE 40 io 9/12</b>	40	9	12	1240605	

\* Sonesse 40 RTS 9/12 incluye función orientación veneciana. Utilizar Situio Variation RTS.

## Silencio para todos los deseos



## Sonesse® 50

## Sugerencia

Para un silencio optimizado, gamas de ruedas y coronas específicas disponibles.

Motor silencioso 230 V - 50 Hz para estores plegables, screens o pantallas de proyección.

- Caja de finales de carrera electrónica (versión radio RTS) y mecánica (versión cableada). Capacidad de la caja: 250 vueltas.
- Ajuste de los finales de carrera a distancia por emisor RTS o por rueda (versión cableada).
- Modos de ajuste: manual.
- Receptor vía radio integrado (en versión RTS).
- Frecuencia de radio: RTS 433,42 Mhz: codificación de 16 millones de posibilidades + código giratorio para máxima seguridad.
- Compatible con los puntos de mando Situó RTS (versión RTS) o Smooove Uno WT (versión cableada).
- Compatible con las ruedas, coronas y fijaciones estándar de Ø 40.

No incluye adaptadores, sin soporte y sin emisor.

## BENEFICIOS

## Silencioso

Rendimiento acústico de alta calidad: diseño e integración silenciosos y duraderos.

Para un gran número de aplicaciones

Compatible con todas tecnologías: cableadas (WT), radio (RTS), digital RS485.

## Conectividad y automatismos

• Compatible con el sistema de automatismos para la vivienda TaHoma RTS.

• Compatible con el sistema de control automático para edificios terciario Animeo IP/RS485 y controller KNX RS485.

## Flexibilidad de adaptación

Cabeza de estrella para 6 posiciones de orientación de la cabeza del motor.

## PERFIL

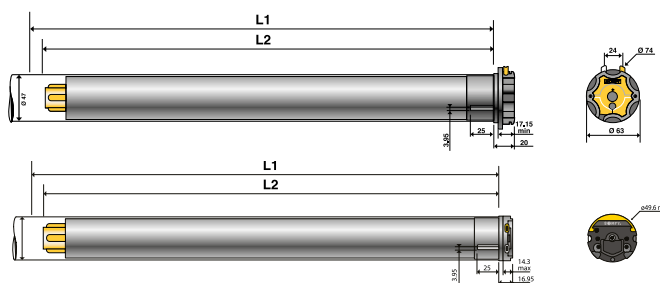

## CARACTERÍSTICAS TÉCNICAS

OBSERVACIÓN: Nivel sonoro medido en una sala silenciosa, con presión acústica (medidas efectuadas a 1 m de los motores instalados en un producto acabado)	L1 (mm)	L2: distancia de perforación (mm)	Tensión asignada (V-50Hz)	Intensidad absorbida (A)	Tiempo de disparo del térmico (min)	Nivel sonoro medio (dBA)	Diámetro mínimo eje de enrollamiento (mm)	Peso del motor (kg)	Índice de protección
<i>SONESSE 50 WT 6/28</i>	603	590	230V	0,75	4	45,4	50 x 1,5	2,75	IP 44
<i>SONESSE 50 WT 6/28 PA</i>	603	590	230V	0,75	4	45,4	50 x 1,5	2,05	IP 44
<i>SONESSE 50 WT 10/28</i>	603	590	230V	0,8	4	45,3	50 x 1,5	3,14	IP 44
<i>SONESSE 50 WT 10/28 PA</i>	603	590	230V	0,8	4	45,3	50 x 1,5	3,15	IP 44
<i>SONESSE 50 RTS 6/28</i>	653	640	230V	0,75	4	45	50 x 1,5	2,75	IP 44
<i>SONESSE 50 RTS 10/28</i>	653	640	230V	0,8	4	45	50 x 1,5	3,14	IP 44
<i>SONESSE 50 RS485 6/28 SDN</i>	653	640	230V	0,75	4	45	50 x 1,5	2,15	IP 44
<i>SONESSE 50 RS485 10/28</i>	673	660	230V	0,8	4	45,3	50 x 1,5	3,16	IP 44

Temperatura de funcionamiento: 0°C / + 60°C - para instalar en un eje colocado en horizontal.. Uso interior únicamente.

Las dimensiones pueden variar según la versión del producto.

## PARA PEDIDOS

	Ø	Par (Nm)	Velocidad (vueltas/min)	Ref.	
<i>SONESSE 50 WT 6/28</i>	50	6	28	1001789	Motor integrado en el conjunto. Consulte a su fabricante.
<i>SONESSE 50 WT 6/28 PA</i>	50	6	28	1002289	
<i>SONESSE 50 WT 10/28</i>	50	10	28	1001788	
<i>SONESSE 50 WT 10/28 PA</i>	50	10	28	1002466	
<i>SONESSE 50 RTS 6/28</i>	50	6	28	1001787	
<i>SONESSE 50 RTS 10/28</i>	50	10	28	1001786	
<i>SONESSE 50 RS485 6/28 SDN</i>	50	6	28	1002382	
<i>SONESSE 50 RS485 10/28</i>	50	10	28	1002383	
<i>HERRAMIENTA DE REGLAJE RS485</i>	-	-	-	9017142	



# Motor pequeño, gran fiabilidad



## Roll Up 28 WT

Motor 24V cableado para productos interiores: estores venecianos, estores plegables y plisados

- Caja de finales de carrera electrónica.
- Ajuste de los finales de carrera mediante rueda.
- Cable de alimentación: 300 mm en salida motor + 2200 mm de extensión de cable con conector.

No incluye adaptadores, soporte ni punto de mando.

Incluye cabeza del motor y cable de alimentación.

### BENEFICIOS

#### Fiabilidad

- Duración: más de 10.000 ciclos.
- Tolera temperaturas extremas: - 10°C / + 85°C.
- Alineación: +/- 2 mm de tela.
- Protección contra el desenganche: parada automática.

#### Facilidad de integración e instalación:

- 2 tipos de cabeza disponibles: clásica y con orejas.
- Cable de alimentación con conector para una mayor flexibilidad.
- Finales de carrera ajustables individualmente con 2 interruptores independientes.

#### Un producto Act for green:

- Consumo energético mínimo en stand-by (-0,5W).
- Vida útil optimizada, piezas de recambio reciclables.
- Embalaje reciclable al 100 %.
- Conforme a las normas REACH y RoHs relativas a los productos con sustancias químicas peligrosas.

### PERFIL

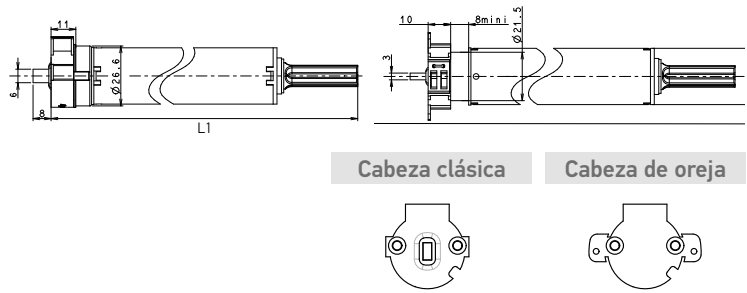

### CARACTERÍSTICAS TÉCNICAS

OBSERVACIÓN: se indica el nivel sonoro medio con fines meramente indicativos. Lo registra el sistema de medición Somfy, con carga nominal, en sentido de subida, durante diez segundos.	L1 (mm)	Tensión asignada (V-50Hz)	Intensidad absorbida (A)	Nivel sonoro medio (dBA)	Diámetro mínimo eje de enrollamiento (mm)	Peso del motor (kg)	Índice de protección
<b>ROLL UP 28 WT - Cabeza clásica</b>	301	24 V CC	0,32	57	28	0,26	IP 30
<b>ROLL UP 28 WT - Cabeza de oreja</b>	293	24 V CC	0,32	57	28	0,26	IP 30

Temperatura de funcionamiento: -10°C / + 85°C - para instalar en un eje colocado en horizontal. Uso interior únicamente. Para uso intermitente. Las dimensiones pueden variar según la versión del producto.

### PARA PEDIDOS

	Ø	Par (Nm)	Velocidad (vueltas/min)	Ref.	
<b>ROLL UP 28 WT - Cabeza clásica</b>	28	0,8	30	1002832	Motor integrado en el conjunto. Consulte a su fabricante.
<b>ROLL UP 28 WT - Cabeza de oreja</b>	28	0,8	30	1002833	

# El motor cableado rápido para venecianas



## LV / LW25

### Sugerencia

Posibilidad de añadir un receptor RTS.

**Motor 24V cableado 1 salida de eje para estores venecianos, estores plegables o plisados en cajones de 25 a 35 mm.**

- Motoriza estores de hasta 4 m<sup>2</sup>.
- Motorización 24V, necesita alimentación.
- Velocidad rápida.
- 1 salida de eje, posicionamiento lateral en el cajón.
- Conectado al sistema de enrollado CTS25.
- Integración en cajones de 25 x 25 mm mínimo.
- Utilizar un receptor de radio RTS para controlar a distancia.
- Compatible con el punto de mando 24V.
- Sin limitador de finales de carrera integrado, utilizar un sistema de finales de carrera MS o AMS (ver accesorios Concept 25).

**No incluye adaptadores, soporte, ni emisor.**

\* **Consúltanos para seleccionar los accesorios.**

## BENEFICIOS

### Fácil integración\*

- Amplia gama de adaptadores de eje y de cajón.
- Compatible con los cajones de 25 x 25 mm y más.
- Salida de eje simple o doble disponible:
  - Salida simple con el LV25, posición lateral en el cajón.
  - Salida doble con el LW25, posición central en el cajón.

### Ajustes simples

Final de carrera alto automático.

## PERFIL

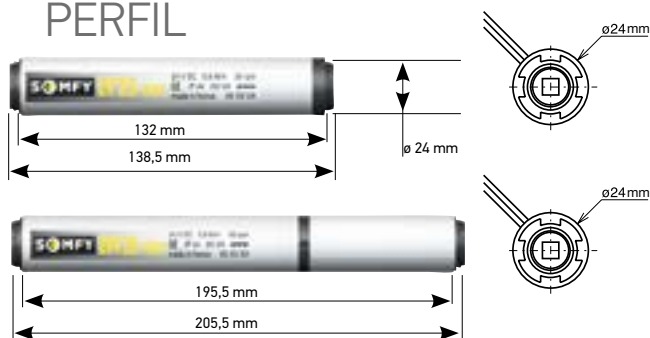

## CARACTERÍSTICAS TÉCNICAS

OBSERVACIÓN: Nivel sonoro medido en una sala silenciosa, con presión acústica (medidas efectuadas a 1 m de los motores instalados en un producto acabado)	L1 (mm)	L2: distancia de perforación (mm)	Tensión asignada (V-50Hz)	Intensidad absorbida (A)	Tiempo de disparo del térmico (min)	Nivel sonoro medio (dBA)	Diámetro mínimo eje de enrollamiento (mm)	Peso del motor (kg)	Índice de protección
LV 25 - B44 0,4/40	138,5	132	24V	0,27	7	55	25 x 1,5	0,145	IP 20
LV 25 - B64 0,6/35	138,5	132	24V	0,37	7	55	25 x 1,5	0,145	IP 20
LW25 - B83 0,8/30	205,5	195,5	24 V	0,47	7	55	25 x 1,5	0,195	IP 20
LW 25 - B44 0,4/40	205,5	195,5	24V	0,3	7	55	25 x 1,5	0,195	IP 20

Temperatura de funcionamiento: - 10°C / + 40°C - para instalar en un eje colocado en horizontal. Para uso intermitente. Uso interior únicamente

## PARA PEDIDOS

	Ø	Par (Nm)	Velocidad (vueltas/min)	Ref.	
LV 25 - B44 0,4/40	25	0,4	40	1000030	Motor integrado en el conjunto. Consulte a su fabricante.
LV 25 - B64 0,6/35	25	0,6	35	1000029	
LW25 - B83 0,8/30	25	0,8	30	1000031	
LW 25 - B44 0,4/40	25	0,4	40	1000032	
AMS 25 (STOP MECÁNICO)				9163030	



Especial alta temperatura entre acristalamientos



**Sugerencia**  
Posibilidad de añadir un receptor o una alimentación RTS.

# LW 25 E83 / LW25 B83 LL

**Motor 24V cableado con doble salida de eje con codificador (versión E83) alta temperatura para estores venecianos, estores plegables o plisados en cajones de 25 a 35 mm.**

- Temperaturas admitidas: hasta 85°C.
- Funciona solamente con un MoCo específico de la gama animeo de Somfy: 4CC/DCE - 230 / 24 V.
- Motoriza estores de hasta 4 m<sup>2</sup>.
- Sin limitador de finales de carrera integrado, utilizar un sistema de finales de carrera MS o AMS (ver accesorios Concept 25).

**No incluye adaptadores, soporte, ni emisor.**

\* **Consúltanos para seleccionar los accesorios.**

## BENEFICIOS

**Codificador integrado:**  
Con codificador (versión «E83») para una perfecta alineación de los estores y recibir retorno de información a través del Motor Controller (MoCo).

**Resiste altas temperaturas**  
Resiste temperaturas de - 10°C a + 85°C para venecianas entre acristalamientos.

**Fácil integración\***

- Amplia gama de adaptadores de eje y de cajón.
- Compatible con los cajones de 25 x 25 mm y más.
- Doble salida de eje para un posicionamiento central en el cajón.

**Ajustes simples**  
Final de carrera alto automático.

## PERFIL

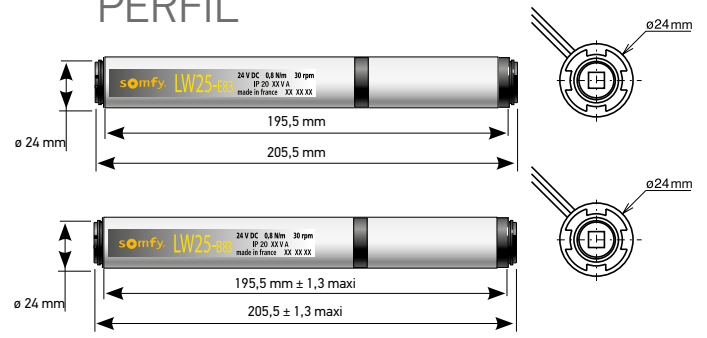

## CARACTERÍSTICAS TÉCNICAS

OBSERVACIÓN: Nivel sonoro medido en una sala silenciosa, con presión acústica (medidas efectuadas a 1 m de los motores instalados en un producto acabado)	L1 (mm)	L2: distancia de perforación (mm)	Tensión asignada (V-50Hz)	Intensidad absorbida (A)	Tiempo de disparo del térmico (min)	Nivel sonoro medio (dBA)	Diámetro mínimo eje de enrollamiento (mm)	Peso del motor (kg)	Índice de protección
LW 25 E83 0,8/30	205,5	195,5	24V	0,6	7	53	28	0,195	IP 20
LW 25 B83 LL 0,8/30	205,5	195,5	24V	0,47	7	55	28	0,195	IP 20

Temperatura de funcionamiento: - 10°C / + 85°C - para instalar en un eje colocado en horizontal. Para uso intermitente. Uso interior únicamente

## PARA PEDIDOS

	Ø	Par (Nm)	Velocidad (vueltas/min)	Ref.	
LW 25 E83 0,8/30	28	0,8	30	1000014	Motor integrado en el conjunto. Consulte a su fabricante.
LW 25 B83 LL 0,8/30	28	0,8	30	1002600	



## El silencio en movimiento

## Información

Una de las soluciones más silenciosas del mercado

## Glydea™ Ultra

## Motorizaciones 230 V para cortinas y visillos de hasta 60 kg.

- Existe en versión clásica (WT) para el control a través de botón pulsador de 230 V o radio (RTS) para las funcionalidades avanzadas para cortinas (Touch Motion, reajuste de finales de carrera, control vía radio, arranque y parada progresiva...).
- Ajuste automático de los finales de carrera.
- Reajuste de los finales de carrera posible a distancia en las versiones 35/60 RTS a través del punto de mando RTS.
- Bidireccionalidad posible gracias al módulo SDN compatible con motores DCT
- Compatible con los puntos de mando cableados 230 V, de contacto seco y RTS (excepto sensores de viento y sol).

## Modo silencio

- Rendimientos acústicos alcanzables del orden de los 38 dBA gracias al rendimiento del motor y a una gama de accesorios exclusiva
- Paso de modo estándar (4 velocidades a elegir) en silencio (velocidad a 7,5 cm/s) gracias a un control Switch ubicado bajo el motor

**Punto de mando recomendado: Smoove 1 O/C RTS** Ergonomía adaptada al control de las cortinas.

Somfy  
DESIGNED FOR  
SILENCE

## BENEFICIOS

## Ultra-intuitivo

Función «Touch Motion» para la versión RTS: se activan manualmente, las cortinas se ponen en marcha automáticamente

## Ultra-eficiente

Movimiento fluido de las cortinas hasta 60 kg (Glydea Ultra 35e hasta 35 kg y Glydea Ultra 60e hasta 60 kg)

## Ultra-adaptable

- Configurable a la carta, tanto para proyectos residenciales como para hoteles, museos, bibliotecas, etc.
  - Diseñado para rieles rectos «montados» o «para montar» hasta 10 m
  - 4 velocidades a elegir en modo estándar: 12,5 cm/s - 15 cm/s - 17,5 cm/s - 20 cm/s
- Incluso motorizadas, las cortinas pueden manejarse manualmente sin dañar la instalación gracias a la función «Lyrease», que libera automáticamente el eje de accionamiento del motor

## PERFIL

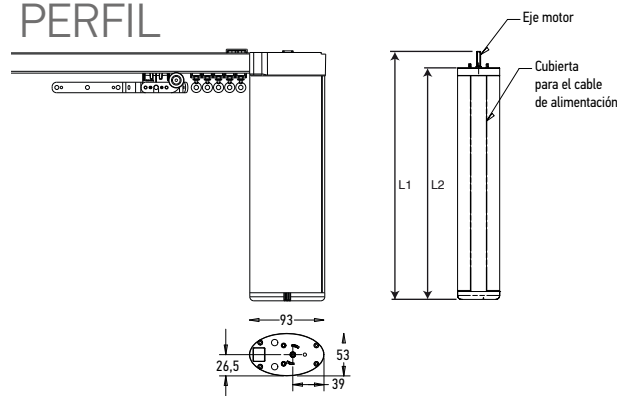

## CARACTERÍSTICAS TÉCNICAS

OBSERVACIÓN: se indica el nivel sonoro medio con fines meramente indicativos. Lo registra el sistema de medición Somfy, con carga nominal, en sentido de subida, durante diez segundos.	L1 (mm)	L2 (mm)	Tensión asignada (V-50Hz)	Intensidad absorbida (A)	Tiempo de disparo del térmico (min)	Nivel sonoro medio (dBA)	Peso del motor (kg)	Índice de protección
<i>Glydea ULTRA 35e WT</i>	348	328	230V	0,4	2,5	38	1,34	IP 30
<i>Glydea ULTRA 35e RTS</i>	348	328	230V	0,4	2,5	38	1,32	IP 30
<i>Glydea ULTRA 60e WT</i>	348	328	230V	0,4	2,5	38	1,34	IP 30
<i>Glydea ULTRA 60e RTS</i>	348	328	230V	0,4	2,5	38	1,32	IP 30

Temperatura de funcionamiento: 0°C / + 60°C.

## PARA PEDIDOS

	Peso máx. cortinas (kg)	Ref.
<i>Glydea ULTRA 35e WT</i>	35	1240219
<i>Glydea ULTRA 35e RTS</i>	35	1240227
<i>Glydea ULTRA 60e WT</i>	60	1240228
<i>Glydea ULTRA 60e RTS</i>	60	1240230

# Rieles rectos montados para la motorización de cortinas

## Rieles Glydea™ Ultra

### Bajo pedido

Para pedir un riel montado a medida, hay que determinar:

- La longitud del riel deseada en mm  
Nota: La longitud correspondiente a la referencia que pida es una longitud total y incluye pues las poleas.
- El tipo de apertura de la cortina (lateral o central) <sup>(1)</sup>
- La posición del motor (derecha o izquierda)
- Los soportes de fijación del riel (techo o pared) <sup>(2)</sup>
- El tipo de cortina <sup>(3)</sup>
- El número de ojales por metro

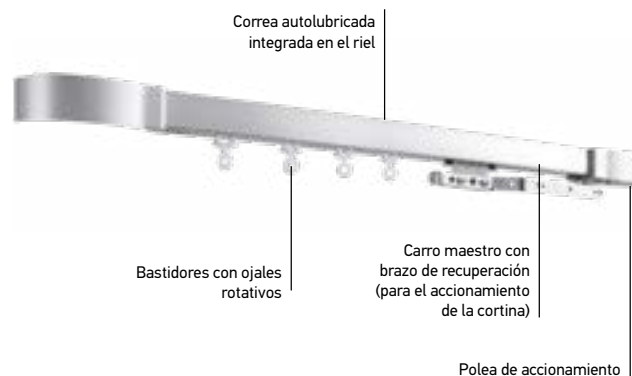

**Info:** Para tener en cuenta sus necesidades óptimamente, consulte la hoja de pedido de la página siguiente.

TIPOS DE ABERTURAS <sup>(1)</sup>	POSICIÓN <sup>(2)</sup>	CONFECCIONES COMPATIBLES <sup>(3)</sup>
<p>Abertura lateral</p> <p>Abertura central</p>	<p>Fijación al techo o pared. El motor también puede colocarse a derecha o izquierda.</p>	<p>Pliegues simples</p> <p>Pliegues* flamencos</p> <p>Atención: - Las cortinas con ojales y cinta de fruncido no se pueden motorizar. - El riel debe estar colocado en horizontal.</p>

### PARA PEDIDOS

	Ref.
R.GLYDEA (R.) 1 DIR.1.001-1.500	1781283
R.GLYDEA (R.) 1 DIR.1.501-2.000	1781284
R.GLYDEA (R.) 1 DIR.2.001-2.500	1781285
R.GLYDEA (R.) 1 DIR.2.501-3.000	1781286
R.GLYDEA (R.) 1 DIR.3.001-3.500	1781287
R.GLYDEA (R.) 1 DIR.3.501-4.000	1781288
R.GLYDEA (R.) 1 DIR.4.001-4.500	1781289
R.GLYDEA (R.) 1 DIR.4.501-5.000	1781290
R.GLYDEA (R.) 1 DIR.5.001-5.500	1781291
R.GLYDEA (R.) 1 DIR.5.501-6.000	1781292
R.Glydea (r.) 1 dir.6.001-6.500	1781293
R.Glydea (r.) 1 dir.6.501-7.000	1781294
R.Glydea (r.) 1 dir.7.001-7.500	1781295
R.Glydea (r.) 1 dir.7.501-8.000	1781296
R.Glydea (r.) 1 dir.8.001-8.500	1781297
R.Glydea (r.) 1 dir.8.501-9.000	1781298
R.Glydea (r.) 1 dir.9.001-9.500	1781299
R.Glydea (r.) 1 dir.9.501-10.000	1781300
R.Glydea (r.) 2 dir.1.001-1.500	1781311
R.Glydea (r.) 2 dir.1.501-2.000	1781312
R.Glydea (r.) 2 dir.2.001-2.500	1781313
R.Glydea (r.) 2 dir.2.501-3.000	1781314
R.Glydea (r.) 2 dir.3.001-3.500	1781315
R.Glydea (r.) 2 dir.3.501-4.000	1781316
R.Glydea (r.) 2 dir.4.001-4.500	1781317
R.Glydea (r.) 2 dir.4.501-5.000	1781318
R.Glydea (r.) 2 dir.5.001-5.500	1781319
R.Glydea (r.) 2 dir.5.501-6.000	1781320
R.Glydea (r.) 2 dir.6.001-6.500	1781321
R.Glydea (r.) 2 dir.6.501-7.000	1781322
R.Glydea (r.) 2 dir.7.001-7.500	1781323
R.Glydea (r.) 2 dir.7.501-8.000	1781324
R.Glydea (r.) 2 dir.8.001-8.500	1781325
R.Glydea (r.) 2 dir.8.501-9.000	1781326
R.Glydea (r.) 2 dir.9.001-9.500	1781327
R.Glydea (r.) 2 dir.9.501-10.000	1781328

\* Sólo onda perfecta

### Soportes de fijación para rieles (cada 50 cm)

	DOBLE ESCUADRA FIJACIÓN PARED AJUSTABLE	SOPORTE TECHO ONE TOUCH	ESCUADRA DE FIJACIÓN PARED AJUSTABLE
Ref.	1780910	1780907	1780909





Confort y elegancia  
accesibles

### Información

Diseñado para rieles rectos «montados» de hasta 10 m

## Movelite™

**Motorizaciones 230 V para cortinas y visillos de hasta 35 kg.**

- Existe en versión clásica (WT) 230 V o radio (RTS) para las funcionalidades avanzadas para cortinas (Touch Motion, reajuste de finales de carrera, control vía radio...).
- Ajuste automático de los finales de carrera.
- Reajuste de los finales de carrera a distancia en la versión RTS a través del punto de mando RTS.
- Velocidad fija (15 cm/s)
- Compatible con los puntos de mando cableados 230 V, de contacto seco y RTS.

**Punto de mando recomendado: Smoove 1 O/C RTS.** Ergonomía adaptada al control de las cortinas.

## BENEFICIOS

### Intuitivo

Función «Touch Motion» para RTS: se activa manualmente, las cortinas se ponen en marcha automáticamente

### Optimizado

Posibilidad de motorizaciones para cortinas de hasta 35 kg.

## PERFIL

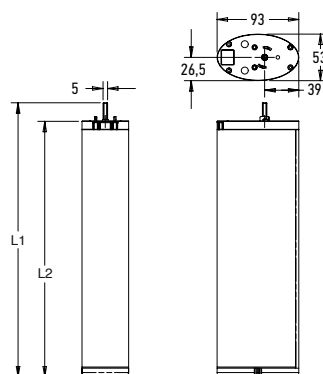

## CARACTERÍSTICAS TÉCNICAS

OBSERVACIÓN: se indica el nivel sonoro medio con fines meramente indicativos. Lo registra el sistema de medición Somfy, con carga nominal, en sentido de subida, durante diez segundos.	L1 (mm)	L2 (mm)	Tensión asignada (V-50Hz)	Intensidad absorbida (A)	Tiempo de disparo del térmico (min)	Nivel sonoro medio (dBA)	Peso del motor (kg)	Índice de protección
<b>MOVELITE 35e WT</b>	313	293	230V	0,3	2,5	41	1,1	IP 30
<b>MOVELITE 35e RTS</b>	313	293	230V	0,3	2,5	41	1	IP 30

Temperatura de funcionamiento: - 10°C / + 40°C.

## PARA PEDIDOS

	Peso máx. cortinas (kg)	Ref.
<b>MOVELITE 35e WT</b>	35	1003173
<b>MOVELITE 35e RTS</b>	35	1003175

Riel recto montado	Ref.
<b>MOVELITE (0-1) m</b>	1782929
<b>MOVELITE (1-2) m</b>	1782930
<b>MOVELITE (2-3) m</b>	1782931
<b>MOVELITE (3-4) m</b>	1782932
<b>MOVELITE (4-5) m</b>	1782933
<b>MOVELITE (5-6) m</b>	1782934
<b>MOVELITE (6-7) m</b>	1782935
<b>MOVELITE (7-8) m</b>	1782936
<b>MOVELITE (8-9) m</b>	1782937
<b>MOVELITE (9-10) m</b>	1782938



Pedido

 Presupuesto

Fecha:

Emisor:

Página: 1/1

Servicio al Cliente SOMFY España  
 Pº Ferrocarriles Catalanes, 290-292  
 08940 Cornellá (Barcelona)  
 Tel. 934 800 900

**Para realizar pedidos:**

**pedidos.madrid@somfy.com**

**pedidos.barcelona@somfy.com**

V/Ref. del pedido: \_\_\_\_\_

Fecha de pedido: \_\_\_\_\_

Fecha de entrega deseada: \_\_\_\_\_

**Todo el pedido debe entregarse a la vez**

(El pedido se enviará cuando todas las líneas estén disponibles)

## DIRECCIÓN DE FACTURACIÓN

## DIRECCIÓN DE ENTREGA

## Rieles

Referencias necesarias -->				
Longitud (total)	mm			
Kit	Glydea Ultra (silencioso)			
	MoveLite			
Apertura	Lateral			
	Central			
Motor	Izquierda			
	Derecha			
Lugar de colocación	Techo			
	Pared			
Tipo de cortina	Clásicas			
	Con ondas			
Número de ojales por metro	8			
	9			
	10			
	11			
	12			
Par adicional <sup>(1)</sup>	Sí			
	No			
<i>Comentarios eventuales:</i>				

## Motores

Referencia	Designación	Cantidad
1240219	Glydea Ultra 35e WT	
1240227	Glydea Ultra 35e RTS	
1240228	Glydea Ultra 60e WT	
1240230	Glydea Ultra 60e RTS	

<sup>(1)</sup> • Si la longitud del riel es inferior a 5 m, el par adicional es opcional => el riel se cortará en 2.

• Si la longitud del riel es superior a 5 m, el riel se cortará automáticamente en 2 => se cortará en 3 con un corte adicional.

## Puntos de mando













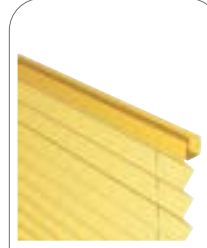

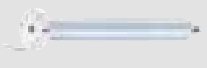
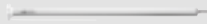
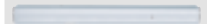

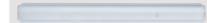
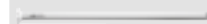
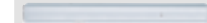
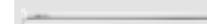





Referencia	Designación	Cantidad
1811009	Módulo smooove 1 RTS Black Shine O/C sin marco	
1811011	Módulo Smooove 1 RTS Pure Shine O/C sin marco	

Firma y sello:

ESTA VENTA ESTA SUJETA A LAS CONDICIONES GENERALES DE VENTA EN VIGOR, QUE EL COMPRADOR RECONOCE HABER ACEPTADO, Y QUE PREVÉN, EN PARTICULAR, QUE LA TRANSMISIÓN DE LA PROPIEDAD DE LA MERCANCÍA ESTÁ SUBORDINADA AL PAGO DE LA TOTALIDAD DEL PRECIO.

Alimentaciones motores Corriente Continua

# Alimentación

	 <b>ESTORES ENROLLABLES</b>	 <b>ESTORES VENECIANOS</b>	 <b>ESTORES PLISADOS</b>	 <b>GRANDES ESTORES</b>	 <b>CORTINA TRADICIONAL</b>
<b>WireFree™ 12V CC</b>	 Roll up RTS WireFree™   Sonesse 28 RTS WireFree™	 Tilt & Lift RTS WireFree   Tilt & Lift RTS WireFree	 Tilt & Lift RTS WireFree   Sonesse 28 RTS WireFree™	 Tilt & Lift RTS WireFree   Sonesse 28 RTS WireFree™	-
<b>24 V CC</b>	 Roll up 28 WT   Sonesse 30 RTS	 LW 25   LV 25	 LW 25	 LW 25	-
<b>230 V CA</b>	 Sonesse 40 RTS / WT / io   Sonesse 50 RTS / WT   LS 40 WT   LT 50 WT	 Sonesse 40 RTS / WT / io   LS 40 WT	-	 Sonesse 40 RTS / WT / io   LS 40 WT	 Glydea Ultra WT / RTS + riel (230V y transformador integrado)   Movelite WT / RTS + riel (240V y transformador integrado)

## Alimentaciones motores Corriente Continua

# Tabla de compatibilidades

## Gama de alimentaciones CC - Compatibilidad motor

	LV25 B44 LW25 B44	LV25 B64	LW25 B83	LW25 E83	Roll up 28 WT	Sonesse 30 RTS	Sonesse 30 DCT	Sonesse 30 SDN	Roll up 28 RTS WireFree	Tilt & Lift 25 RTS WireFree	Sonesse 28 RTS WireFree
<b>Alimentación 1,1 CC</b>	1	1	1	NC	1	NC	NC	NC	NC	NC	NC
<b>Alimentación 1,5 CC</b>	3	3	2	NC	3	1	1	1	NC	NC	NC
<b>Alimentación 2,7 CC</b>	6	5	4	NC	5	1	2	2	NC	NC	NC
<b>Animeo CC Alimentación 4,5</b>	11	NC	7	NC	8	2	2	2	NC	NC	NC
<b>Tubo para pilas AA alcalinas</b>	NC	NC	NC	NC	NC	NC	NC	NC	1	1	NC
<b>Tubo para pilas recargables AA Nimh</b>	NC	NC	NC	NC	NC	NC	NC	NC	1	1	NC
<b>Batería de ion litio integrada</b>	NC	NC	NC	NC	NC	NC	NC	NC	NC	NC	1

## Alimentación motor CC con mandos integrados - Compatibilidad motor

	LV25 B44 LW25 B44	LV25 B64	LW25 B83	LW25 E83	Roll up 28 WT	Sonesse 30 RTS	Sonesse 30 DCT	Sonesse 30 SDN	Roll up 28 RTS WireFree	Tilt & Lift 25 RTS WireFree	Sonesse 28 RTS WireFree
<b>Alimentación 1 x 2,5 CC RTS</b>	6	5	4	NC	5	NC	NC	NC	NC	NC	NC
<b>Inis CC</b>	2	1	1	NC	1	NC	NC	NC	NC	NC	NC
<b>MoCo 4 CC/DCE</b>	4x1	4x1	4x1	4x1	4x1 (CC)	NC	NC	NC	NC	NC	NC
<b>MoCo 4 CC</b>	4x1	4x1	4x1	NC	4x1	NC	NC	NC	NC	NC	NC

Las alimentaciones deben dimensionarse conforme a la instalación.

La sección del cable debe adaptarse a su longitud (sección del cable máxima compatible con las alimentaciones) para evitar las caídas de tensión.

### Atención:

La caída de tensión es perceptible cuando la sección es insuficiente.

Accesorios para motores WireFree™ 12V

# Alimentaciones 12V

Ref. 9018685

**TUBO PARA 8 PILAS (LITIO AA) + CLIPS**

- Tubo vacío para 8 pilas alcalinas 12V de litio, para la alimentación de 1 motor interior WireFree™.



Ref. 9013263

**CLIPS PARA TUBOS DE PILAS**

- Soporte pared para fijar los tubos de pilas

**Embalaje:** 10 unidades

Ref. 9014834

**PACK DE 8 PILAS AA LITIO****Embalaje:** 8 unidades

Ref. 1822445

**12V AC/DC POWER SUPPLY (110-240VAC)**

- Cargador 12 CA/CC que permite recargar el acumulador del kit solar cada 6 meses.

## Accesorios para motores 24V

# Alimentaciones 230V/24V

Ref. 1870195

### POWER 1,0 24 V

- Fuente de alimentación 1,0 A para motor 24 V.
- Dimensiones compactas que permiten la instalación en una toma de superficie o empotrada.
- Debe integrarse obligatoriamente en una caja empotrada.
- No es compatible con el motor Sonesse® 30 RTS.

**Alimentación:** 230 V CA

**Longitud:** 51 mm

**Altura:** 49 mm

**Profundidad:** 25,5 mm

**Temperatura de uso:** 0° / + 40°C

Ref. 1870149

### POWER 1,5 230/24 V

- Fuente de alimentación 1,5 A no estabilizada para varios motores 24 V.
- Se recomienda añadir el cable de alimentación de red ( Ref. 9 014 006: sin clavija - 2 hilos desnudos; Ref. 9014 005: con clavija macho 2 polos).

**Longitud:** 110 mm

**Altura:** 53 mm

**Profundidad:** 20 mm

**Peso:** 0,250 kg

**Temperatura de uso:** 0° / + 40°C

Ref. 1870156

### POWER INTEO 2,7 230/24 V

- Fuente de alimentación Inteo 2,7 A 155x155x54 mm regulada para varios motores 24 V.
- Ver la tabla en el catálogo terciario para conocer el número máx. de motores 24 V que pueden conectarse a la alimentación 2,7 A.
- Compatible con los receptores 24 V remotos e integrados así como el motor Sonesse® 30 RTS

**Longitud:** 155 mm

**Altura:** 155 mm

**Profundidad:** 54 mm

**Peso:** 0,430 kg

**Temperatura de uso:** -10° / + 55°C

Ref. 1860093

### POWER SUPPLY ANIMEO 4,5 A

- Instalación pared y carril DIN.
- Para la alimentación de MoCo 4 CC (Nota: comprobar la tensión de los motores).
- Sirve también para alimentar la caja del sensor exterior en caso de uso de sensores de viento calefactados.
- Esquemas funcionales y de cableado disponibles bajo solicitud.

**Alimentación:** 230 V CA

**Intensidad:** 350 mA (primario)

**Intensidad de salida:** 2,5 A (ciclo de trabajo al 100 %) - 4,5 A (ciclo de trabajo al 50 %, 3 mn On, 3 mn Off).

**Longitud:** 110 mm

**Altura:** 53 mm













**Profundidad:** 20 mm

**Índice de protección:** IP 20

**Clase de aislamiento II**

Accesorios para Roll Up y Sonesse 28 WireFree™

# Adaptadores

Ref. 9018587	<b>ROLL UP 28 CORONA SANGRI-LA 38 MM</b> Embalaje: unitario	
Ref. 9018597	<b>ROLL UP 28 RUEDA SANGRI-LA 38 MM</b> Embalaje: unitario	
Ref. 9018474	<b>ROLL UP 28 CORONA ROLLEASE 1,25/32 MM</b> Embalaje: unitario	
Ref. 9018476	<b>ROLL UP 28 RUEDA ROLLEASE 1,25/32 MM</b> Embalaje: unitario	
Ref. 9018475	<b>ROLL UP 28 CORONA ROLLEASE 1,5/38 MM</b> Embalaje: unitario	
Ref. 9018477	<b>ROLL UP 28 RUEDA ROLLEASE 1,5/38 MM</b> Embalaje: unitario	
Ref. 9018590	<b>ROLL UP 28 CORONA SILHOUETTE II</b> Embalaje: unitario	
Ref. 9018600	<b>ROLL UP 28 RUEDA SILHOUETTE II</b> Embalaje: unitario	
Ref. 9018583	<b>ROLL UP 28 CORONA HUNTER DOUGLAS 31MM</b> Embalaje: unitario	
Ref. 9018591	<b>ROLL UP 28 RUEDA HUNTER DOUGLAS 31 MM</b> Embalaje: unitario	
Ref. 9018588	<b>ROLL UP 28 CORONA LOUVOLITE 40 MM</b> Embalaje: unitario	
Ref. 9018598	<b>ROLL UP 28 RUEDA LOUVOLITE 40 MM</b> Embalaje: unitario	
Ref. 9018623	<b>CABLE EXT. OPERADOR BATERIA 25 CM</b> Embalaje: unitario	

Accesorios para Roll Up WireFree™ y Sonesse 28 WF

## Adaptadores

Ref. 9018585 **ROLL UP 28 CORONA HD VIGNETTE**  
**Embalaje:** unitario



Ref. 9018595 **ROLL UP 28 RUEDA HD VIGNETTE**  
**Embalaje:** unitario

Ref. 9018586 **ROLL UP 28 CORONA HUNTER DOUGLAS 37 MM**  
**Embalaje:** unitario



Ref. 9018593 **ROLL UP 28 RUEDA HUNTER DOUGLAS 37 MM**  
**Embalaje:** unitario



Ref. 9018584 **ROLL UP 28 CORONA BAUMANN 34 MM**  
**Embalaje:** unitario

Ref. 9018594 **ROLL UP 28 RUEDA BAUMANN 34 MM**  
**Embalaje:** unitario



Ref. 9018478 **ROLL UP 28 RUEDA 28 X 0,7 MM**  
(Corona suministrada con el motor)  
**Embalaje:** unitario



## Accesorios para Sonesse ULTRA 30 WireFree™

# Adaptadores

Ref. 9020676

**SONESSE 30 WF TO 400S ADAP. KIT**

- Kit adaptador para tubos de 40mm.
- Compatible con los accesorios LS 40.
- Incluye tornillo y arandela.



Ref. 9020699

**SONESSE 30 WF HD 37M C&D KIT**

- Corona y rueda para tubo de 37mm Hunter Douglas.
- Incluye tornillo y arandela.



Ref. 9021018

**RUEDA Y CORONA SYS 45**

- Corona y rueda para tubo de 45mm Acmeda System.
- Incluye 1 adaptador salida eje, tornillo y arandela.

Ref. 9016654

**KIT CORONA Y RUEDA 40X1,5 RED.SON**

- Corona y rueda para tubo redondo de 40mm.





Accesorios para estores de interior y exterior

## Accesorios motores Ø40

Eje	Rueda	Corona(s)		
<p>Deprat Octo 40</p>			<b>Rueda</b> <b>Corona</b>	Ref. 9500344 Ref. 9132145
<p>Simbac Octo 40</p>			<b>Rueda</b> <b>Corona</b>	Ref. 9147545 Ref. 9147327
<p>ZF 45</p>			<b>Rueda</b> <b>Corona</b>	Ref. 9500444 Ref. 9500455
<p>Ø 40 x 1,5</p>			<b>Rueda</b> <b>Corona</b>	Ref. 9147544 Ref. 9147330
<p>Ø 43</p>			<b>Rueda</b> <b>Corona 1</b>	Ref. 9017937 Ref. 9147330

Accesorios para estores de interior y exterior

## Accesorios motores Ø40

Ref. 9013763

### KIT ADAPTADOR LS40/LT50

Este conjunto permite utilizar todos los operadores LS40 con las adaptaciones previstas para LT50.

**Par máx.:** 13 Nm  
**Embalaje:** unitario

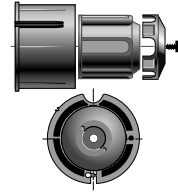

Ref. 9147332

### UTIL DE REGLAJE F/C PROGRESIVO

Con eje hexagonal.



Ref. 9002519

### EMBELLECEDOR SOPORTE

Permite disimular los soportes Ref. 9410665 y 9410651 para garantizar una mejor estética. Se utiliza solamente en interior.

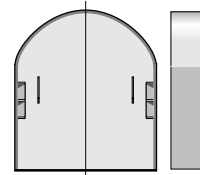

Accesorios para estores de interior y exterior

# Soportes motores Ø40

**Ref. 9147334 SOPORTE CUADRADO 10 MM LS40**

Adaptador a soporte LS 40..

Se complementa con: Ref.: 9410665 ó

Ref.:9028446

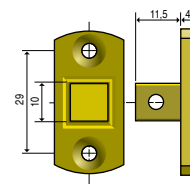
**Par máx.:** 13 Nm

**Ref. 9147337 SOPORTE MINI LS40**

Para montaje directo especial para toldo telón o screen vertical.

Para utilizar con un LS40 sin cuadrado.

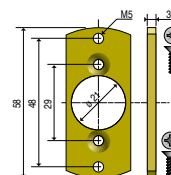
**Embalaje:** incluye 2 tornillos de plastite n.º7

**Par máx.:** 13 Nm

**Ref. 9410639 ESCUADRA BASE PARA SOPORTE - LS40 / LT50 (POR UNIDAD)**

Para utilizar con soporte mini Ref. 9147337

Se complementa con escuadra soporte punta

Ref. 9002540 y escuadra soporte transmisión Ref. 9002541.

Se utiliza con soporte Ref. 9910000 para LT50.

Epoxy gris.

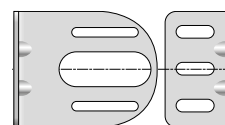
**Par máx.:** 30 Nm

**Ref. 9410665 ESCUADRA CON SOPORTE ABIERTO LS40 (POR UNIDAD)**

Para toldos telón y screens verticales

Para atornillar a pared o techo

Para utilizar con un LS40 cuadrado de 10

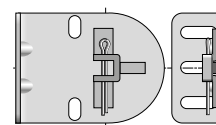
Pasador de diámetro 3,5 m.

**Par máx.:** 25 Nm

**Ref. 9147894 STOP MECÁNICO LS40**

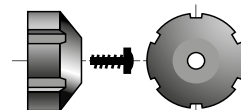
- Accesorio que permite comprimir el anillo de parada de la rueda para extraerla con facilidad.
- Puede utilizarse para bloquear la rueda.

**Embalaje:** incluye tornillos

**Ref. 9500659 SOPORTE INTERFAZ LS40/LT50**

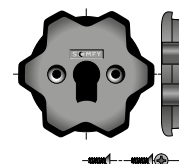
- Permite utilizar los soportes universales LT50 con un motor LS40.

**Embalaje:** incluye tornillo de fijación en la cabeza del motor.

**Par máx.:** 13 Nm

**Ref. 9028446 SOPORTE CERRADO LS40**

- Para adaptación del operador, es necesaria la utilización del soporte Ref.: 9147334 y se complementa con Ref.: 9285400.



## Accesorios para estores exteriores

**Soportes para conteras Ø40**

Ref. 9129630

**CONTERA Ø 40**

Para utilizar con un eje cuadrado de 13 para tubos 40 x 1 y 40 x 1,5.

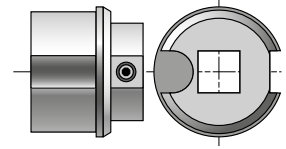

Ref. 9500688

**CONTERA UNIVERSAL LS40 (POR UNIDAD)**

Se utiliza con una rueda LS40 para la adaptación al tubo  
Espiga de diámetro 8. **Par máx.: 13 Nm**

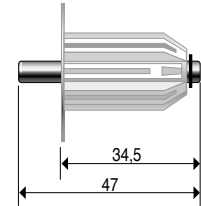

Ref. 1781009

**EJE CUADRADO PARA CONTERA ESPIGA Ø 12**

Para utilizar con una contera sin eje. **Diámetro: 12 mm**



Ref. 9410633

**ESCUADRA PUNTA CON BRIDA RÓTULA PARA EJE Ø 12**

Para atornillar a la pared. **Par máx.: 50 Nm**  
Permite montar las conteras con el eje de diámetro 12 mm.  
Para utilizar delante del soporte de motor de diámetro 50 mm Ref. 9410651.

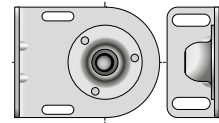

Ref. 9002541

**ESCUADRA SOPORTE TRANSMISIÓN**

Se utiliza con los motores LS40 y LT50 y las conteras Ref. 9129630 (tubo diámetro 40), 9129631 (tubo diámetro 50) y 9129633 (tubo diámetro 70). **Par máx.: 30 Nm**

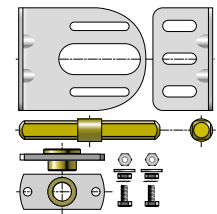







# Condiciones de Venta

Condiciones generales de venta	332
Pedidos	343
Devoluciones	344



# Condiciones generales de venta de Somfy España, S.A.U.

## CONDICIONES GENERALES DE VENTA DE VENTA DE PRODUCTOS SOMFY PARA FABRICANTES, ENSAMBLADORES E INSTALADORES QUE TIENEN ACTIVIDAD EN EL TERRITORIO ESPAÑOL

Fecha de entrada en vigor: 1 de enero de 2018

### ÁMBITO DE APLICACIÓN Y Oponibilidad de las CGV por Categorías

La sociedad SOMFY ESPAÑA SA (con Sede en Ferrocarriles catalanes, 290-292 de Cornellà de Llobregat, 08940), en lo sucesivo, «SOMFY») comercializa, por las presentes Condiciones Generales de Venta por Categorías, en lo sucesivo las «CGV», su gama de productos del catálogo Profesional (en lo sucesivo, los «Productos») al conjunto de las categorías de clientes situados en territorio español, con una actividad de fabricación, integración, montaje o instalación.

**Atención:** la modificación de la actividad del Cliente puede dar lugar a la aplicación de condiciones tarifarias específicas a estas nuevas actividades.

Las presentes CGV sustituyen a las Condiciones Generales de Venta anteriores, a partir del 1 de enero de 2018 y se aplican a todos los pedidos realizados a SOMFY por parte de una empresa o profesional que actúe en su propio nombre y por su propia cuenta y que responda a los criterios antes mencionados (en adelante el «Cliente»).

Las presentes CGV tienen por objeto establecer la forma, los requisitos y términos en los que SOMFY se compromete a suministrar los Productos al Cliente que los solicita, según queda estipulado en las presentes CGV.

Se considerarán que las presentes CGV han sido comunicadas por SOMFY al cliente; (I) desde el momento en que a éste se le comunica la página web en que se encuentran las mismas, (II) o recibe un presupuesto de SOMFY con las CGV, (III) o las recibe previamente en el curso de su relación comercial con SOMFY, considerándose en dichos casos aceptadas por el Cliente a todos los efectos, al cursar su pedido.

### ACCESO AL SITIO WEB

El Cliente podrá acceder al Sitio Web de forma gratuita. No obstante, para realizar los pedidos deberá registrarse y autenticarse con sus códigos de acceso y autenticación (o contraseña), habiendo realizado previamente una solicitud de acceso. Los códigos de acceso y autenticación serán personales e intransferibles, por lo que el Cliente se responsabiliza de no comunicar a ningún tercero sus códigos de acceso y autenticación. Se entenderá que todos los pedidos que se han realizado con ese código de acceso y autenticación son del Cliente al que se les asocia. Los códigos de acceso y autenticación deberán cumplir con los requisitos mínimos de seguridad. El Cliente podrá recuperar su contraseña siguiendo los enlaces establecidos al efecto por SOMFY. En caso de pérdida o robo de los códigos de acceso y autenticación, el Cliente, deberá notificarlo de forma inmediata a SOMFY para que se pueda proceder a su cancelación.

Es requisito indispensable para registrarse, ser mayor de edad y proporcionar los datos de facturación reales, veraces y exactos en el momento de registro. El Cliente deberá modificar en todo momento los datos que sufran alguna variación y se hace plenamente responsable de que sus datos sean actuales y veraces. Podrán registrarse tanto personas físicas como personas jurídicas.

### PEDIDOS

Concepto de «Pedido»: se define como un "Pedido", a efectos de las presentes CGV, toda aquella petición de compraventa que se cursa según las formas establecidas a continuación, relativas a los Productos de SOMFY y ajustándose a las tarifas aplicables a la categoría de cliente, vigentes en la fecha del Pedido. Cualquier Pedido cursado a SOMFY implica que el Cliente acepta sin reservas las presentes CGV. Toda estipulación contraria y, en particular, todas las condiciones ge-

nerales o particulares que emanen del Cliente no podrán, por lo tanto, imponerse a SOMFY, salvo aceptación previa y por escrito de esta última. En caso de no hacer valer, en un momento dado, una de las estipulaciones de las presentes CGV no se podrá interpretar que equivale a una renuncia de SOMFY de exigir su cumplimiento más adelante.

El Cliente deberá realizar los Pedidos; (I) en línea en su propio espacio profesional accesible en la dirección [www.somfy-profesional.es](http://www.somfy-profesional.es) utilizando sus códigos de acceso e identificación personales; (II) o mediante un escrito en el que se incluya su firma y su sello comercial; (III) o mediante un intercambio de datos informáticos que permitan identificar al Cliente. SOMFY se reserva el derecho de rechazar o aceptar los Pedidos que se reciban de otra forma.

La realización de los Pedidos en línea se considera una forma de venta a distancia. Por venta a distancia se entiende aquella que se realiza sin la presencia física simultánea del comprador y el vendedor. La oferta y la aceptación de la compra se realiza exclusivamente a través de una comunicación a distancia y de un sistema de contratación a distancia. Realizado el Pedido, SOMFY confirmará al Cliente, a través de un soporte duradero (fax, SMS, correo electrónico... además, si la contratación se ha formalizado por teléfono, a iniciativa de la empresa, el consumidor puede elegir que la confirmación se realice en soporte duradero o por escrito...), que el contrato se ha celebrado. En caso de que el Pedido solicitado no esté disponible, se avisará al Cliente para que pueda pedir la devolución del importe cancelación del pedido.

Se considerará que se ha efectuado la compraventa a partir de la aceptación expresa y por escrito del Pedido de producto, realizado e instado por el Cliente, por parte de SOMFY. SOMFY garantizará, en particular, la disponibilidad de los Productos solicitados y se confirmará la compraventa con el envío al Cliente de una "Confirmación de Pedido".

La Confirmación del Pedido prevalecerá en caso de contradicción con el Pedido transmitido por el Cliente. En este caso, el Cliente podrá rechazar la Confirmación del pedido estándar mediante el envío de un escrito recibido por SOMFY en el plazo máximo de VEINTICUATRO (24) horas laborales tras la recepción por el Cliente de la Confirmación del Pedido, lo que equivaldrá a una anulación del pedido. En caso contrario, la venta se formaliza en la fecha y en las condiciones indicadas en el Confirmación de Pedido. Cuando se trate de un pedido urgente se podrá cancelar si SOMFY lo acepta por escrito.

Con el fin de prestar un servicio de la máxima satisfacción para sus Clientes, SOMFY les insta a que le informen de cualquier proyecto que pueda generar Pedidos con un volumen excepcional.

### PLAZOS DE PUESTA A DISPOSICIÓN

La puesta a disposición de los productos por parte de Somfy de manera estándar es de DOS (2) días laborales, a contar desde la Confirmación del Pedido. No obstante, también existe la posibilidad de un servicio urgente de UN (1) día laborable y otro de DOS (2) horas, cuyo importe por servicio urgente, asciende a la cantidad de QUINCE EUROS (15€) DIEZ EUROS (10€) y DIEZ EUROS (10€) QUINCE EUROS (15€) respectivamente y adicionales a cualquier otra cantidad que pudiera aplicarse en virtud de las presentes CGV.

Al efecto del cómputo de plazos, se considera que los Pedidos Estándar y los de servicio urgente de UN (1) día laborable recibidos después de las 17:00 horas, se considerarán recibidos al día laborable siguiente. En el caso del servicio urgente de DOS (2) horas, recibidos por SOMFY pasadas las 14:00 horas se considerarán recibidos al día laborable siguiente.

El plazo de entrega finaliza el día en que los Productos pedidos por el Cliente se ponen a disposición del Cliente en las instalaciones de SOMFY o del transportista para que proceda a su envío para el cliente.

SOMFY se compromete a realizar todos los esfuerzos necesarios para el cumplimiento de los plazos de puesta a disposición arriba indicados comprometiéndose a contactar con el cliente en el menor tiempo posible en caso de que no existiera stock del Producto contratado, acordando de mutuo acuerdo con el Cliente un nuevo plazo





# Condiciones generales de venta de Somfy España, S.A.U.

de entrega. En el caso de que el Cliente hubiera solicitado el servicio urgente y no pudiera cumplirse con el plazo de puesta a disposición, SOMFY abonará el coste pagado por el cliente por ese servicio urgente. Podrá consultar la oferta de envío y los gastos de transporte vigentes en su espacio profesional a través de la web "www.somfy-profesional.es" o mediante solicitud a los equipos comerciales. Una demora en el envío inferior SEIS (6) semanas a contar desde la fecha de entrega de la Confirmación del Pedido no podrá dar lugar a penalizaciones, ni indemnizaciones por daños y perjuicios, ni podrá servir de justificación para la anulación del Pedido.

En ningún caso SOMFY será responsable del incumplimiento o demora en la entrega de los Productos en caso de fuerza mayor. Se considerará que se trata de un caso de fuerza mayor, entre otros; aquellos sucesos que no hubieran podido preverse, o que, previstos, fueran inevitables y, en cualquier caso, los conflictos bélicos, actos terroristas, huelgas, epidemias, interrupción de los transportes, falta de materias primas, accidentes de todo tipo que den lugar al paro de todos o una parte de las fábricas de SOMFY. En caso de producirse un caso de fuerza mayor, SOMFY estará en su pleno derecho de suspender los Pedidos que se encuentren en curso o de ejecutarlos con demora sin tener que hacer frente a ninguna compensación ni indemnización por daños y perjuicios con respecto al Cliente. Sin perjuicio de lo que antecede, en ningún caso SOMFY será responsable en caso de demora o de suspensión del envío o de la entrega cuando sea por causas atribuibles al Cliente. La entrega queda condicionada y se realizará únicamente si el Cliente no tiene ninguna deuda vencida y pendiente de pago con SOMFY.

Llegado el plazo de recogida sin que el Cliente retire el Producto puesto a su disposición en las instalaciones de SOMFY, SOMFY procederá a la facturación de dichos productos.

## TRANSPORTE

### GASTOS:

Los envíos se efectuarán, a criterio de SOMFY, por todo tipo de medios de transporte, teniendo en cuenta la que considere que sea la mejor relación calidad-precio. Para Península y Baleares, SOMFY correrá con los gastos de transporte de todos los Pedidos cuyos importes netos sean iguales o superiores a CIEN EUROS (100€) cuando son cursados por la tienda online, y MIL EUROS (1000€) para el resto de casos. Para todos los Pedidos, inferiores a los importes antes mencionados, se facturará enviarán a portes debidos -QUINCE EUROS (15€)- en concepto de gastos de transporte.

La entrega de los Productos únicamente se realizará en la dirección indicada por el Cliente cuando realiza el Pedido. El cliente profesional garantiza que la dirección de entrega no pertenece a su cliente final.

Los Productos de servicio postventa no serán objeto de facturación gastos de transporte. aplicación los portes debidos en los casos que se encuentren en periodo de garantía.

### RIESGOS:

El Cliente deberá verificar los Productos en el momento de la entrega. En caso de averías, faltas y defectos aparentes, corresponde al Cliente efectuar cualquier reserva en presencia del conductor, en el albarán debidamente fechado y firmado, con confirmación al transportista por carta certificada en el plazo de los SIETE (7) días naturales siguientes a la recepción de los Productos por parte del Cliente, enviando una copia de la misma a SOMFY junto con el albarán de entrega correspondiente en el mismo plazo; en caso contrario, se perderá cualquier derecho de reclamación. En cualquier caso, no se aceptan las llamadas reservas de «desembalaje».

LA TRANSFERENCIA DE LOS RIESGOS Y, EN PARTICULAR, LA PÉRDIDA Y DETERIORO DE LOS PRODUCTOS DE SOMFY, SE REALIZARÁ EN EL MOMENTO DE SU ENTREGA AL PROPIO CLIENTE O AL TRANSPORTISTA, TANTO SI ESTE ÚLTIMO HA SIDO DESIGNADO POR SOMFY COMO SI LO HA SIDO POR EL CLIENTE.

ASÍ PUES, EL CLIENTE NO DISPONE DE NINGÚN RECURSO EN GARANTÍA CONTRA SOMFY EN CASO DE FALTA DE RECEPCIÓN EN SUS ALMACENES O PLATAFORMAS DE LOS PRODUCTOS VENDIDOS NI EN

CASO DE DAÑOS QUE SE HAYAN PRODUCIDO DURANTE LA CARGA, EL TRANSPORTE O LA DESCARGA DE LOS PRODUCTOS VENDIDOS. EN CUALQUIER CASO, SOMFY NO ASUMIRÁ LA CARGA ECONÓMICA DE LOS PRODUCTOS QUE LA CLIENTELA DEL CLIENTE HAYA DETERIORADO O A LOS QUE HAYA CAUSADO DAÑOS.

## DEVOLUCIONES

No se podrá efectuar ninguna devolución sin la aceptación de SOMFY. Toda solicitud de acuerdo de devolución del Cliente deberá incluir la copia de la factura de compra.

Una devolución podrá dar derecho a un abono en las condiciones siguientes:

1ª - Error de SOMFY: cuando los Productos enumerados en el albarán de entrega entregado al Cliente no se correspondan con los que figuran en la Confirmación de Recibo de Pedido de SOMFY, el Cliente deberá comunicarlo a SOMFY en el plazo de cinco (5) días laborales siguientes a la recepción de los Productos. SOMFY recuperará el o los Productos en las instalaciones del Cliente. Se establecerá un abono correspondiente al 100 % del precio neto, impuestos no incluidos, facturado de los Productos recuperados si se cumplen también los requisitos establecidos en la condición 4ª siguiente.

2ª - Error del Cliente: SOMFY autorizará una devolución si el Cliente así se lo solicita por escrito en el plazo de cinco (5) días laborales siguientes a la recepción del Producto. En ese caso, el Cliente deberá devolver el Producto asumiendo los gastos y por su cuenta y riesgo en el plazo de cinco (5) días laborales siguientes a la emisión del acuerdo de devolución por parte de SOMFY.

Cuando SOMFY lo reciba, ésta establecerá un abono por el 100 % del precio neto, impuestos no incluidos, facturado del Producto devuelto si se cumplen también los requisitos establecidos en la condición 4ª siguiente. SOMFY rechazará dicha devolución en caso de error reiterado del Cliente.

3ª - SOMFY se reservará el derecho de aceptar una devolución por otras causas, cuando el Producto se haya entregado en un plazo inferior a seis (6) meses.

En ese caso, se deberá devolver el Producto con gastos por cuenta y riesgo del Cliente en el plazo de cinco (5) días laborales siguientes a la emisión del acuerdo de devolución por parte de SOMFY.

Se establecerá un abono correspondiente al 70 % del precio neto, impuestos no incluidos, facturado de los Productos recuperados si se cumplen también los requisitos establecidos en la condición 4ª siguiente. Se deberá adjuntar a la solicitud la copia de la factura de compra del Producto.

4ª - Las posibilidades de devolución previstas en las condiciones 1ª, 2ª y 3ª antes mencionadas, están subordinadas a los requisitos acumulativos siguientes:

El servicio de Atención al Cliente de SOMFY haya aprobado previamente esta devolución por escrito,

El acuerdo de devolución y la factura de compra del Producto se adjunten al Producto devuelto,

El Producto se devuelva en su estado de nuevo y sin haber sufrido ningún daño,

El Producto se devuelva en su embalaje de origen sin ningún daño (incluyendo instrucciones, tornillos, herrajes y accesorios),

La devolución no tenga que ver con subconjuntos de Productos,

La devolución no tenga que ver con Productos personalizados o hechos a medida, salvo en caso de error por parte de SOMFY.

En ningún caso y, en particular, no se le podrá exigir a SOMFY:

La recuperación de los Productos que no se hayan vendido o que hayan quedado obsoletos ni Productos en malas condiciones o deteriorados por el Cliente,

Que recupere los Productos con baja rotación de venta.

Los abonos no serán reembolsables sino que se cargarán a los nuevos Pedidos que se formulen, deduciéndolos del precio a pagar.

## PRECIOS

Los Productos se suministran según las tarifas de precios de SOMFY vigentes en la fecha de ordenación del Pedido y aplicables tal como se



# Condiciones generales de venta de Somfy España, S.A.U.

comunican al Cliente cada año. A pesar de los esfuerzos por contener los precios durante el año, SOMFY puede verse obligada a modificar los precios de los Productos, en particular, en función de la evolución de los costes, la demanda de la clientela y la coyuntura económica. En su caso, estas modificaciones de precios se pondrán en conocimiento del Cliente, dos meses antes de su entrada en vigor.

La facturación se efectúa en la fecha de envío de los Productos. Los precios se entienden sin impuestos incluidos.

No se podrá exigir a SOMFY una cláusula de obtención automática de mejores condiciones de precios.

En cualquier caso, SOMFY no concederá ningún descuento ni rebaja al Cliente sin contrapartidas reales y proporcionadas. La base de los descuentos que SOMFY pueda conceder está constituida exclusivamente de la cifra de negocios conseguida e ingresada efectivamente con los Productos de la gama correspondiente.

## CONDICIONES DE PAGO

Las facturas se transmitirán por vía electrónica una vez se haya puesto a disposición del Cliente su correspondiente Pedido, salvo que el Cliente solicite explícitamente la factura en soporte físico en el momento de abrir su cuenta con Somfy. Las facturas se pagarán íntegramente, según las condiciones pactadas entre las partes. No obstante, para todo cliente nuevo o en caso de un Pedido ordenado por un Cliente para el que la entidad aseguradora de crédito de SOMFY emita una opinión desfavorable, se exigirá que se efectúe el pago antes de la entrega.

Se podrán concertar plazos de pago de común acuerdo y por escrito entre el Cliente y SOMFY en la negociación comercial. En cualquier caso, estos plazos de pago no podrán ser superiores a sesenta (60) días siguientes a la fecha de emisión de la factura por parte de SOMFY.

SOMFY podrá suspender o rescindir sin preaviso las condiciones de pago acordadas en caso de modificación de cualquier criterio que haya motivado la concesión y, en particular, en caso de deterioro de la situación financiera del Cliente, anulación de garantías, demora en el pago, comportamiento desleal del Cliente. SOMFY podrá exigir también todas las garantías útiles a fin de justificar la buena ejecución de los compromisos contraídos o de modificar las condiciones de pago concedidas, solicitando, en particular, un anticipo o un pago por adelantado, antes de la ejecución del Pedido.

Se considerará siempre que los pagos se aplican en primer lugar a la deuda de más antigüedad y, a continuación, a los intereses de demora. Los importes exigibles no podrán, en ningún caso, dar lugar a la retención o compensación.

## CRÉDITOS IMPAGADOS

En caso de impago por parte del Cliente en el vencimiento previsto: Los Pedidos que se encuentren en situación «pendiente» y los nuevos Pedidos se podrán suspender en todo momento. SOMFY informará entonces al Cliente. En la regularización de su situación, SOMFY emitirá en ese momento una Confirmación de Recibo de Pedido, según la oferta de envío y de transporte vigente que se podrá consultar en su espacio profesional de la web "www.somfy-profesionales" o tras la solicitud a los equipos comerciales.

SOMFY podrá exigir de pleno derecho los gastos ocasionados por la devolución de efectos.

Todos los importes, incluso los que no hayan vencido, pasarán a ser exigibles sin preaviso.

SOMFY podrá anular la venta de pleno derecho y en todo momento, después de notificarlo por escrito al Cliente, notificación que incluirá una declaración de SOMFY según la cual se acoge al beneficio de la presente cláusula y sin que sea necesario emprender ninguna diligencia judicial. SOMFY no tomará en cuenta ninguna deducción unilateral del Cliente. En este supuesto, se considerará que la deuda no está pagada. Los Productos entregados e impagados deberán devolverse a SOMFY por cuenta y riesgo del Cliente.

El Cliente autoriza a SOMFY o a sus agentes, que podrán ir eventualmente acompañados por un funcionario judicial, al acceso a sus locales a fin de levantar inventario completo de los Productos que posea y recuperar los Productos impagados.

## CLÁUSULA DE RESERVA DE DOMINIO

LA TRANSMISIÓN DE PROPIEDAD DE LOS PRODUCTOS, A FAVOR DEL CLIENTE, SOLO SE REALIZARÁ DESPUÉS DE QUE ESTE ÚLTIMO EFECTÚE EL PAGO ÍNTEGRO DEL PRECIO Y TODO ELLO CON INDEPENDENCIA DE LA FECHA DE ENTREGA DE DICHO PRODUCTOS. SOLO SE CONSIDERARÁ QUE SE HA EFECTUADO EL PAGO DESPUÉS DE QUE SOMFY HAYA COBRADO EFECTIVAMENTE EL PRECIO. EN CASO DE QUE EL CLIENTE INCUMPLA SU OBLIGACIÓN DE PAGO DE TODO O UNA PARTE DEL PRECIO, SOMFY PODRÁ RECUPERAR LA POSESIÓN DE LOS PRODUCTOS ENTREGADOS AL CLIENTE. EN CASO DE QUE EL CLIENTE REVENDA LOS PRODUCTOS BAJO RESERVA DE DOMINIO, EL CLIENTE SE OBLIGA A INFORMAR A SOMFY DE LA IDENTIDAD DEL TERCERO-ADQUIRENTE Y SOMFY PODRÁ, DE PLENO DERECHO, RECLAMAR AL TERCERO-ADQUIRENTE EL PRECIO DE LOS PRODUCTOS QUE EL CLIENTE NO HAYA PAGADO.

## PENALIZACIONES Y DEDUCCIÓN DE OFICIO

El Cliente no podrá exigir ninguna penalización a SOMFY, salvo que esta última lo acuerde así previamente y por escrito, cualquiera que sea la motivación de la penalización. El Cliente se compromete a abstenerse a rechazar o devolver mercancías o a deducir de oficio del importe de la factura establecida por SOMFY, las penalizaciones o descuentos que corresponden al incumplimiento de una fecha de entrega o a la falta de conformidad de los Productos, cuando la deuda no sea cierta, líquida y exigible, sin que SOMFY haya podido controlar la realidad del agravio correspondiente.

## INFORMACIÓN SOBRE LOS PRODUCTOS

La información y fotografías que se incluyen en los catálogos y folletos se dan solo a efectos indicativos y no son contractuales. SOMFY cumple su obligación de información respecto a los Productos en las fichas técnicas, manuales de configuración e instrucciones de los productos; corresponde al Cliente informar a su propia clientela de las condiciones de instalación (incluyendo la configuración), uso de los Productos y medidas de seguridad que deben adoptarse, adaptando y completando la información suministrada por SOMFY a los productos del Cliente y la tipología de la clientela. SOMFY se reserva el derecho de modificar en todo momento los Productos, así como su información técnica y comercial.

## REGISTRO INTEGRADO INDUSTRIAL

SOMFY como representante autorizado del productor de Aparatos Eléctricos y Electrónicos (AEE), se encuentra debidamente inscrita en la sección especial para los productores de AEE del Registro Integrado Industrial (RII). En caso de solicitarlo, SOMFY pondrá a disposición del Cliente el número de identificación del Productor del RII. Para obtener dicha información, el Cliente deberá enviar un correo electrónico solicitándolo a la siguiente dirección: [...] SOMFY P<sup>o</sup> Ferrocarriles catalanes, 290-292. 08940 Cornellà de Llobregat (Barcelona).

## RESPONSABILIDAD

SOMFY solo será responsable o se le podrá exigir responsabilidad si se demuestra debidamente que los Productos se han instalado y utilizado siguiendo las instrucciones y cumpliendo los límites de utilización proporcionados por SOMFY, así como la normativa vigente y las normas de la profesión. Cada una de las partes cumplirá sus obligaciones con respecto a los Pedidos de conformidad con lo dispuesto en la legislación y normativas que les sean aplicables, en particular la normativa en materia de lucha contra la corrupción.

SOMFY solo indemnizará el perjuicio que sufra directamente el Cliente



# Condiciones generales de venta de Somfy España, S.A.U.

y que esté perfectamente justificado. El Cliente no tendrá derecho a reclamar ninguna indemnización global por el simple hecho de que un Producto haya sido objeto de una retirada por parte de SOMFY o se le haya devuelto a esta última.

Aviso relativo a los Productos para «PROFESIONALES»: SOMFY advierte al Cliente que los productos de los catálogos para profesionales se destinan a profesionales fabricantes, integradores, ensambladores o instaladores y que es obligatorio que se instalen por profesionales de la motorización y automatización. El Cliente debe velar por la reventa de estos Productos a profesionales que justifiquen este tipo de actividad. En caso de reventa por Internet, el Cliente se asegurará de que estos productos se comercialicen en un espacio dedicado a los profesionales, bien en su propio sitio web o bien en cualquier otro sitio de venta en línea de sus clientes. En caso de reventa de sus productos a personas que no sean profesionales, el Cliente podrá incurrir en responsabilidad por no seguir las instrucciones o la información proporcionadas en caso de montaje defectuoso y exime a SOMFY de cualquier eventual reclamación de los usuarios que se fundamente sobre esta base.

## GARANTÍA Y SERVICIO POSTVENTA

La garantía contractual que SOMFY ofrece es la que se indica en el catálogo de precios y se transmitirá al Cliente previa solicitud. Está disponible en el espacio "www.somfy-profesionales". Esta garantía excluye todos los demás regímenes legales o no, de responsabilidad de SOMFY como pueden ser, en particular, la garantía legal de vicios ocultos o el régimen de responsabilidad del proveedor y del productor. Más allá del ámbito de aplicación de la garantía contractual, SOMFY asegura el servicio postventa de sus Productos, bajo presupuesto.

Los repuestos indispensables para la utilización de los Productos están disponibles durante un periodo igual al que se indica en las condiciones generales de garantía de SOMFY. El Cliente podrá encontrar la lista de repuestos en los catálogos de repuestos vigentes (disponible previa solicitud o en "www.somfy-profesionales"). La garantía es específica para el Cliente de SOMFY, y no para el consumidor o usuario final. SOMFY no es responsable de la Garantía que pueda ser ofrecida por el Cliente al consumidor o usuario final o a terceros.

## PROPIEDAD INDUSTRIAL

Las marcas y, en particular, las marcas figurativas SOMFY (en lo sucesivo, denominadas «Logotipos») son propiedad exclusiva de SOMFY. Se deberá obtener la previa autorización por escrito de SOMFY para la utilización por parte del Cliente de la marca SOMFY o de los Logotipos, así como de cualquier otra marca propiedad de SOMFY. El Cliente se compromete a no perjudicar las marcas, nombres de dominio ni nombres de gamas, Productos o servicios utilizados por SOMFY y/o que sean propiedad de esta última.

SOMFY podrá conceder su previa autorización por escrito con respecto a la utilización de sus marcas o logotipos para la realización por parte del Cliente de operaciones cuya naturaleza sea la de fomentar la reventa de los Productos de SOMFY. En este caso, el Cliente se compromete también a cumplir las directrices relativas al uso gráfico (marcas, logotipos e imágenes) de SOMFY y a realizar reproducciones fieles y leales de las marcas, logotipos e imágenes transmitidos por SOMFY y a no crear un riesgo de confusión entre SOMFY y uno o varios de sus competidores.

SOMFY ACTIVITES SA, capital de 35.000.000 euros,  
50 avenue du Nouveau Monde  
74300 Cluses (Francia), RMS Annecy 303 970 230,  
IVA intracomunitario FR 25303970230

SOMFY ESPAÑA SA  
Pº Ferrocarriles catalanes, 290-292.  
08940Cornellà de Llobregat (Barcelona)

## CONDICIONES GENERALES DE VENTA DE PRODUCTOS SOMFY PARA DISTRIBUIDORES PROFESIONALES QUE TIENE ACTIVIDAD DE VENTA EN EL TERRITORIO ESPAÑOL

Fecha de entrada en vigor: 1 de enero de 2018

## ÁMBITO DE APLICACIÓN Y Oponibilidad de las CGV por CATEGORÍAS

La sociedad SOMFY ESPAÑA SA (con Sede en Ferrocarriles catalanes, 290-292 de Cornellà de Llobregat, 08940), en lo sucesivo, «SOMFY») comercializa, por las presentes Condiciones Generales de Venta por Categorías, en lo sucesivo las «CGV», su gama de productos del catálogo Profesional (en lo sucesivo, los «Productos») al conjunto de las categorías de clientes situados en territorio español, con una actividad de fabricación, integración, montaje o instalación.

Atención: la modificación de la actividad del Cliente puede dar lugar a la aplicación de condiciones tarifarias específicas a estas nuevas actividades.

Las presentes CGV sustituyen a las Condiciones Generales de Venta anteriores, a partir del 1 de enero 2018 y se aplican a todos los pedidos realizados a SOMFY por parte de una empresa o profesional que actúe en su propio nombre y por su propia cuenta y que responda a los criterios antes mencionados (en adelante el «Cliente»).

Las presentes CGV tienen por objeto establecer la forma, los requisitos y términos en los que SOMFY se compromete a suministrar los Productos al Cliente que los solicita, según queda estipulado en las presentes CGV.

Se considerarán que las presentes CGV han sido comunicadas por SOMFY al cliente; (I) desde el momento en que a éste se le comunica la página web en que se encuentran las mismas, (II) o recibe un presupuesto de SOMFY con las CGV, (III) o las recibe previamente en el curso de su relación comercial con SOMFY, considerándose en dichos casos aceptadas por el Cliente a todos los efectos, al cursar su pedido.

## ACCESO AL SITIO WEB

El Cliente podrá acceder al Sitio Web de forma gratuita. No obstante, para realizar los pedidos deberá registrarse y autenticarse con sus códigos de acceso y autenticación (o contraseña), habiendo realizado previamente una solicitud de acceso. Los códigos de acceso y autenticación serán personales e intransferibles, por lo que el Cliente se responsabiliza de no comunicar a ningún tercero sus códigos de acceso y autenticación. Se entenderá que todos los pedidos que se han realizado con ese código de acceso y autenticación son del Cliente al que se les asocia. Los códigos de acceso y autenticación deberán cumplir con los requisitos mínimos de seguridad. El Cliente podrá recuperar su contraseña siguiendo los enlaces establecidos al efecto por SOMFY. En caso de pérdida o robo de los códigos de acceso y autenticación, el Cliente, deberá notificarlo de forma inmediata a SOMFY para que se pueda proceder a su cancelación.

Es requisito indispensable para registrarse, ser mayor de edad y proporcionar los datos de facturación reales, veraces y exactos en el momento de registro. El Cliente deberá modificar en todo momento los datos que sufran alguna variación y se hace plenamente responsable de que sus datos sean actuales y veraces. Podrán registrarse tanto personas físicas como personas jurídicas.

## PEDIDOS

Concepto de «Pedido»: se define como un "Pedido", a efectos de las presentes CGV, toda aquella petición de compraventa que se cursa según las formas establecidas a continuación, relativas a los Productos de SOMFY y ajustándose a las tarifas aplicables a la categoría de cliente, vigentes en la fecha del Pedido. Cualquier Pedido cursado a SOMFY implica que el Cliente acepta sin reservas las presentes CGV. Toda estipulación contraria y, en particular, todas las condiciones generales o



# Condiciones generales de venta de Somfy España, S.A.U.

particulares que emanen del Cliente no podrán, por lo tanto, imponerse a SOMFY, salvo aceptación previa y por escrito de esta última. En caso de no hacer valer, en un momento dado, una de las estipulaciones de las presentes CGV no se podrá interpretar que equivale a una renuncia de SOMFY de exigir su cumplimiento más adelante.

El Cliente deberá realizar los Pedidos; (I) en línea en su propio espacio profesional accesible en la dirección [www.somfy-profesional.es](http://www.somfy-profesional.es) utilizando sus códigos de acceso e identificación personales; (II) o mediante un escrito en el que se incluya su firma y su sello comercial; (III) o mediante un intercambio de datos informáticos que permitan identificar al Cliente. SOMFY se reserva el derecho de rechazar o aceptar los Pedidos que se reciban de otra forma.

La realización de los Pedidos en línea se considera una forma de venta a distancia. Por venta a distancia se entiende aquella que se realiza sin la presencia física simultánea del comprador y el vendedor. La oferta y la aceptación de la compra se realiza exclusivamente a través de una comunicación a distancia y de un sistema de contratación a distancia. Realizado el Pedido, SOMFY confirmará al Cliente, a través de un soporte duradero (fax, SMS, correo electrónico... además, si la contratación se ha formalizado por teléfono, a iniciativa de la empresa, el consumidor puede elegir que la confirmación se realice en soporte duradero o por escrito...), que el contrato se ha celebrado. En caso de que el Pedido solicitado no esté disponible, se avisará al Cliente para que pueda pedir la devolución del importe cancelación del pedido.

Se considerará que se ha efectuado la compraventa a partir de la aceptación expresa y por escrito del Pedido de producto, realizado e instado por el Cliente, por parte de SOMFY. SOMFY garantizará, en particular, la disponibilidad de los Productos solicitados y se confirmará la compraventa con el envío al Cliente de una «Confirmación de Pedido».

La Confirmación del Pedido prevalecerá en caso de contradicción con el Pedido transmitido por el Cliente. En este caso, el Cliente podrá rechazar la Confirmación del pedido estándar mediante el envío de un escrito recibido por SOMFY en el plazo máximo de VEINTICUATRO (24) horas laborales tras la recepción por el Cliente de la Confirmación del Pedido, lo que equivaldrá a una anulación del pedido. En caso contrario, la venta se formaliza en la fecha y en las condiciones indicadas en el Confirmación de Pedido. Cuando se trate de un pedido urgente se podrá cancelar si SOMFY lo acepta por escrito.

Con el fin de prestar un servicio de la máxima satisfacción para sus Clientes, SOMFY les insta a que le informen de cualquier proyecto que pueda generar Pedidos con un volumen excepcional.

## PLAZOS DE PUESTA A DISPOSICIÓN

La puesta a disposición de los productos por parte de Somfy de manera estándar es de DOS (2) días laborales, a contar desde la Confirmación del Pedido. No obstante, también existe la posibilidad de un servicio urgente de UN (1) día laborable y otro de DOS (2) horas, cuyo importe por servicio urgente, asciende a la cantidad de QUINCE EUROS (15€) DIEZ EUROS (10€) y DIEZ EUROS (10€) QUINCE EUROS (15€) respectivamente y adicionales a cualquier otra cantidad que pudiera aplicarse en virtud de las presentes CGV.

Al efecto del cómputo de plazos, se considera que los Pedidos Estándar y los de servicio urgente de UN (1) día laborable recibidos después de las 17:00 horas, se considerarán recibidos al día laborable siguiente. En el caso del servicio urgente de DOS (2) horas, recibidos por SOMFY pasadas las 14:00 horas se considerarán recibidos al día laborable siguiente.

El plazo de entrega finaliza el día en que los Productos pedidos por el Cliente se ponen a disposición del Cliente en las instalaciones de SOMFY o del transportista para que proceda a su envío para el cliente.

SOMFY se compromete a realizar todos los esfuerzos necesarios para el cumplimiento de los plazos de puesta a disposición arriba indicados comprometiéndose a contactar con el cliente en el menor tiempo posible en caso de que no existiera stock del Producto contratado, acordando de mutuo acuerdo con el Cliente un nuevo plazo de entrega. En el

caso de que el Cliente hubiera solicitado el servicio urgente y no pudiera cumplirse con el plazo de puesta a disposición, SOMFY abonará el coste pagado por el cliente por ese servicio urgente. Podrá consultar la oferta de envío y los gastos de transporte vigentes en su espacio profesional a través de la web "[www.somfy-profesional.es](http://www.somfy-profesional.es)" o mediante solicitud a los equipos comerciales. Una demora en el envío inferior SEIS (6) semanas a contar desde la fecha de entrega de la Confirmación del Pedido no podrá dar lugar a penalizaciones, ni indemnizaciones por daños y perjuicios, ni podrá servir de justificación para la anulación del Pedido. En ningún caso SOMFY será responsable del incumplimiento o demora en la entrega de los Productos en caso de fuerza mayor. Se considerará que se trata de un caso de fuerza mayor, entre otros; aquellos sucesos que no hubieran podido preverse, o que, previstos, fueran inevitables y, en cualquier caso, los conflictos bélicos, actos terroristas, huelgas, epidemias, interrupción de los transportes, falta de materias primas, accidentes de todo tipo que den lugar al paro de todos o una parte de las fábricas de SOMFY. En caso de producirse un caso de fuerza mayor, SOMFY estará en su pleno derecho de suspender los Pedidos que se encuentren en curso o de ejecutarlos con demora sin tener que hacer frente a ninguna compensación ni indemnización por daños y perjuicios con respecto al Cliente. Sin perjuicio de lo que antecede, en ningún caso SOMFY será responsable en caso de demora o de suspensión del envío o de la entrega cuando sea por causas atribuibles al Cliente. La entrega queda condicionada y se realizará únicamente si el Cliente no tiene ninguna deuda vencida y pendiente de pago con SOMFY.

Llegado el plazo de recogida sin que el Cliente retire el Producto puesto a su disposición en las instalaciones de SOMFY, SOMFY procederá a la facturación de dichos productos.

## TRANSPORTE

### GASTOS:

Los envíos se efectuarán, a criterio de SOMFY, por todo tipo de medios de transporte, teniendo en cuenta la que considere que sea la mejor relación calidad-precio. Para Península y Baleares, SOMFY correrá con los gastos de transporte de todos los Pedidos cuyos importes netos sean iguales o superiores a CIEN EUROS (100€) cuando son cursados por la tienda online, y MIL EUROS (1000€) para el resto de casos. Para todos los Pedidos, inferiores a los importes antes mencionados, se facturarán a portes debidos -QUINCE EUROS (15€)- en concepto de gastos de transporte.

La entrega de los Productos únicamente se realizará en la dirección indicada por el Cliente cuando realiza el Pedido. El cliente profesional garantiza que la dirección de entrega no pertenece a su cliente final.

Los Productos de servicio postventa no serán objeto de facturación aplicación los portes debidos en los casos que se encuentren en periodo de garantía.

### RIESGOS:

El Cliente deberá verificar los Productos en el momento de la entrega. En caso de averías, faltas y defectos aparentes, corresponde al Cliente efectuar cualquier reserva en presencia del conductor, en el albarán debidamente fechado y firmado, con confirmación al transportista por carta certificada en el plazo de los SIETE (7) días naturales siguientes a la recepción de los Productos por parte del Cliente, enviando una copia de la misma a SOMFY junto con el albarán de entrega correspondiente en el mismo plazo; en caso contrario, se perderá cualquier derecho de reclamación. En cualquier caso, no se aceptan las llamadas reservas de «desembalaje».

LA TRANSFERENCIA DE LOS RIESGOS Y, EN PARTICULAR, LA PÉRDIDA Y DETERIORO DE LOS PRODUCTOS DE SOMFY, SE REALIZARÁ EN EL MOMENTO DE SU ENTREGA AL PROPIO CLIENTE O AL TRANSPORTISTA, TANTO SI ESTE ÚLTIMO HA SIDO DESIGNADO POR SOMFY COMO SI LO HA SIDO POR EL CLIENTE.

ASÍ PUES, EL CLIENTE NO DISPONE DE NINGÚN RECURSO EN GARANTÍA CONTRA SOMFY EN CASO DE FALTA DE RECEPCIÓN EN SUS ALMACENES O PLATAFORMAS DE LOS PRODUCTOS VENDIDOS NI EN CASO DE DAÑOS QUE SE HAYAN PRODUCIDO DURANTE LA CARGA, EL

# Condiciones generales de venta de Somfy España, S.A.U.

TRANSPORTE O LA DESCARGA DE LOS PRODUCTOS VENDIDOS. EN CUALQUIER CASO, SOMFY NO ASUMIRÁ LA CARGA ECONÓMICA DE LOS PRODUCTOS QUE LA CLIENTELA DEL CLIENTE HAYA DETERIORADO O A LOS QUE HAYA CAUSADO DAÑOS.

## DEVOLUCIONES

No se podrá efectuar ninguna devolución sin la aceptación de SOMFY. Toda solicitud de acuerdo de devolución del Cliente deberá incluir la copia de la factura de compra.

Una devolución podrá dar derecho a un abono en las condiciones siguientes:

1ª - Error de SOMFY: cuando los Productos enumerados en el albarán de entrega entregado al Cliente no se correspondan con los que figuran en la Confirmación de Recibo de Pedido de SOMFY, el Cliente deberá comunicarlo a SOMFY en el plazo de cinco (5) días laborales siguientes a la recepción de los Productos. SOMFY recuperará el o los Productos en las instalaciones del Cliente. Se establecerá un abono correspondiente al 100 % del precio neto, impuestos no incluidos, facturado de los Productos recuperados si se cumplen también los requisitos establecidos en la condición 4ª siguiente.

2ª - Error del Cliente: SOMFY autorizará una devolución si el Cliente así se lo solicita por escrito en el plazo de cinco (5) días laborales siguientes a la recepción del Producto. En ese caso, el Cliente deberá devolver el Producto asumiendo los gastos y por su cuenta y riesgo en el plazo de cinco (5) días laborales siguientes a la emisión del acuerdo de devolución por parte de SOMFY.

Cuando SOMFY lo reciba, ésta establecerá un abono por el 100 % del precio neto, impuestos no incluidos, facturado del Producto devuelto si se cumplen también los requisitos establecidos en la condición 4ª siguiente. SOMFY rechazará dicha devolución en caso de error reiterado del Cliente.

3ª - SOMFY se reservará el derecho de aceptar una devolución por otras causas, cuando el Producto se haya entregado en un plazo inferior a seis (6) meses.

En ese caso, se deberá devolver el Producto con gastos por cuenta y riesgo del Cliente en el plazo de cinco (5) días laborales siguientes a la emisión del acuerdo de devolución por parte de SOMFY.

Se establecerá un abono correspondiente al 70 % del precio neto, impuestos no incluidos, facturado de los Productos recuperados si se cumplen también los requisitos establecidos en la condición 4ª siguiente. Se deberá adjuntar a la solicitud la copia de la factura de compra del Producto.

4ª - Las posibilidades de devolución previstas en las condiciones 1ª, 2ª y 3ª antes mencionadas, están subordinadas a los requisitos acumulativos siguientes:

El servicio de Atención al Cliente de SOMFY haya aprobado previamente esta devolución por escrito,

El acuerdo de devolución y la factura de compra del Producto se adjunten al Producto devuelto,

El Producto se devuelva en su estado de nuevo y sin haber sufrido ningún daño,

El Producto se devuelva en su embalaje de origen sin ningún daño (incluyendo instrucciones, tornillos, herrajes y accesorios),

La devolución no tenga que ver con subconjuntos de Productos,

La devolución no tenga que ver con Productos personalizados o hechos a medida, salvo en caso de error por parte de SOMFY.

En ningún caso y, en particular, no se le podrá exigir a SOMFY:

La recuperación de los Productos que no se hayan vendido o que hayan quedado obsoletos ni Productos en malas condiciones o deteriorados por el Cliente,

Que recupere los Productos con baja rotación de venta.

Los abonos no serán reembolsables sino que se cargarán a los nuevos Pedidos que se formulen, deduciéndolos del precio a pagar.

## PRECIOS

Los Productos se suministran según las tarifas de precios de SOMFY vigentes en la fecha de ordenación del Pedido y aplicables tal como se comunican al Cliente cada año. A pesar de los esfuerzos por contener los precios durante el año, SOMFY puede verse obligada a modificar los

precios de los Productos, en particular, en función de la evolución de los costes, la demanda de la clientela y la coyuntura económica. En su caso, estas modificaciones de precios se pondrán en conocimiento del Cliente, dos meses antes de su entrada en vigor.

La facturación se efectúa en la fecha de envío de los Productos. Los precios se entienden sin impuestos incluidos.

No se podrá exigir a SOMFY una cláusula de obtención automática de mejores condiciones de precios.

En cualquier caso, SOMFY no concederá ningún descuento ni rebaja al Cliente sin contrapartidas reales y proporcionadas. La base de los descuentos que SOMFY pueda conceder está constituida exclusivamente de la cifra de negocios conseguida e ingresada efectivamente con los Productos de la gama correspondiente. El cliente no puede solicitar un anticipo sobre el pago de los descuentos antes mencionados a menos que los criterios y condiciones para la concesión de los mismos se hayan logrado efectivamente

## CONDICIONES DE PAGO

Las facturas se transmitirán por vía electrónica una vez se haya puesto a disposición del Cliente su correspondiente Pedido, salvo que el Cliente solicite explícitamente la factura en soporte físico en el momento de abrir su cuenta con Somfy. Las facturas se pagarán íntegramente, según las condiciones pactadas entre las partes. No obstante, para todo cliente nuevo o en caso de un Pedido ordenado por un Cliente para el que la entidad aseguradora de crédito de SOMFY emita una opinión desfavorable, se exigirá que se efectúe el pago antes de la entrega.

Se podrán concertar plazos de pago de común acuerdo y por escrito entre el Cliente y SOMFY en la negociación comercial. En cualquier caso, estos plazos de pago no podrán ser superiores a sesenta (60) días siguientes a la fecha de emisión de la factura por parte de SOMFY.

SOMFY podrá suspender o rescindir sin preaviso las condiciones de pago acordadas en caso de modificación de cualquier criterio que haya motivado la concesión y, en particular, en caso de deterioro de la situación financiera del Cliente, anulación de garantías, demora en el pago, comportamiento desleal del Cliente. SOMFY podrá exigir también todas las garantías útiles a fin de justificar la buena ejecución de los compromisos contraídos o de modificar las condiciones de pago concedidas, solicitando, en particular, un anticipo o un pago por adelantado, antes de la ejecución del Pedido.

Se considerará siempre que los pagos se aplican en primer lugar a la deuda de más antigüedad y, a continuación, a los intereses de demora. Los importes exigibles no podrán, en ningún caso, dar lugar a la retención o compensación.

## CRÉDITOS IMPAGADOS

En caso de impago por parte del Cliente en el vencimiento previsto:

Los Pedidos que se encuentren en situación «pendiente» y los nuevos Pedidos se podrán suspender en todo momento. SOMFY informará entonces al Cliente. En la regularización de su situación, SOMFY emitirá en ese momento una Confirmación de Recibo de Pedido, según la oferta de envío y de transporte vigente que se podrá consultar en su espacio profesional de la web "www.somfy-profesionales" o tras la solicitud a los equipos comerciales.

SOMFY podrá exigir de pleno derecho los gastos ocasionados por la devolución de efectos.

Todos los importes, incluso los que no hayan vencido, pasarán a ser exigibles sin preaviso.

SOMFY podrá anular el pedido de pleno derecho y en todo momento, después de notificarlo por escrito al Cliente, notificación que incluirá una declaración de SOMFY según la cual se acoge al beneficio de la presente cláusula y sin que sea necesario emprender ninguna diligencia judicial. SOMFY no tomará en cuenta ninguna deducción unilateral del Cliente. En este supuesto, se considerará que la deuda no está pagada.

El Cliente autoriza a SOMFY o a sus agentes, que podrán ir eventualmente acompañados por un funcionario judicial, al acceso a sus locales a fin de levantar inventario completo de los Productos que posea y recuperar los Productos impagados.





# Condiciones generales de venta de Somfy España, S.A.U.

## CLÁUSULA DE RESERVA DE DOMINIO

LA TRANSMISIÓN DE PROPIEDAD DE LOS PRODUCTOS, A FAVOR DEL CLIENTE, SOLO SE REALIZARÁ DESPUÉS DE QUE ESTE ÚLTIMO EFECTÚE EL PAGO ÍNTEGRO DEL PRECIO Y TODO ELLO CON INDEPENDENCIA DE LA FECHA DE ENTREGA DE DICHS PRODUCTOS. SOLO SE CONSIDERARÁ QUE SE HA EFECTUADO EL PAGO DESPUÉS DE QUE SOMFY HAYA COBRADO EFECTIVAMENTE EL PRECIO. EN CASO DE QUE EL CLIENTE INCUMPLA SU OBLIGACIÓN DE PAGO DE TODO O UNA PARTE DEL PRECIO, SOMFY PODRÁ RECUPERAR LA POSESIÓN DE LOS PRODUCTOS ENTREGADOS AL CLIENTE. EN CASO DE QUE EL CLIENTE REVENDA LOS PRODUCTOS BAJO RESERVA DE DOMINIO, EL CLIENTE SE OBLIGA A INFORMAR A SOMFY DE LA IDENTIDAD DEL TERCERO-ADQUIRENTE Y SOMFY PODRÁ, DE PLENO DERECHO, RECLAMAR AL TERCERO-ADQUIRENTE EL PRECIO DE LOS PRODUCTOS QUE EL CLIENTE NO HAYA PAGADO.

## PENALIZACIONES Y DEDUCCIÓN DE OFICIO

El Cliente no podrá exigir ninguna penalización a SOMFY, salvo que esta última lo acuerde así previamente y por escrito, cualquiera que sea la motivación de la penalización. El Cliente se compromete a abstenerse a rechazar o devolver mercancías o a deducir de oficio del importe de la factura establecida por SOMFY, las penalizaciones o descuentos que corresponden al incumplimiento de una fecha de entrega o a la falta de conformidad de los Productos, cuando la deuda no sea cierta, líquida y exigible, sin que SOMFY haya podido controlar la realidad del agravio correspondiente.

## INFORMACIÓN SOBRE LOS PRODUCTOS

La información y fotografías que se incluyen en los catálogos y folletos se dan solo a efectos indicativos y no son contractuales. SOMFY cumple su obligación de información respecto a los Productos en las fichas técnicas, manuales de configuración e instrucciones de los productos; corresponde al Cliente informar a su propia clientela de las condiciones de instalación (incluyendo la configuración), uso de los Productos y medidas de seguridad que deben adoptarse, adaptando y completando la información suministrada por SOMFY a los productos del Cliente y la tipología de la clientela. SOMFY se reserva el derecho de modificar en todo momento los Productos, así como su información técnica y comercial.

## REGISTRO INTEGRADO INDUSTRIAL

SOMFY como representante autorizado del productor de Aparatos Eléctricos y Electrónicos (AEE), se encuentra debidamente inscrita en la sección especial para los productores de AEE del Registro Integrado Industrial (RII). En caso de solicitarlo, SOMFY pondrá a disposición del Cliente el número de identificación del Productor del RII. Para obtener dicha información, el Cliente deberá enviar un correo electrónico solicitándolo a la siguiente dirección: [...] SOMFY Pº Ferrocarriles catalanes, 290-292. 08940 Cornellà de Llobregat (Barcelona)

## RESPONSABILIDAD

SOMFY solo será responsable o se le podrá exigir responsabilidad si se demuestra debidamente que los Productos se han instalado y utilizado siguiendo las instrucciones y cumpliendo los límites de utilización proporcionados por SOMFY, así como la normativa vigente y las normas de la profesión. Cada una de las partes cumplirá sus obligaciones con respecto a los Pedidos de conformidad con lo dispuesto en la legislación y normativas que les sean aplicables, en particular la normativa en materia de lucha contra la corrupción.

SOMFY solo indemnizará el perjuicio que sufra directamente el Cliente y que esté perfectamente justificado. El Cliente no tendrá derecho a reclamar ninguna indemnización global por el simple hecho de que un Producto haya sido objeto de una retirada por parte de SOMFY o se le haya

devuelto a esta última.

Aviso relativo a los Productos para «PROFESIONALES»: SOMFY advierte al Cliente que los productos de los catálogos para profesionales se destinan a profesionales fabricantes, integradores, ensambladores o instaladores y que es obligatorio que se instalen por profesionales de la motorización y automatización. El Cliente debe velar por la reventa de estos Productos a profesionales que justifiquen este tipo de actividad. En caso de reventa por Internet, el Cliente se asegurará de que estos productos se comercialicen en un espacio dedicado a los profesionales, bien en su propio sitio web o bien en cualquier otro sitio de venta en línea de sus clientes. En caso de reventa de sus productos a personas que no sean profesionales, el Cliente podrá incurrir en responsabilidad por no seguir las instrucciones o la información proporcionadas en caso de montaje defectuoso y exime a SOMFY de cualquier eventual reclamación de los usuarios que se fundamente sobre esta base.

## GARANTÍA Y SERVICIO POSTVENTA

La garantía contractual que SOMFY ofrece es la que se indica en el catálogo de precios y se transmitirá al Cliente previa solicitud. Está disponible en el espacio "www.somfy-profesionales". Esta garantía excluye todos los demás regímenes legales o no, de responsabilidad de SOMFY como pueden ser, en particular, la garantía legal de vicios ocultos o el régimen de responsabilidad del proveedor y del productor. Más allá del ámbito de aplicación de la garantía contractual, SOMFY asegura el servicio postventa de sus Productos, bajo presupuesto.

Los repuestos indispensables para la utilización de los Productos están disponibles durante un periodo igual al que se indica en las condiciones generales de garantía de SOMFY. El Cliente podrá encontrar la lista de repuestos en los catálogos de repuestos vigentes (disponible previa solicitud o en "www.somfy-profesional.es"). La garantía es específica para el Cliente de SOMFY, y no para el consumidor o usuario final. SOMFY no es responsable de la Garantía que pueda ser ofrecida por el Cliente al consumidor o usuario final o a terceros.

## PROPIEDAD INDUSTRIAL

Las marcas y, en particular, las marcas figurativas SOMFY (en lo sucesivo, denominadas «Logotipos») son propiedad exclusiva de SOMFY. Se deberá obtener la previa autorización por escrito de SOMFY para la utilización por parte del Cliente de la marca SOMFY o de los Logotipos, así como de cualquier otra marca propiedad de SOMFY. El Cliente se compromete a no perjudicar las marcas, nombres de dominio ni nombres de gamas, Productos o servicios utilizados por SOMFY y/o que sean propiedad de esta última.

SOMFY podrá conceder su previa autorización por escrito con respecto a la utilización de sus marcas o logotipos para la realización por parte del Cliente de operaciones cuya naturaleza sea la de fomentar la reventa de los Productos de SOMFY. En este caso, el Cliente se compromete también a cumplir las directrices relativas al uso gráfico (marcas, logotipos e imágenes) de SOMFY y a realizar reproducciones fieles y leales de las marcas, logotipos e imágenes transmitidos por SOMFY y a no crear un riesgo de confusión entre SOMFY y uno o varios de sus competidores.

SOMFY ACTIVITES SA, capital de 35.000.000 euros,  
50 avenue du Nouveau Monde  
74300 Cluses (Francia), RMS Annecy 303 970 230,  
IVA intracomunitario FR 25303970230

SOMFY ESPAÑA SA  
Pº Ferrocarriles catalanes, 290-292.  
08940Cornellà de Llobregat (Barcelona)

# Condiciones generales de venta de Somfy España, S.A.U.

## RECOMENDACIONES PARA LA DISTRIBUCIÓN DE PRODUCTOS SOMFY EN INTERNET

La empresa SOMFY es un importante actor en la comercialización de automatismos y motorizaciones para el hogar. Comercializa ocho familias de productos directamente entre los usuarios finales o a través de distribuidores profesionales: (i) soluciones conectadas, (ii) mandos y automatismos, (iii) sistemas de seguridad, (iv) motores para ventanas correderas y batientes, (v) motores para persianas enrollables, (vi) soluciones para toldo vertical exterior, (vii) motores para cortinas enrollables de interior y (viii) soluciones de acceso a la propiedad.

Varias de estas familias de productos están destinadas exclusivamente a su instalación por parte de profesionales de la motorización y la automatización de la vivienda (productos del catálogo «profesional») y, debido a su elevado nivel de complejidad técnica, precisan unos conocimientos específicos y/o exhaustivos para adecuarlos a las necesidades y limitaciones del usuario final.

La presentación de los productos SOMFY en Internet incide directamente en la imagen de la marca entre los usuarios. SOMFY posee una imagen de marca y una reputación que no deben verse perjudicadas por la forma en que sus clientes comercializan los productos en su sitio web.

Por ello, SOMFY ha elaborado las normas de calidad siguientes y que recomienda cumplir a todos los clientes que deseen distribuir los productos SOMFY en Internet.

## RECOMENDACIONES RELATIVAS A LA FIABILIDAD DEL SITIO WEB

Mi sitio web está hospedado en un servidor fiable que permite una disponibilidad óptima del mismo.

Mi sitio web cuenta con un sistema de pago seguro y garantiza la total confidencialidad de la información bancaria de los clientes.

## RECOMENDACIONES RELATIVAS A LA IMAGEN DE MARCA DE SOMFY Y SUS PRODUCTOS

Comercializo los productos SOMFY en condiciones que no perjudican a la imagen de marca de SOMFY

En mi sitio web incluyo un enlace de hipertexto al sitio web de SOMFY <http://www.somfy.es>.

## RECOMENDACIONES RELATIVAS A LA PRESENTACIÓN DE LOS PRODUCTOS SOMFY

Mi sitio web incluye una presentación completa de los productos SOMFY (especificaciones técnicas, instrucciones, precauciones, etc.), incluyendo una fotografía de calidad (resolución mínima de 800\*800).

Mi sitio web presenta los productos SOMFY de forma estética y no contiene ningún elemento que pueda obstaculizar la lectura o desviar la atención del internauta (ausencia de banners publicitarios, ventanas intempestivas tipo pop-up y cualquier elemento que pueda restar valor a los productos SOMFY).

Favorezco el uso de fotografías que SOMFY me envía de forma oficial y previa solicitud por mi parte.

Si yo mismo elaboro fotografías y elementos visuales de los productos SOMFY para publicarlos en mi sitio web, sigo las recomendaciones gráficas de SOMFY, en particular:

- Todos los productos se representan en 1 vista.
- En todas las vistas, el producto está recortado y aparece sobre un fondo blanco.
- La vista inicial del producto es una vista de  $\frac{3}{4}$  de alto.
- La imagen del producto mantiene sus proporciones y no está deformada.
- Si las imágenes del producto se representan en mosaico alineadas en una misma página:
  - están dispuestas sobre una misma línea virtual a una distancia uniforme de la base del rectángulo
  - son proporcionales entre sí
- El producto se presenta de forma óptima para ser fotografiado, especialmente en términos de encuadre, ángulo de toma de imagen e iluminación.
- Resolución mínima de 800 x 800 pixels.

En mi sitio web no utilizo presentaciones de productos realizadas por SOMFY sin su autorización expresa previa ni tampoco las modifico (por ejemplo: recorte, incrustación, etc.) en forma alguna.

Solo incluyo en línea los productos SOMFY de los que dispongo en stock.

## RECOMENDACIONES RELATIVAS A LA FORMACIÓN DEL PERSONAL, EL ASESORAMIENTO AL CLIENTE Y EL SERVICIO POSTVENTA

El sitio del cliente debe ofrecer un servicio telefónico de asistencia e información sobre los productos Somfy, de acuerdo con procedimientos y horarios claramente indicados y de fácil acceso, compuesto por consultores con un excelente conocimiento de los productos SOMFY. Por lo tanto, los clientes del sitio web pueden obtener asesoramiento personalizado sobre los productos SOMFY que pretendan comprar.

Mi personal sigue una o varias formaciones impartidas por el centro formativo de SOMFY en relación con los productos que se comercializan en mi sitio web.

Cuento con un servicio post-venta para los productos SOMFY y mi sitio web contiene información clara y legible relativa a la garantía de los productos, las modalidades y los costes eventuales del SPV.

Comunico de forma clara y transparente los plazos de entrega de las referencias comercializadas.

Aporto a través de mi sitio web la información más completa posible relativa a la disponibilidad de los productos comercializados y distribuyo la información que SOMFY me hace llegar al respecto.

## RECOMENDACIONES RELATIVAS A LAS MARCAS Y LOGOTIPOS DE SOMFY

No reproduzco, ni modifico ni utilizo las marcas y logotipos de SOMFY sin su consentimiento.

No utilizo en mi espacio de venta online ningún logotipo propiedad del grupo SOMFY destinado a certificar competencias como instalador o integrador que no guarden relación con una actividad de venta en línea (experto Somfy, profesional de la domótica aprobado por Somfy, PBS...).

## RECOMENDACIONES RELATIVAS A LA IDENTIFICACIÓN DEL VENDEDOR

El nombre de dominio de mi sitio web no plantea ningún riesgo de confusión con el sitio web de SOMFY y no incluye ni en su totalidad ni en parte la denominación SOMFY ni ninguna de las marcas que le pertenecen.

No genero ninguna confusión entre los internautas con respecto a mi condición de comerciante independiente. Mi sitio web contiene todos los elementos que permiten a los internautas identificar al titular del mismo (razón social, dirección, datos, etc.), así como las menciones relativas al tratamiento de los datos personales.

## RECOMENDACIONES RELATIVAS A LA SEGURIDAD DE LOS PRODUCTOS Y LAS NORMAS Y LEYES EN VIGOR

No comercializo los productos SOMFY infringiendo ninguna disposición legislativa ni normativa en vigor en el territorio español.

Trato de que la distribución online de las referencias procedentes del catálogo profesional de SOMFY (motores para persianas enrollables, por ejemplo), se realice a través de un espacio dedicado a los profesionales y en cumplimiento de las condiciones generales de venta. En dicho espacio, preciso que los productos presentados deben ser instalados por profesionales y que las instrucciones de instalación que los acompañan están destinadas a los profesionales.

En mi sitio web suministro la información más completa posible en cuanto a las consignas de seguridad que deben respetarse y los riesgos que se corren en caso de que se produzca una instalación no conforme.

Presto especial atención al suministro de consignas de seguridad e instrucciones adaptadas y actualizadas en relación con las siguientes familias de productos:

Motorizaciones y automatismos para cancelas: Gama INVISIO, Gama AXOVIA, Gama IXENGO, Gama ELIXO, Electrónica CBX 3S, Electrónica AX y CB 230

Motorizaciones y automatismos para garajes: DEXXO PRO, ROLLIXO, AXROLL, RDO













# Formulario devolución

Nombre de empresa

Persona de contacto

Teléfono de contacto

Email de contacto

Número de factura

Referencia de cliente

Seleccionar el motivo de la devolución:

**El producto  
NO FUNCIONA**

**ERROR Somfy en  
la ENTREGA**  
(previo aviso al  
departamento administración)

**ERROR cliente  
en el PEDIDO**  
(previo aviso al  
departamento administración)

**OTRAS  
CAUSAS**  
(previa autorización  
departamento comercial)

Referencia producto	Descripción	Unidades	comentarios o síntomas

Campos a cumplimentar por Somfy

Fecha recepción Somfy

Código S.A.V.

Diagnóstico Customer Care: Realizado por

Fecha

Fecha autorización de devolución

Fecha autorización abono Departamento Comercial / Administración / Comercial



**Aviso relativo a la reproducción de elementos visuales pertenecientes a SOMFY:**

**QUEDA PROHIBIDO UTILIZAR ELEMENTOS VISUALES RELACIONADOS CON LAS MARCAS, LOS PRODUCTOS Y LOS LOGOTIPOS**

**SOMFY** salvo autorización expresa de Somfy a través de acuerdos de asociación (RED, Somfy EXPERT) o autorización ad hoc para cada elemento visual que le pertenezca. Cualquier utilización de elementos visuales autorizada por Somfy deberá contener una mención del copyright y el nombre del fotógrafo, tal y como se los haya transmitido Somfy, de forma visible. La utilización de los elementos visuales que pertenecen a Somfy puede estar sujeta a derechos de explotación limitados (duración y perímetro de utilización) que el Cliente tendrá que verificar.

## Somfy España, S.A.U.

Pº Ferrocarriles Catalanes, 290-292  
08940 Cornellá (Barcelona)  
Tel. 934 800 900\*

[www.somfy-profesional.es](http://www.somfy-profesional.es)

A BRAND OF **SOMFY** GROUP

**somfy**®