

1. DESCRIPCIÓN Y CARACTERÍSTICAS TÉCNICAS

- Mando individual de un operador ISG, desde los botones pulsadores integrados en la carátula del automatismo y desde un captor infrarrojos desplazado (para ISG 83). Mando general a través de la línea BUS conectada a un ESG-90.

- Alimentación nominal 5Vcc (alimentado desde el operador ISG).

- Índice de protección: IP40.

- Temperatura de funcionamiento: +5°C a +40°C.

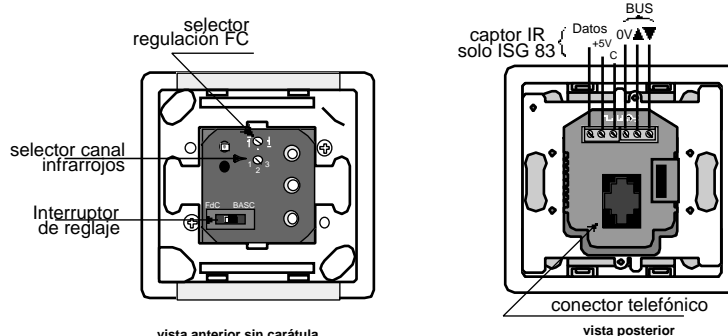
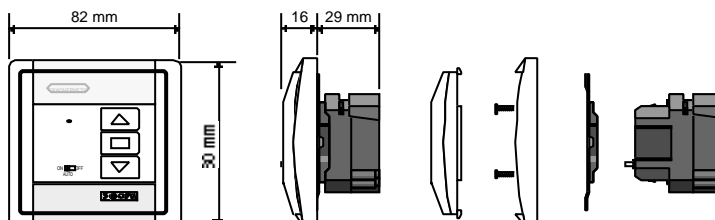

2. RECOMENDACIONES

- Para facilitar la instalación del automatismo, recomendamos la configuración adjunta.

- Utilizar cable flexible.

- Caja de empotrar universal de 60 mm.

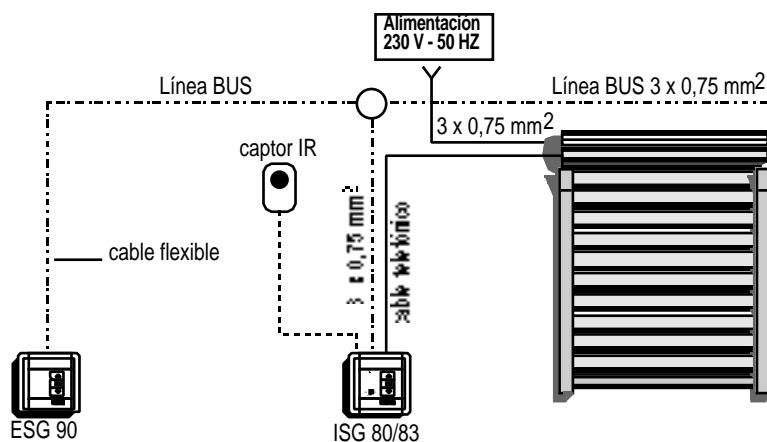

3. REGULACIÓN FINES DE CARRERA

- 1 Quitar la carátula y deslizar el interruptor de reglaje a la posición FdC "↓" (ajuste de los fines de Carrera).

- 2 Fin de carrera alto: Girar el selector de regulación de FC a la posición "↑", (ajuste del punto alto).

- 3 Posicionar el sistema en la posición alta, mediante los botones de subida y bajada.

- 4 Grabar la posición, girando el selector a la posición "0" (normal).

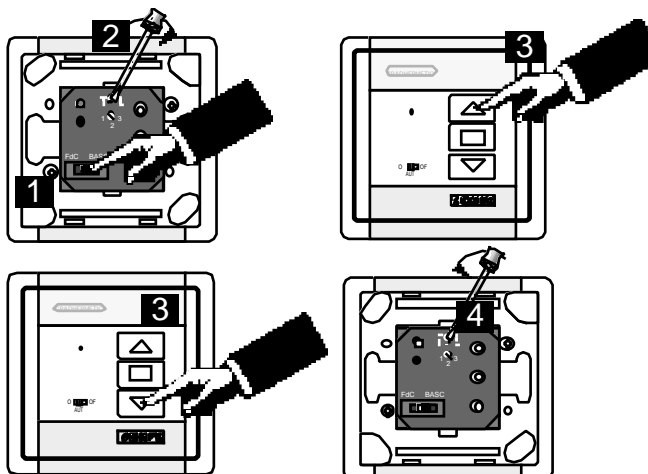

5 Fin de carrera bajo :
Girar el selector de regulación de FC a la posición "↓", (ajuste del punto bajo).

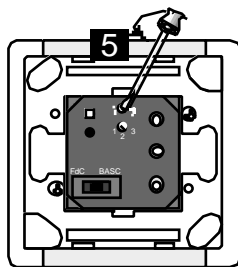

6 Posicionar el sistema en la posición baja, mediante los botones de subida y bajada.

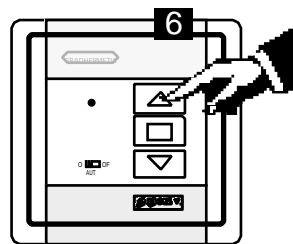

7 Grabar la posición, girando el selector a la posición "0" (normal).

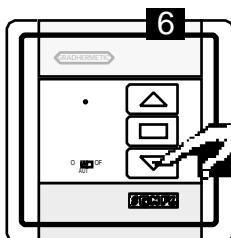

8 Inversión del sentido de giro:
Durante el reglaje de los finales de carrera (con el selector de regulación de FC en "↑" o "↓") asegurarse que el sentido de giro, corresponde al deseado, sino pulsar el botón de STOP.

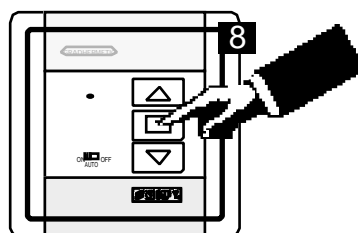
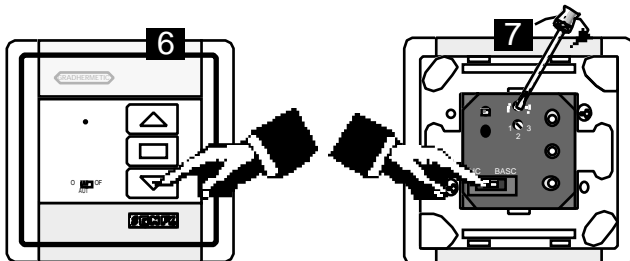

Para grabar los fines de carrera, pasar siempre por la posición " 0 "

- Notas
- Para controlar un operador desde el ISG 80/83, es necesario primero fijar los fines de carrera.
 - Durante el reglaje, los botones pulsadores envían órdenes momentáneas.
 - En modo programación, el mando general y el captor infrarrojos no actúan sobre el ISG 80/83.

4. SELECCION DE BASCULACION.

■ Deslizar el interruptor de reglaje a la posición "BASC" (ajuste de la basculación)

■ Fin de carrera alto (mínima luz) seguir el proceso de regulación de fin de carrera.

■ Fin de carrera bajo (máxima luz) seguir el proceso de regulación de fin de carrera.

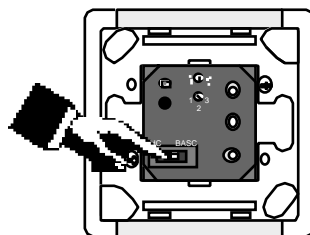

5. ENVIO A BASCULACION.

Una pulsación dada en el botón de STOP, hasta que el LED parpadee, permite dirigir la persiana a basculación.

La obertura de las lamas (más luz), se consigue presionando el botón de subida, hasta la posición deseada.

El cierre de las lamas (menos luz), se consigue presionando el botón de bajada, hasta la posición deseada.

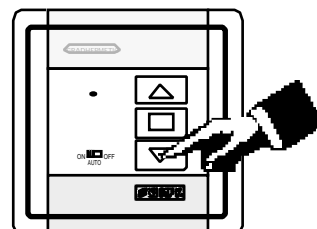
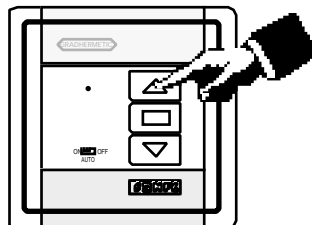
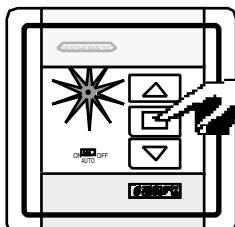

6. INTERRUPTOR ON/OFF:

El interruptor ON/OFF, es el mismo que el FdC/BASC (\downarrow/\uparrow). Controla las prioridades cuando el selector de regulación de FC está en posición "0".

1 - En posición ON, todas las órdenes del mando general son tenidas en cuenta.

2 - En posición OFF, solo las órdenes mayores de 6" (hasta que el LED rojo se encienda), son tenidas en cuenta.

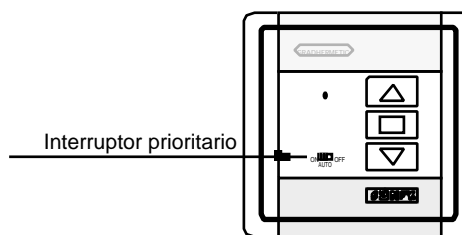

ISG 80/83

7. CONTROL POR INFRARROJOS (PARA ISG 83)

Selección del canal.

Quitar la carátula y girar el interruptor de selección de canal, a la posición deseada (1, 2 ó 3)

Emisor infrarrojos:

* Emisor monocanal (IRT103):

Las órdenes son recibidas, cualquiera que sea el canal seleccionado en el receptor.

* Emisor multicanal (IRT803):

Sólo las órdenes enviadas desde el mismo canal que el seleccionado en el receptor son tenidas en cuenta.

Los canales 1, 2 y 3, corresponden a los canales seleccionados en el receptor, presionar el canal elegido en el emisor, entonces enviar orden de subida, bajada o stop.

El IRT 803 mantiene en la memoria el último canal utilizado.

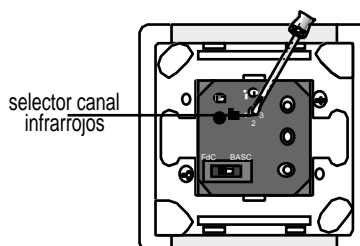

IRT 103



IRT 803

Mando general:

Para dar una orden de mando general, desde el IRT 803 via línea BUS:

Seleccionar el canal "1 - 8" y enviar cualquier orden.

8. CABLEADO Y MONTAJE



9. GUIA DE AVERIAS

No funciona nada:

- Comprobar el cableado.
- Comprobar las conexiones del cable telefónico.
- Comprobar que los fines de carrera están correctamente regulados.
- Comprobar la alimentación a 5 Vcc.

El mando general no funciona:

- Comprobar el cableado de la línea BUS.

10. VARIOS OPERADORES ISG, MANDO INDIVIDUAL Y GENERAL.

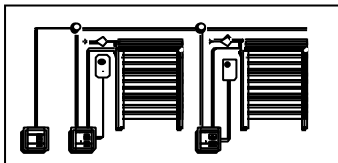
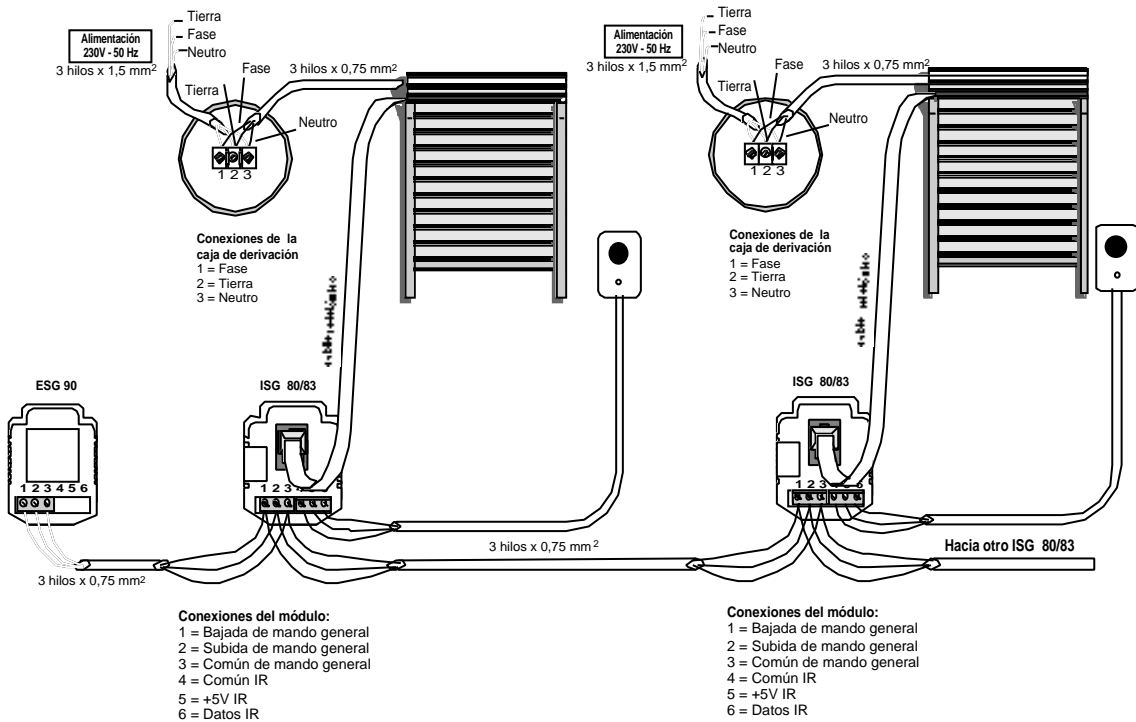
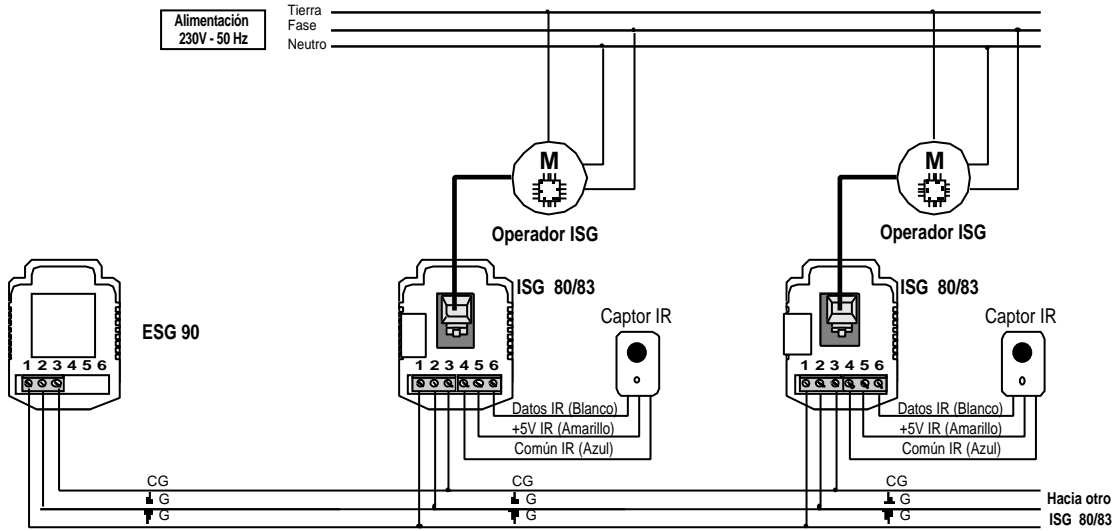

CONEXIONES DEL ISG 80/83

- 1 Bajada de mando general.
 - 2 Subida de mando general.
 - 3 Común de mando general.
- CAPTOR INFRARROJO (PARA ISG 83)**
- 4 Común
 - 5 + 5V
 - 6 Datos

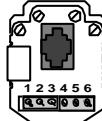

ATENCIÓN

- Durante la regulación de los fines de carrera, si el sentido de giro está invertido, pulsar el botón de STOP.
- No olvidar conectar la tierra.
- La sección de los cables de alimentación, depende del número y de la potencia de los operadores conectados.