

RS485 RTS TRANSMITTER

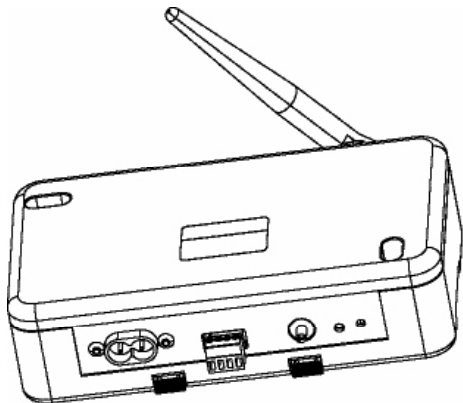

EN**Installation instructions****page 2**

SOMFY hereby declares that this product complies with the essential requirements and other relevant provisions of Directive 1999/5/EC. A Declaration of Conformity is available at the web address www.somfy.com/CE. Suitable for use in EU, CH and NO.

FR**Notice d'installation****page 8**

Par la présente, Somfy déclare que l'appareil est conforme aux exigences essentielles et aux autres dispositions pertinentes de la directive 1999/5/EC. Une déclaration de conformité est mise à disposition à l'adresse internet www.somfy.com/ce. Utilisable en UE CH et NO.

DE**Gebrauchsanleitung****Seite 14**

Hiermit erklärt SOMFY, dass sich dieses Produkt in Übereinstimmung mit den grundlegenden Anforderungen und den anderen relevanten Vorschriften der Richtlinie 1999/5/EG befindet. Eine Konformitätserklärung ist unter der Internetadresse www.somfy.com/ce verfügbar.

Verwendbar in der EU, der Schweiz und Norwegen.

AR**دليل التركيب****صفحة ٥٠**

تفريشركة سومفي أن المنتج موافق للمتطلبات الأساسية وأن التجهيزات متوافقة مع المواصفة 1999/5/EC يم يمكنكم الاطلاع على إعلان المطابقة بموقع الإنترنت www.somfy.com/ce يم يمكن استخدامه في الاتحاد الأوروبي وسويسرا والنرويج يم

ZH**安裝指引****page 26**

SOMFY謹此聲明，本產品符合1999/5/EC指令之基本要求及其他相關規定。符合標準聲明請瀏覽網址www.somfy.com/CE。適用於歐盟、瑞士及挪威。

RU**Руководство по установке****страница 32**

Настоящим фирма Somfy удостоверяет, что изделие соответствует основным требованиям и иным относящимся к нему положениям директивы Европейской Комиссии 1999/5/EC. Сертификат соответствия доступен по адресу интернет-сайта www.somfy.com/ce.

Применим в странах Европейского Союза, Швейцарской Конфедерации и в странах северо-восточной Европы.

ES**Guía de instalación****página 38**

Por la presente, Somfy declara que el aparato cumple las exigencias esenciales y el resto de disposiciones pertinentes de la directiva 1999/5/EC. Podrá encontrar una declaración de conformidad en la página web www.somfy.com/ce.

Aplicable para la UE, Suiza y Noruega.

PT**Guia de instalação****página 44**

Pelo presente documento, a Somfy declara que o aparelho está conforme às exigências fundamentais e às outras disposições pertinentes da directiva 1999/5/EC. Encontra-se disponível, no sítio web www.somfy.com/ce, uma declaração de conformidade.

Utilizável na UE, Suíça e Noruega.

SAFETY AND IMPORTANT INFORMATION

- This Somfy product must be installed by a professional motorisation and home automation installer, for whom these instructions are intended.
- Before installation, check that this product is compatible with the associated equipment and accessories.
- These instructions describe how to install, commission and use this product.
- Moreover, the installer must comply with current standards and legislation in the country in which the product is being installed, and inform his customers of the operating and maintenance conditions for the product.
- Any use outside the sphere of application specified by Somfy is not approved. Such use, or any failure to comply with the instructions given herein will invalidate the warranty, and Somfy refuses to accept liability.

PRODUCT DESCRIPTION

The RS485 RTS transmitter is a motor controller which allows to manage all your Somfy RTS applications with the same centralized home control system. It can control up to 16 groups of SOMFY RTS motors and receivers. It is impossible to set a motor or a receiver with this RS485 RTS transmitter. The RS485 RTS transmitter is for internal use only.

ENVIRONMENT



Damaged electric products and batteries should not be disposed of with normal household waste.

Make sure to drop them in specially provided containers or at an authorized organization that will ensure they are recycled.

INSTALLATION

Wall installation

DIN rail installation

WIRING

Controls wiring

- 1) For RS485 Control
Plug the RS485 control to the RS485 connector.

NC: Not Use

+ : RS 485 Bus +

- : RS 485 Bus -

G : Ground

- 2) For Dry Contact Control
Plug the dry contact control to the dry contact connector.

▼ : Down

▲ : Up

C : Commun

Power wiring

Connect the transmitter to a standard AC power source.

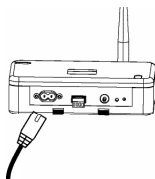
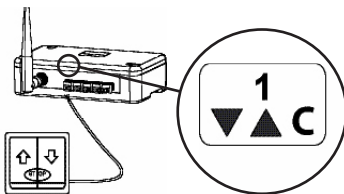
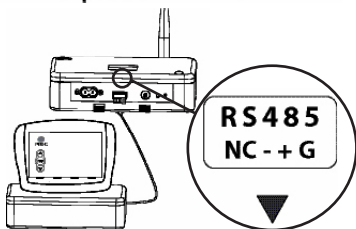
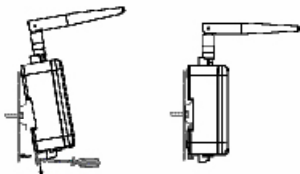
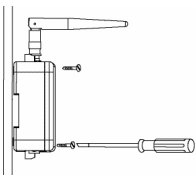

COMMISSIONING

Before assign a product to the transmitter, this product must be set.

Assign a product with a RS485 control

1) Press the programming button on the back of the RTS control point or the RTS receiver until the motor jogs.
The product is in programming mode.

2) Send by the RS485 control, the corresponding RTS frame on the desired channel.

The product is assigned to the transmitter's channel with a motor jog.

Assign a product with a DRY CONTACT control

1) Select the RTS address on the Channel selector corresponding to dry contact connectors.

- The dry contact connector n°1 has per default, the RTS address n°1
- The dry contact connector n°2 has per default, the RTS address n°2
-
-
- The dry contact connector n°5 has per default, the RTS address n°5

2) Press the programming button on the back of the RTS control point or the RTS receiver until the motor jogs.
The product is in programming mode.

3) Press the programming button on the RS485 RTS transmitter until the motor jogs.

The product is assigned to the transmitter.

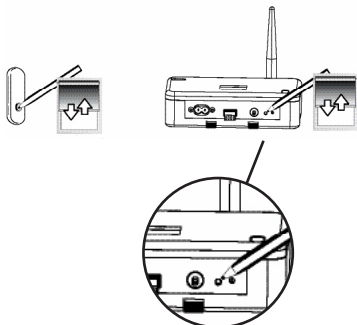
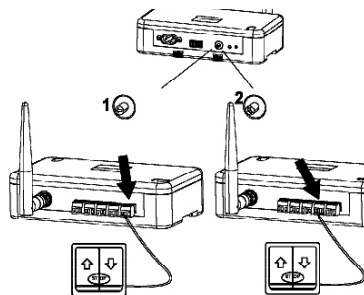
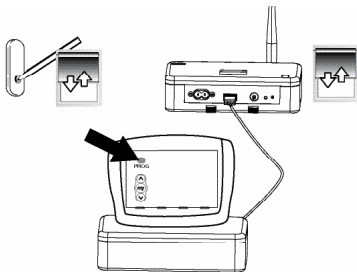

USE

Dry contact

Up, Down, Stop and My

Up

Press the Up button of the control

Down

Press the Down button of the control

Stop / My

Press the Stop button of the control.

If the product move, it will stop.

If the product don't move, the product goes to the My position (if a My position is recorded).

My position

1) Recording My position.

To set the My position, move the product to the desired position with the UP and DOWN buttons then press the My button until the shade jogs or the light blink.

2) Changing the My position

To change the My position go to the new desired My position with the UP and DOWN buttons then press the My button until the product jogs or the light blink.

3) Delete the My position

To delete the MY position, move to this position and press the My button until the product jogs or the light blink.

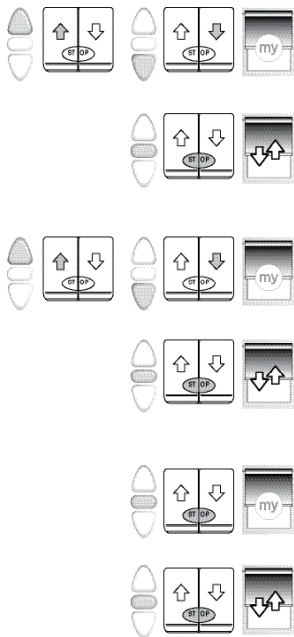
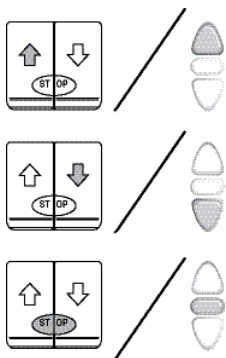

TECHNICAL DATA

Voltage	90V → 255V
Voltage Frequency	50Hz → 60Hz
Operating temperature	0°C / 60 °C
Protection rating	IP20
Control	DCT / RS485
RTS Frequency	433,42 MHz

SECURITE ET INFORMATIONS IMPORTANTES

- Ce produit SOMFY doit être installé par un professionnel de la motorisation et de l'automatisation de l'habitat auquel cette notice est destinée.
- Avant toute installation, vérifier la compatibilité de ce produit avec les équipements et accessoires associés.
- Cette notice décrit l'installation, la mise en service et le mode d'utilisation de ce produit.
- L'installateur doit par ailleurs, se conformer aux (ou respecter les) normes et la législation en vigueur dans le pays d'installation, et informer ses clients des conditions d'utilisation et de maintenance du produit.
- Toute utilisation hors du domaine d'application défini par SOMFY est non conforme. Elle entraînerait, comme tout irrespect des instructions figurant dans cette notice, l'exclusion de la responsabilité et de la garantie SOMFY.

DESCRIPTION DU PRODUIT

Le RS485 RTS transmitter est un contrôleur de moteur qui permet de piloter toutes vos applications Somfy RTS depuis le même système de contrôle.

Il peut contrôler jusqu'à 16 groupes de moteur ou de récepteur SOMFY RTS.

Il est impossible de régler un moteur ou un récepteur avec le RS485 RTS transmitter.

Le RS485 RTS transmitter est pour un usage interne uniquement.

ENVIRONNEMENT



Les produits électriques et électroniques endommagés tout comme les piles usagées ne doivent pas être jetés avec les ordures ménagères. Veiller à les déposer dans un point de collecte ou dans un centre agréé afin de garantir leur recyclage.

INSTALLATION

Installation sur un mur

Installation sur un rail DIN

CABLAGE

Câblage des points de commande

- 1) Pour un point de commande RS485
Brancher le point de commande RS485 au connecteur RS485.

NC: Non utilisé
+ : RS 485 Bus +
- : RS 485 Bus -
G : Terre

- 2) Pour un point de commande contact sec
Brancher le point de commande contact sec au connecteur contact sec.

▼ : Descente
▲ : Montée
C : Commun

Câblage de l'alimentation

Brancher le transmetteur à une source de tension standard.

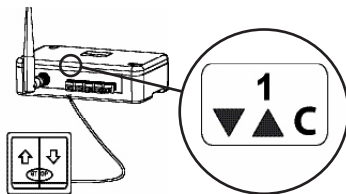
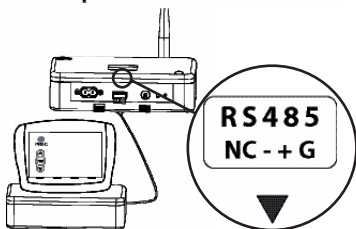
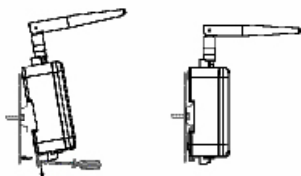
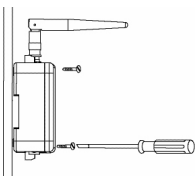

MISE EN SERVICE

Avant d'affecter un produit à un émetteur, ce produit doit être réglé.

Affecter un produit avec un point de commande RS485

1) Appuyer sur de bouton de programmation du point de commande RTS ou du récepteur RTS jusqu'au va-et-vient du produit. Le produit est en mode programmation.

2) Envoyer par le point de commande RS485 la trame RTS correspondante sur le canal souhaité.

Le produit est assigné au canal souhaité et réalise un va-et vient.

Affecter un produit avec un point de commande contact sec

1) Utiliser le bouton rotatif pour sélectionner l'adresse RTS souhaitée.

- Le connecteur contact sec n°1 a par défaut l'adresse RTS n°1
- Le connecteur contact sec n°2 a par défaut l'adresse RTS n°2
-
-
- Le connecteur contact sec n°5 a par défaut l'adresse RTS n°5

2) Appuyer sur de bouton de programmation du point de commande RTS ou du récepteur RTS jusqu'au va-et-vient du produit. Le produit est en mode programmation.

3) Appuyer sur de bouton de programmation du RS485 RTS transmitter jusqu'au va-et-vient du produit.

Le produit est appairé au transmetteur.

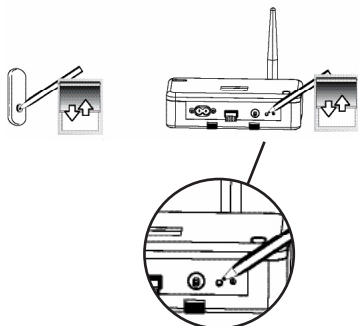
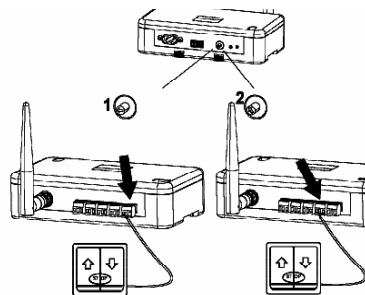
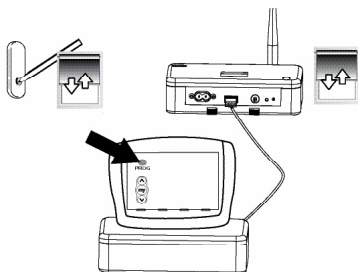

UTILISATION

Contact Sec

Montée, Descente, Stop et My

Montée

Appuyer sur le bouton montée du point de commande

Descente

Appuyer sur le bouton descente du point de commande

Stop / My

Appuyer sur le bouton stop du point de commande.

Si le produit est en déplacement, il s'arrête.

Si le produit est arrêté, il va en position My (si une position My est enregistrée).

Position My

1) Enregistrer une position My

Pour enregistrer une position My, mettre le produit dans la position my souhaitée en appuyant sur le bouton Montée ou Descente.

Appuyer sur le bouton Stop jusqu'au va-et-vient du produit ou jusqu'au clignotement de la LED.

2) Modifier la position My

Pour modifier la position My, mettre le produit dans la nouvelle position My souhaitée en appuyant sur le bouton Montée ou Descente

Appuyer sur le bouton Stop jusqu'au va-et-vient du produit ou jusqu'au clignotement de la LED.

3) Supprimer la position My

Pour supprimer la position My, déplacé le produit vers cette position et appuyer sur le bouton My jusqu'au va-et-vient du produit ou jusqu'au clignotement de la LED.

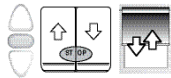
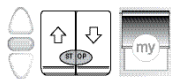
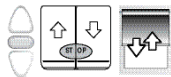
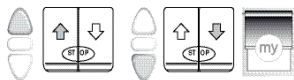
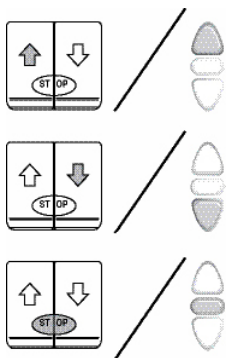

CARACTERISTIQUES TECHNIQUES

Tension	90V → 255V
Fréquence	50Hz → 60Hz
Température d'utilisation	0°C / 60 °C
Indice de protection	IP20
Contrôles	DCT / RS485
Fréquence RTS	433,42 MHz

SICHERHEIT UND WICHTIGE HINWEISE

- Dieses Somfy-Produkt muss von einer fachlich qualifizierten Person installiert werden, für die diese Anleitung bestimmt ist.
- Vor der Montage muss die Kompatibilität dieses Produkts mit den dazugehörigen Ausrüstungs- und Zubehörteilen geprüft werden.
- Diese Anleitung beschreibt die Montage, die Inbetriebnahme und die Bedienung dieses Produkts.
- Die fachlich qualifizierte Person muss außerdem alle im Installationsland geltenden Normen und Gesetze befolgen, und ihre Kunden über die Bedienungs- und Wartungsbedingungen des Produkts informieren.
- Jede Verwendung, die nicht dem von Somfy bestimmten Anwendungsbereich entspricht, gilt als nicht bestimmungsgemäß. Im Falle einer nicht bestimmungsgemäßen Verwendung, wie auch bei Nicht-Befolgung der Hinweise in dieser Anleitung, entfällt die Haftung und Gewährleistungspflicht von Somfy.

PRODUKTBESCHREIBUNG

Mit dem Funksender RS485 RTS können Sie alle Somfy RTS-Produkte in Ihrem Haus über ein einziges zentralisiertes Haussteuerungssystem steuern. Er kann bis zu 16 Gruppen von SOMFY RTS-Antrieben und Empfängern steuern. Es ist jedoch nicht möglich, mit diesem RS485 RTS-Sender Einstellungen an Antrieben oder Empfängern vorzunehmen. Der RS485 RTS-Sender ist nur für den Innenbereich geeignet.

UMWELT



Verbrauchte oder defekte Batterien gehören nicht in den Hausmüll. Entsorgen Sie sie entsprechend den geltenden Vorschriften im Handel oder den kommunalen Sammelstellen.

Alte oder defekte Elektro- und Elektronikgeräte nicht im Hausmüll entsorgen, sie müssen dem Hersteller oder den kommunalen Sammelstellen zugeführt werden.

INSTALLATION

Wandmontage

Montage auf einer DIN-Hutschiene

VERKABELUNG

Verkabelung der Bedieneinheiten

1) Für eine RS485-Bedieneinheit
Verbinden Sie den RS485 RTS Sender mit
dem RS485 Anschluss der Bedieneinheit.

NC: Wird nicht angeschlossen

+ : RS 485 Bus +

- : RS 485 Bus -

G : Erde

2) Für eine potentialfreie Bedieneinheit
Verbinden Sie die potentialfreie Bedieneinheit
mit dem potentialfreien Eingang des
RS 485 RTS Senders.

▼ : Ab

▲ : Auf

C : Gemeinsam

Spannungsversorgung

Schließen Sie den Sender an eine 220V ~
Standardsteckdose an.

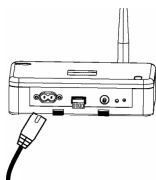
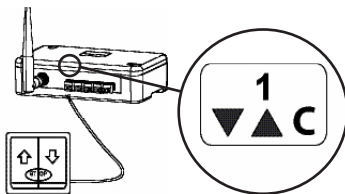
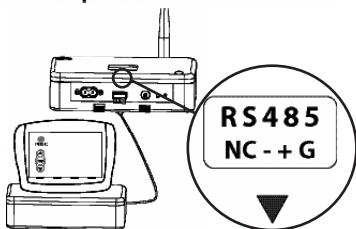
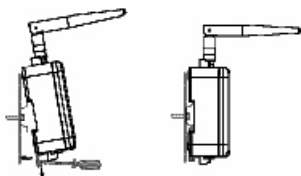
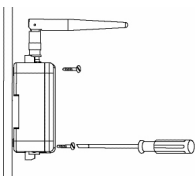

INBETRIEBNAHME

Bevor ein Produkt am Sender eingelernt werden kann, muss es eingestellt sein.

Ein Produkt mit einer RS485-Bedieneinheit einlernen

1) Drücken Sie die Programmier­­taste (PROG-Taste) auf der Rückseite des RTS-Funkhandsenders oder des RTS-Empfängers, bis der Antrieb mit einer kurzen Auf-/Abbewegung bestätigt.

Das Produkt befindet sich jetzt in Lernbereitschaft.

2) Senden Sie mit der RS485-Bedieneinheit den entsprechenden RTS-Daten-Frame auf den gewünschten Kanal.

Das Produkt bestätigt den Einlernvorgang mit einer kurzen Auf-/Abbewegung des Antriebs.

Ein Produkt mit einer POTENTIAL-FREIEN Bedieneinheit einlernen.

1) Wählen Sie mit dem Kanalwählschalter eine der RTS-Adressen, die für die den potentialfreien Anschlüssen zugeordnet sind.

- Der potentialfreie Anschluss Nr. 1 hat standardmäßig die RTS-Adresse Nr. 1
- Der potentialfreie Anschluss Nr. 2 hat standardmäßig die RTS-Adresse Nr. 2
-
-
- Der potentialfreie Anschluss Nr. 5 hat standardmäßig die RTS-Adresse Nr. 5

2) Drücken Sie die Programmier­­taste auf der Rückseite des RTS-Funkhandsenders oder des RTS-Empfängers, bis der Antrieb mit einer kurzen Auf-/Abbewegung bestätigt.

Das Produkt befindet sich jetzt in Lernbereitschaft.

3) Drücken Sie die PROG-Taste am RS 485-RTS Funksender, bis der Antrieb mit einer kurzen Auf-/Abbewegung bestätigt.

Das Produkt ist im RS 485 RTS Funksender eingelernt.

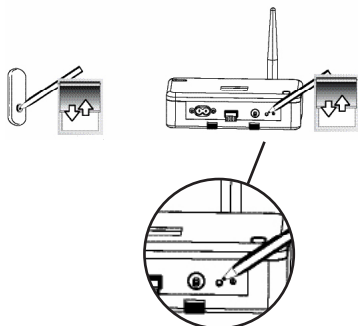
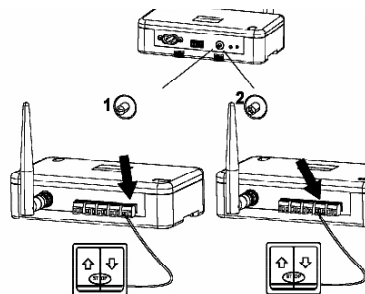
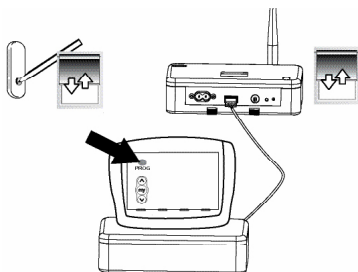

Bedienung

Potentialfreie Bedieneinheit

Auf, Ab, Stop und My

AUF

Drücken Sie die Auf-Taste der Bedieneinheit.

AB

Drücken Sie die Ab-Taste der Bedieneinheit.

Stop / my

Drücken Sie die Stop-Taste der Bedieneinheit.

Falls das Produkt in Bewegung ist, hält es jetzt an.

Wenn das Produkt nicht in Bewegung ist, fährt es in die «my»-Position (Lieblingsposition) (wenn eine Lieblingsposition gespeichert ist).

my-Position (Lieblingsposition)

1) Speicherung der «my»-Position (Lieblingsposition)

Sie können die «my»-Position einstellen, indem Sie das Produkt mit der AUF- und AB-Taste in die gewünschte Position bringen und anschließend die «my»-Taste drücken, bis der Sonnenschutz mit einer kurzen Auf-/Abbewegung bestätigt oder das Licht kurz blinkt.

2) Änderung der «my»-Position (Lieblingsposition)

Sie können die «my»-Position ändern, indem Sie das Produkt mit der AUF- und AB-Taste in die neu gewünschte Position bringen und anschließend die «my»-Taste drücken, bis der Sonnenschutz mit einer kurzen Auf-/Abbewegung bestätigt oder das Licht kurz blinkt.

3) Löschen der «my»-Position (Lieblingsposition)

Sie können die «my»-Position löschen, indem Sie den Sonnenschutz in die «my»-Position bringen und anschließend die «my»-Taste drücken, bis der Sonnenschutz mit einer kurzen Auf-/Abbewegung bestätigt oder das Licht blinkt.

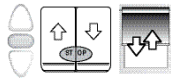
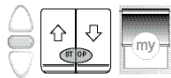
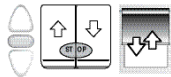
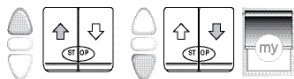
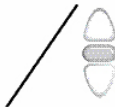
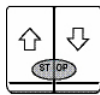
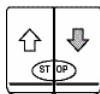
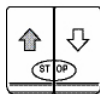

TECHNISCHE DATEN

Spannung	90V → 255V
Netzfrequenz	50Hz → 60Hz
Temperaturbereich	0°C / 60 °C
Schutzart:	IP20
Bedieneinheit	DCT / RS485
RTS-Frequenz	433,42 MHz

معلومات حول السلامة ومعلومات هامة

- يجب أن يقوم بتركيب هذا المنتج من سومفي فنيون محترفون في مجال تجهيز المنازل والأبنية بالمحركات وهم المعنيون بهذا الدليليم
- قبل التركيب. تأكد أن هذا المنتج متوافق مع التجهيزات والملحقات التكميلية التابعة لهيم
- يتناول هذا الدليل شرح طريقة تركيب هذا المنتج وتجهيزه للتشغيل واستخدامهيم
- بالإضافة إلى ذلك يتعين على فني التركيب الالتزام بالمعايير والتشريعات السارية حاليا في البلد الذي يتم تركيب المنتج فيه وإعلام زبائنه بشروط تشغيل المنتج وصيانتهيم
- لا يجوز استخدام هذا المنتج خارج إطار الاستخدام المخصص له من قبل سومفييم فمثل هذه الاستخدامات أو عدم الالتزام بالتعليمات الموضحة في هذا الدليل يؤدي إلى إلغاء الكفالة. وفي هذه الحالة لا تتحمل سومفي أي مسؤوليةيم

وصف المنتج

- جهاز الإرسال RS485 RTS هو عبارة عن وحدة تحكم في المحركات تتيح لك التحكم في جميع استخدامات RTS من سومفي من خلال نفس نظام التحكم المنزلي المركزييم
- يمكن لهذا الجهاز التحكم بعدد مجموعات يصل إلى ١٦ مجموعة من محركات ووحدات استقبال RTS من سومفييم
- لا يمكن ضبط أي محرك أو وحدة استقبال عن طريق جهاز الإرسال RS485 RTS هذاييم
- جهاز الإرسال RS485 RTS مخصص للاستخدام داخل الأبنية فقطيم

المحافظة على البيئة

- لا يجوز التخلص من التجهيزات الكهربائية والبطاريات التالفة بإلقائها ضمن المخلفات المنزلية العاديةيم
- احرص على إلقائها في الحاويات المخصصة لها أو قم بتسليمها إلى جهة معتمدة لضمان إعادة تدويرهايم



التركيب

التركيب على الحائط

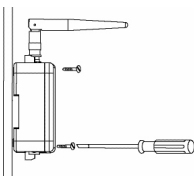

تركيب قضيب DIN

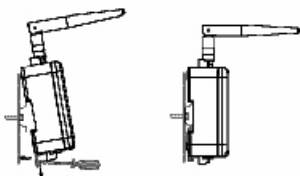

التمديدات السلكية

التمديدات السلكية لخطوط التحكم

الد بالنسبة لوحدة التحكم RS485
أدخل أطراف وحدة التحكم RS485 في مقبس
RS485

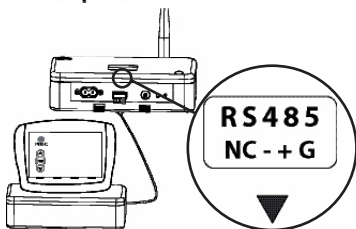

NC لمد غير مستخدم
+ لمد الخط الناقل تم لوحدة التحكم RS 485
- لمد الخط الناقل تم لوحدة التحكم RS 485
G لمد الأرضي

الد بالنسبة لوحدة التحكم بخاصية الطرف الجاف
أدخل أطراف وحدة التحكم بالطرف الجاف في المقبس
الخاص بالطرف الجاف

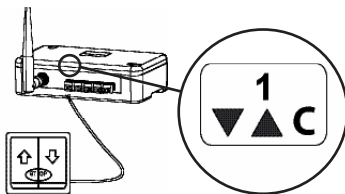

▼ لمد إنزال
▲ لمد رفع
C لمد اتصال

التمديدات السلكية للكهرباء

قم بتوصيل جهاز الإرسال بمصدر كهرباء متردد
AC قياسي

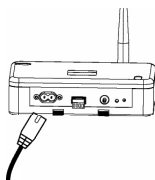

التجهيز للتشغيل

يجب أولاً ضبط المنتج المعني قبل تخصيصه لجهاز الإرسال

تخصيص منتج بوحدة التحكم RS485

الدا اضغط على زر البرمجة على ظهر جهاز التحكم RTS أو وحدة الاستقبال RTS إلى أن يتحرك المحرك فيصبح البرنامج المعني في وضع البرمجة

الدا قم بواسطة جهاز التحكم RS485، بإرسال باقة الإشارة RTS المخصصة على القناة المرغوبة

فيتم تخصيص المنتج لقناة جهاز الإرسال مع تحرك المحرك

تخصيص منتج بوحدة تحكم عاملة بخاصية الطرف الجاف

الدا اختر عنوان RTS المخصص لمقابس التوصيل الجاف بمفتاح اختيار القناة

تم المقبس رقم 1 للطرف الجاف مخصص له قياسياً عنوان RTS رقم 1
تم المقبس رقم 2 للطرف الجاف مخصص له قياسياً عنوان RTS رقم 2
تم يم يم يم يم يم يم يم يم
تم يم يم يم يم يم يم يم يم
تم المقبس رقم 5 للطرف الجاف مخصص له قياسياً عنوان RTS رقم 5

الدا اضغط على زر البرمجة على ظهر جهاز التحكم RTS أو وحدة الاستقبال RTS إلى أن يتحرك المحرك فيصبح المنتج في وضع البرمجة

الدا اضغط على زر البرمجة بجهاز الإرسال RTS RS485 إلى أن يتحرك المحرك

فيتم تخصيص المنتج بجهاز الإرسال

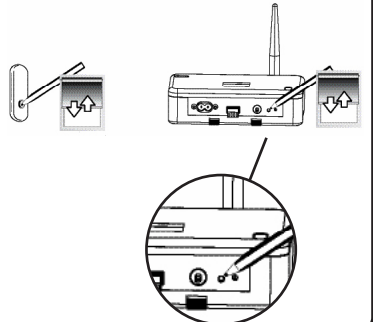
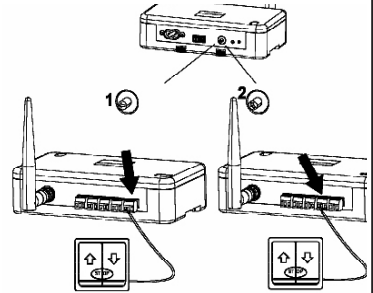
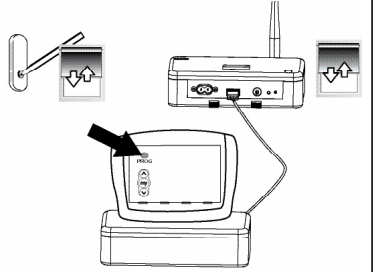

الاستخدام

التوصيل الجاف

الرفع. والإنزال. والإيقاف. والوضع

المفضل My

الرفع

اضغط على زر الرفع بجهاز التحكم

الإنزال

اضغط على زر الإنزال بجهاز التحكم

الإيقاف ثم الوضع المفضل My

اضغط على زر الإيقاف بجهاز التحكم

إذا كان المنتج المعنّي يتحرّك، فسوف يتوقّف

إذا كانت المنتج المعنّي متوقّفًا فعلاً، فسوف تحرّك

ليصل إلى الوضع المفضل My لـ إذا كان هناك وضع

مفضل My مخزن لحيم

الوضع المفضل My

الذخزين الوضع المفضل My

لضبط الوضع المفضل My، قم بتحريك المنتج حتى

يصل إلى الوضع المرغوب باستخدام زر الرفع وزر

الإنزال ثم اضغط على الزر My إلى أن تتحرك الستارة

أو تومض اللمبة

الذخزين الوضع المفضل My

لتغيير الوضع المفضل My، قم بتحريك المنتج حتى

يصل إلى الوضع المفضل الجديد My باستخدام زر

الرفع وزر الإنزال ثم اضغط على الزر My إلى أن

يتحرّك المنتج أو تومض اللمبة

المحو الوضع المفضل My

لمحو الوضع المفضل MY، قم بتحريك المنتج حتى

يصل إلى هذا الوضع ثم اضغط على الزر My إلى أن

يتحرّك المنتج أو تومض اللمبة

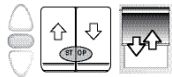
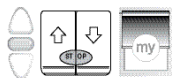
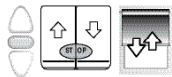
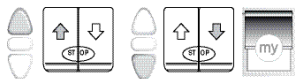
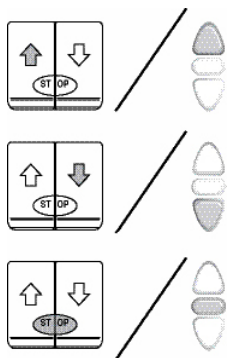

٩٠ قاط ← ٢٥٥ قاط	الجهد الكهربائي
٥٠ هرتز ← ٦٠ هرتز	تردد الجهد الكهربائي
صفر م° / ٦٠ م°	درجة حرارة التشغيل
IP20	القيمة الحدية للحماية
DCT / RS485	جهاز التحكم
٤٣٣ ميغاهرتز	تردد RTS

安全及重要信息

- 本尚飞产品必须有专业的人员根据安装说明书的指导来安装。
- 安装前，请确认本产品与相关设备和配件的兼容性。
- 本安装说明书涵盖了如何安装，调试和使用本产品。
- 此外，安装人员需遵守关于本产品的相关国家的法律法规，并告知如何使用和维护本产品。
- 不得在尚飞公司指定的应用外使用本产品。任何由此或不按照说明书使用而引发的产品的损坏，将不在尚飞公司质保范围内。

产品描述

- 尚飞RS485无线电发射器可以实现RS485总线对尚飞无线电产品的控制。
- 本发射器可以控制16组尚飞无线电电机和接收器。
- 本发射器不支持电机或控制器的调试，设定
- 本发射器只能在室内使用

环境

废弃的电子产品和电池需被投入专门的容器中，或被专业的机构回收。



安装

墙面安装

使用2颗直径4mm的螺丝将发射器固定在墙面上。

DIN轨道安装

利用发射器背面的两个卡扣将其固定在墙面上。

接线

控制接线

1) RS485

将RS485控制器插入RS485接口

NC: 无

+ : RS485总线 +

- : RS485总线 -

G : 地线

2) 干触点控制

将干触点控制器插入干触点接口

▼ : 下

▲ : 上

C : 公共线

电源线

将发射器接到标准的交流电源上

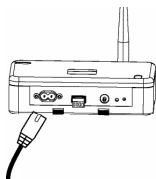
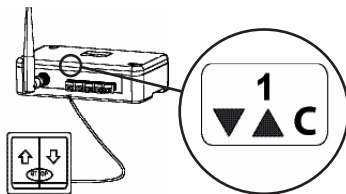
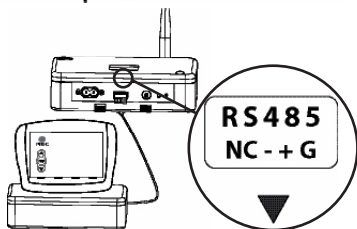
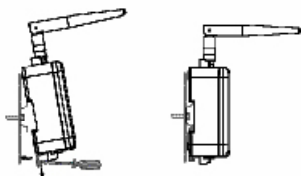
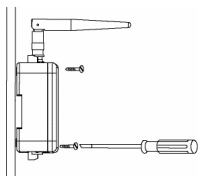

调试

在发射器与设备对频之前，该设备必须先设置。

用RS485控制器对频设备

- 1) 按RTS控制器背面的编程按钮或者RTS接收器的编程按钮直到电机反馈。设备进入编程模式。
- 2) RTS设备通过RS485控制器分配到相应的频道，电机反馈，对频成功。

用干触点控制器对频设备

- 1) 在相应干触点连接端口选择RTS地址
 - 干触点连接端口 $n*1$ 对应的RTS地址是 $n*1$ 。
 - 干触点连接端口 $n*2$ 对应的RTS地址是 $n*2$ 。
 - ...
 - 干触点连接端口 $n*5$ 对应的RTS地址是 $n*5$ 。
- 2) 按RTS控制器背面的编程按钮或者RTS接收器的编程按钮直到电机反馈。设备进入编程模式。
- 3) 按RS485发射器背面的编程按钮直到电机反馈，该设备与发射器对频成功。

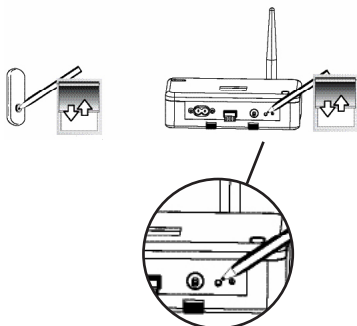
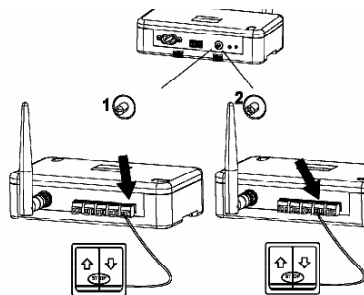
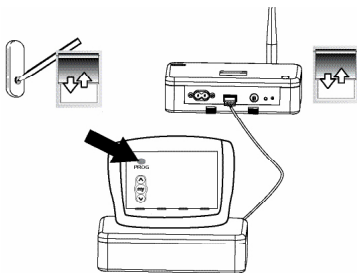

使用

干触点

上, 下, 停止和中间位置

上

按控制器上键

下

按控制器下键

停/中间位置

按控制器停止键

- 停止, (如果产品在运行)
- 运行到中间位置 (如果产品在停止状态)

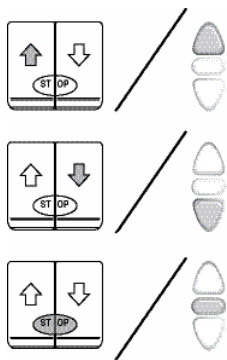

中间位置

1) 记录中间位置

将电动产品运行到想要的位置, 同时按住“上”和“下”键, 直到电机抖动, 中间位置设定成功。

2) 重设中间位置

将电动产品运行到新的位置, 同时按住“上”和“下”键, 直到电机抖动, 中间位置重设成功。

3) 删除中间位置

将电动产品运行到中间位置, 按住“停止”键, 直到电机抖动, 中间位置删除成功。

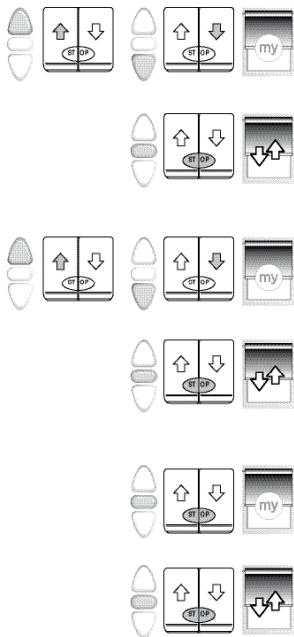

技术数据

输入电压	90V → 255V
输入频率	50Hz → 60Hz
工作温度	0°C / 60 °C
防护等级	IP20
控制方式	Dry Contact / RS485
无线电频率	433,42 MHz

БЕЗОПАСНОСТЬ И ВАЖНАЯ ИНФОРМАЦИЯ

- Данное изделие фирмы Somfy должно устанавливаться специалистом по механизации и автоматизации жилых помещений с соответствующим допуском, для которого предназначена настоящая инструкция.
- Перед установкой данного изделия убедитесь в его совместимости с соответствующим оборудованием и принадлежностями.
- В настоящей инструкции изложены установка, пуско-наладка и порядок эксплуатации данного изделия.
- Специалист, устанавливающий изделие, должен выполнять требования действующих нормативных и законодательных актов соответствующей страны и информировать клиентов об условиях эксплуатации, подключения и технического обслуживания изделия.
- Любое использование изделия вне области применения, определенной фирмой Somfy, не допускается. Такое использование, равно как и несоблюдение указаний настоящей инструкции, освобождает фирму Somfy от ответственности и от гарантийных обязательств.

ОПИСАНИЕ ИЗДЕЛИЯ

Радиопередатчик RS485 RTS является радиоинтерфейсом, который позволяет управлять всеми типами конструкций Somfy RTS со стороны системы централизованного управления объекта.

Он позволяет управлять до 16 групп радиоприёмников и радиопроводов SOMFY RTS.

Невозможно пропрограммирование радиоприёмника или радиопровода при помощи радиоинтерфейса RS485 RTS.

Радиопередатчик RS485 RTS предназначен только для использования внутри помещений.

ОХРАНА ОКРУЖАЮЩЕЙ СРЕДЫ.



Поврежденные электроприборы и элементы питания не следует выбрасывать вместе с обычными бытовыми отходами. Их следует выбрасывать в специально предназначенные контейнеры или передавать в авторизованную организацию, которая обеспечит их утилизацию.

Установка

Настенный монтаж

Монтаж на 35 мм DIN рейку

Подключение

Подключение кабелей управления

1) Для кабеля управления RS485
Подключите кабель управления RS485 к
разъему RS485.

NC: Не используется

+ : RS 485 Bus +

- : RS 485 Bus -

G : Заземление

2) Для кабелей управления с сухим
контактом

Подключите кабель управления с сухим
контактом к разъему с сухим контактом.

▼ : Вниз

▲ : Вверх

C : Общий

Подключение питания

Подключите радиопередатчик к
электропитанию 230В 50 Гц.

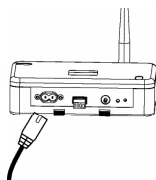
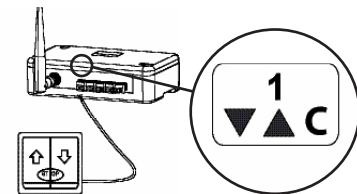
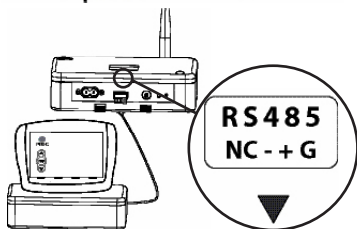
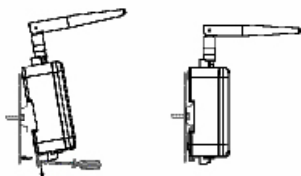
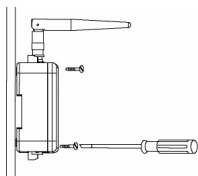

ПУСКО-НАЛАДОЧНЫЕ РАБОТЫ

Прежде чем запрограммировать радиопередатчик RS 485 в конструкции.

Непосредственное программирование при помощи радиопередатчика RS 485 RTS.

1) Нажмите кнопку программирования на радиоприёмнике RTS или ранее запрограммированном радиопульте RTS с обратной стороны. Конструкция находится в режиме программирования.

2) После этого необходимо подать команду с RS485 сигнал, и соответствующий радиоприёмник будет запрограммирован на выбранном канале.

Радиопередатчик запрограммирован в конструкции с электроприводом.

Запрограммировать конструкцию можно при помощи выключателя с сухими контактами

1) Выберите канал RTS на селекторе каналов в соответствии с подключением сухих контактов.

- По умолчанию выход с сухим контактом №1 имеет адрес RTS №1
- По умолчанию выход с сухим контактом №2 имеет адрес RTS №2
-
-
- По умолчанию выход с сухим контактом №5 имеет адрес RTS №5

2) Нажмите кнопку программирования на радиоприёмнике RTS или ранее запрограммированном радиопульте RTS с обратной стороны. Конструкция находится в режиме программирования.

3) Нажмите кнопку программирования на передатчике RS485 RTS, пока электромотор работает.

Радиопередатчик запрограммирован в конструкции с электроприводом.

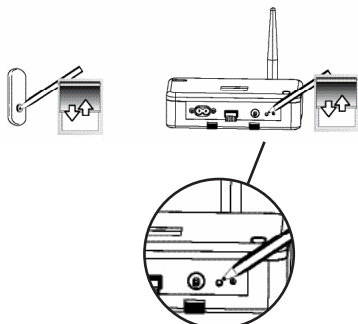
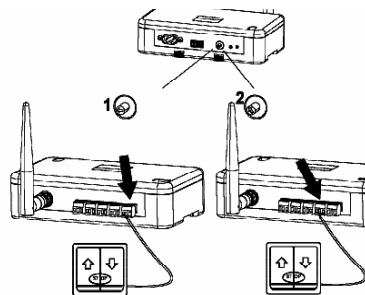
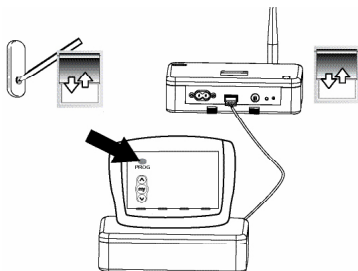

ПОДГОТОВКА К ЭКСПЛУАТАЦИИ

Сухой контакт

Вверх, Вниз, Стоп/Промежуточное положение

Вверх

Нажмите кнопку «Вверх» радиопульта RTS

Вниз

Нажмите кнопку «Вниз» радиопульта RTS

Стоп / Промежуточное положение

Нажмите кнопку «Стоп» радиопульта RTS. Если полотно конструкции движется, оно остановится.

Если полотно конструкции не движется, то оно переместится в промежуточное положение (если промежуточное положение было ранее запрограммировано).

Настройка промежуточного положения

1) Программирование промежуточного положения.

Для настройки промежуточного положения переместите полотно конструкции в требуемое положение с помощью кнопок «ВВЕРХ» и «ВНИЗ» и нажмите кнопку промежуточного положения и удерживайте до тех пор полотно начнёт двигаться или замигает лампа.

2) Изменение промежуточного положения

Для изменения промежуточного положения переместите полотно конструкции в требуемое положение с помощью кнопок «ВВЕРХ» и «ВНИЗ» и нажмите кнопку промежуточного положения и удерживайте до тех пор полотно начнёт двигаться или замигает лампа.

3) Удаление промежуточного положения

Для удаления ранее запрограммированного промежуточного положения установите полотно в это положение и нажмите кнопку промежуточного положения и удерживайте до тех пор полотно начнёт двигаться или загорится лампа.

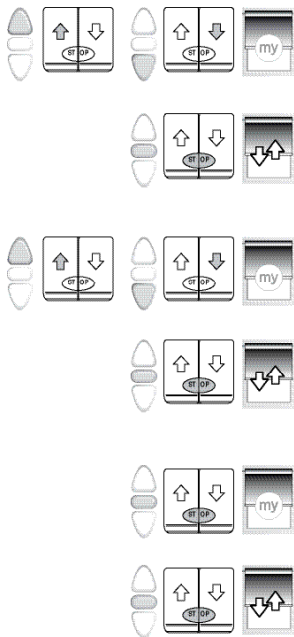
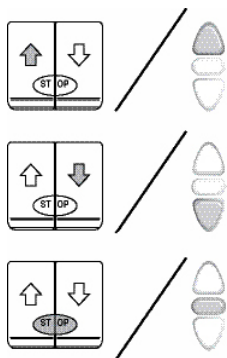

Технические характеристики

Напряжение	90V → 255V
Частота тока	50Hz → 60Hz
Температура эксплуатации	0°C / 60 °C
Класс пылевлагозащиты	IP20
Блок управления	DCT / RS485
Частота RTS	433,42 MHz

INFORMACIÓN IMPORTANTE Y RELATIVA A LA SEGURIDAD

- La instalación de este producto Somfy deberá correr a cargo de un profesional de la motorización y la automatización de la vivienda, a quien va dirigida esta guía.
- Antes de su utilización, compruebe la compatibilidad de este producto con los equipos y accesorios asociados.
- En esta guía se describen la instalación, la puesta en marcha y la utilización de este producto.
- El instalador deberá, además, cumplir con las normativas y la legislación en vigor en el país de instalación y deberá informar a sus clientes sobre las condiciones de uso y mantenimiento del producto.
- Cualquier uso que quede fuera del ámbito de aplicación definido por Somfy no será conforme. Supondrá, al igual que cualquier otro incumplimiento de las instrucciones que figuran en esta guía, que Somfy no asuma ninguna responsabilidad y que la garantía quede anulada.

DESCRIPCIÓN DEL PRODUCTO

El transmisor RS485 RTS es un controlador de motor que permite gestionar todas las aplicaciones Somfy RTS a través de un mismo sistema de control doméstico centralizado.

Puede controlar hasta 16 grupos de motores y receptores SOMFY RTS.

Es imposible configurar un motor o receptor con este transmisor RS485 RTS.

El transmisor RS485 RTS es únicamente para uso interno.

MEDIO AMBIENTE



Los productos y baterías eléctricos dañados no deben desecharse junto con la basura doméstica normal.

Asegúrese de depositarlos en contenedores especialmente designados para ello o diríjase a una organización autorizada que garantice su reciclaje.

INSTALACIÓN

Instalación en pared

Instalación en rail DIN

CABLEADO

Cableado de los controles

- 1) Para el control RS485
Conecte el control RS485 al conector RS485.

NC: No utilizar

+ : Bus RS 485 +

- : Bus RS 485 -

T: Tierra

- 2) Para el control del contacto seco
Conecte el control del contacto seco al conector del contacto seco.

▼ : Abajo

▲ : Arriba

C: Común

Cableado de alimentación

Conecte el transmisor a una fuente de alimentación de CA estándar.

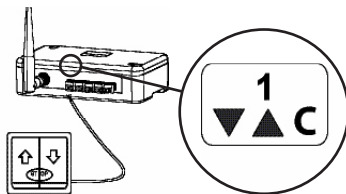
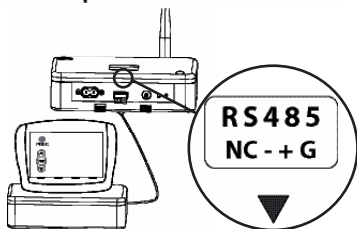
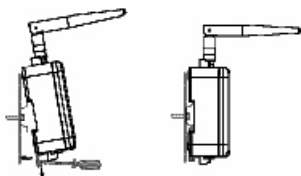
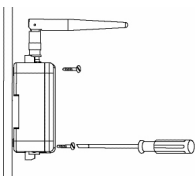

PUESTA EN MARCHA

Antes de asignar un producto al transmisor, deberá configurarse dicho producto.

Asignar un producto con un control RS485

1) Pulse el botón de programación situado en la parte trasera del punto de control RTS o del receptor RTS hasta que el motor comience a funcionar.

El producto se encuentra en modo de programación.

2) Enviar a través del control RS485 el marco RTS correspondiente en el canal deseado.

El producto quedará asignado al canal del transmisor al ponerse en funcionamiento el motor.

Asignar un producto con un control del CONTACTO SECO

1) Seleccionar la dirección RTS en el selector de canales correspondiente a los conectores de contactos secos.

- El conector del contacto seco n.º 1 tiene por defecto la dirección RTS n.º 1
- El conector del contacto seco n.º 2 tiene por defecto la dirección RTS n.º 2
-
-
- El conector del contacto seco n.º 5 tiene por defecto la dirección RTS n.º 5

2) Pulse el botón de programación situado en la parte trasera del punto de control RTS o del receptor RTS hasta que el motor comience a funcionar.

El producto se encuentra en modo de programación.

3) Pulse el botón de programación del transmisor RS485 RTS hasta que el motor comience a funcionar.

El producto quedará asignado al transmisor.

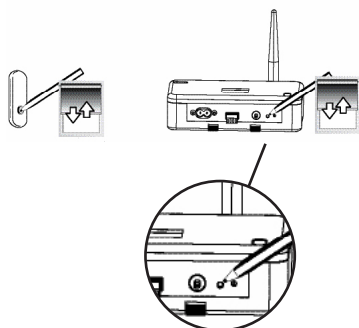
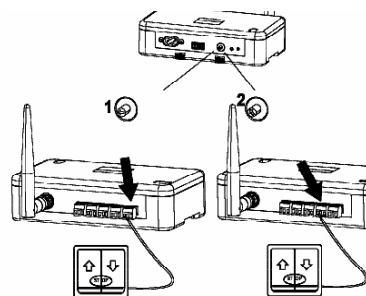
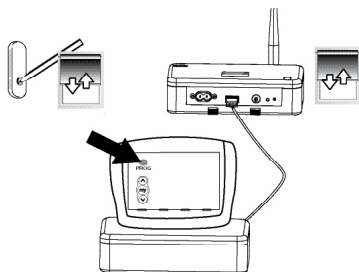

USO

Contacto seco

Arriba, Abajo, Parada y Mi

Arriba

Pulse el botón «Up» del control

Descenso

Pulse el botón «Down» del control

Parada/Mi

Pulse el botón «Stop» del control

Si el producto se desplaza, se detendrá.

Si el producto no se desplaza, irá hasta

Mi posición (si se ha registrado una Mi posición).

Mi posición

1) Registro de Mi posición.

Para la configuración de Mi posición, desplace el producto a la posición deseada con los botones de subida (UP) y bajada (DOWN) y, a continuación, pulse el botón «My» hasta que el estor suba y baje ligeramente o la luz parpadee.

2) Modificación de Mi posición

Para modificar Mi posición, vaya hasta la nueva Mi posición deseada con los botones de subida (UP) y bajada (DOWN) y, a continuación, pulse el botón «My» hasta que el producto suba y baje ligeramente o la luz parpadee.

3) Borrado de Mi posición

Para eliminar Mi posición, desplácese hasta esta posición y pulse el botón «My» hasta que el producto suba y baje ligeramente o la luz parpadee .

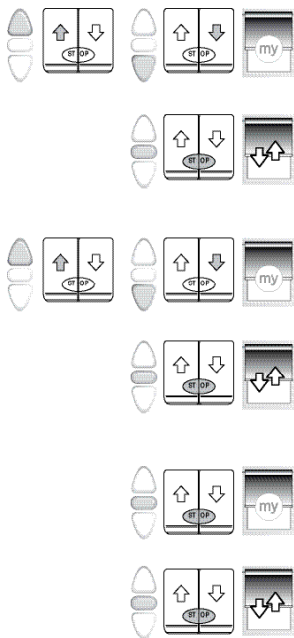
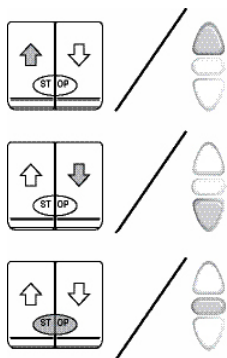

DATOS TÉCNICOS

Tensión	90 V → 255 V
Frecuencia de voltaje	50 Hz → 60 Hz
Temperatura de uso	0 °C/60 °C
Índice de protección	IP20
Control	DCT/RS485
Frecuencia RTS	433,42 MHz

SEGURANÇA E INFORMAÇÃO IMPORTANTE

- Este produto Somfy deve ser instalado por um profissional da motorização e da automação do lar, ao qual se destina este guia.
- Antes de efectuar qualquer instalação, verifique a compatibilidade deste produto com os equipamentos e acessórios associados.
- Este guia descreve como instalar, colocar em funcionamento e utilizar deste produto.
- O técnico de instalação deve, além disso, respeitar as normas e a legislação em vigor no país de instalação e informar os seus clientes das condições de funcionamento e de manutenção do produto.
- Qualquer utilização fora do domínio de aplicação definido pela Somfy não é autorizada. A utilização inapropriada ou qualquer incumprimento das instruções fornecidas neste guia anula a garantia e a Somfy rejeita qualquer responsabilidade.

DESCRIÇÃO DO PRODUTO

O transmissor RS485 RTS é um comando de motor que lhe permite gerir todas as suas aplicações Somfy RTS com o mesmo sistema de comando doméstico centralizado. Pode controlar até 16 grupos de motores e receptores SOMFY RTS. É impossível configurar um motor ou um receptor com este transmissor RS485 RTS. O transmissor RS485 RTS é apenas para uso interno.

AMBIENTE



As baterias e os produtos eléctricos danificados não devem ser eliminados juntamente com o lixo doméstico. Certifique-se de que os coloca nos contentores especiais determinados para o efeito ou que os entrega a uma organização autorizada que se assegurará que são reciclados.

INSTALAÇÃO

Instalação na parede

Instalação da guia DIN

CABLAGEM

Cablagem dos comandos

- 1) Para o Comando RS485
Ligue o comando RS485 à ligação RS485.

NC: Não Utilize
+ : RS 485 Bus +
- : RS 485 Bus -
G : Terra

- 2) Para o Comando de Contactos Secos
Ligue o comando de contactos secos à ligação de contactos secos.

▼ : Para Baixo
▲ : Para Cima
C : Comum

Cablagem de alimentação

Ligue o transmissor a uma fonte de alimentação AC standard.

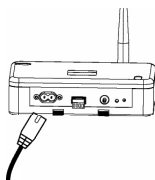
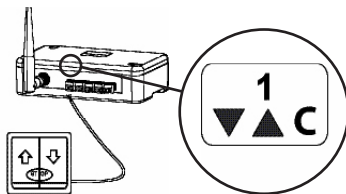
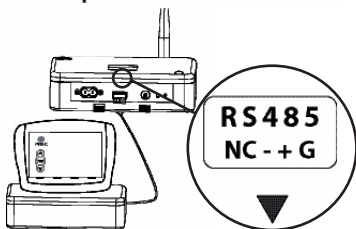
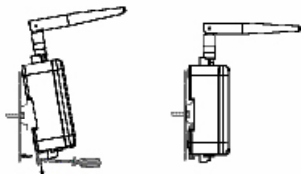
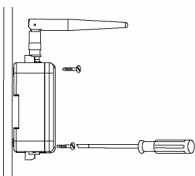

COLOCAÇÃO EM SERVIÇO

Antes de atribuir um produto ao transmissor, o produto tem que ser configurado.

Atribuir um produto com um comando RS485

1) Prima o botão de programação na parte de trás do ponto de comando RTS ou do receptor RTS até que o motor produza movimento.

O produto fica em modo de programação.

2) Envie através do comando RS485 a respectiva frame RTS no canal desejado.

O produto fica atribuído ao canal do transmissor através de um movimento do motor.

Atribuir um produto com um comando de CONTACTOS SECOS

1) Seleccione o endereço RTS no seleccionador de Canal correspondente às ligações de contactos secos.

- A ligação de contactos secos n°1 tem, por defeito, o endereço RTS n°1

- A ligação de contactos secos n°2 tem, por defeito, o endereço RTS n°2

-

-

- A ligação de contactos secos n°5 tem, por defeito, o endereço RTS n°5

2) Prima o botão de programação na parte de trás do ponto de comando RTS ou o receptor RTS até que o motor produza movimento.

O produto fica em modo de programação.

3) Prima o botão de programação no transmissor RS485 RTS até que o motor produza movimento.

O produto está atribuído ao transmissor.

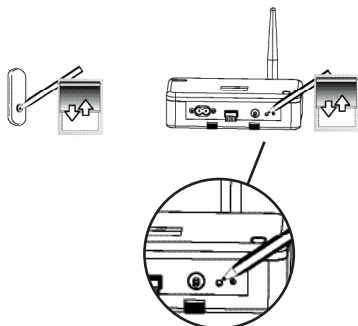
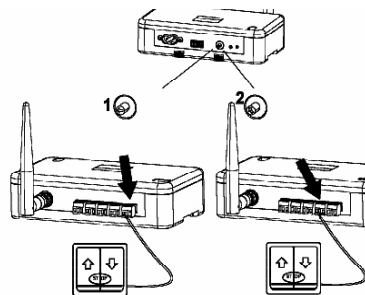
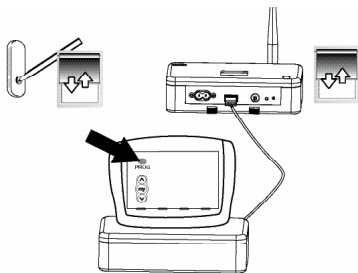

UTILIZAÇÃO

Contactos secos

Para Cima, Para Baixo, Stop e My (pessoal)

Para Cima

Prima o botão Para Cima no comando

Para Baixo

Prima o botão Para Baixo no comando

Stop / My (pessoal)

Prima o botão Stop no comando.

Se o produto se movimentar, então parará.

Se o produto não se movimentar, o produto entra em posição My (pessoal) (se tiver sido guardada uma posição My).

Posição My (pessoal)

1) Gravar posição My (pessoal)

Para configurar a posição My (pessoal), coloque o produto na posição desejada com os botões PARA CIMA e PARA BAIXO e depois prima o botão My até que o estore se mexa ou a luz pisque.

2) Alterar a posição MY (pessoal)

Para alterar a posição My (pessoal), vá para a posição My desejada com os botões PARA CIMA e PARA BAIXO e depois prima o botão My até que o produto se mexa ou a luz pisque.

3) Apagar a posição MY (pessoal)

Para apagar a posição MY (pessoal), mova até esta posição e pressione o botão My até que o produto se movimente ou a luz pisque.

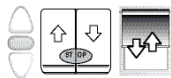
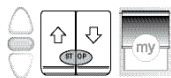
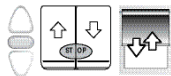
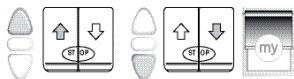
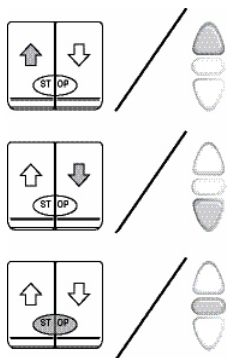

DADOS TÉCNICOS

Tensão	90 V → 255 V
Frequência de Tensão	50 Hz → 60 Hz
Temperatura de utilização	0°C / 60 °C
Índice de protecção	IP20
Comando	DCT / RS485
Frequência RTS	433,42 MHz

RS485 communication standard

All signals on the physical link between devices should comply with EIA/TIA-485-A standard.

Recommended cable : Shielded , two twisted- pair type 22 - 24 AWG (120 Ω)

Communication mode : half-duplex

Between two messages, leave 100 ms approx.

Each character is coded as follow :

Character coding		
Baud Rate	4800	+/-2%
Start bit	Logical Level 0	
Data bits	8	Less significant bit transmitted first
Parity	Odd	
Stop bit	Logical Level 1	

Message Format

Byte Number	Name	Value	Description
1	MSG	See Message Table	Refer to 'MSG' column in the table below for a list of available messages.
2	LEN		Refer to 'LEN' column to have the correct value depending on message.
3	Reserved	05h / 50h	Always 05h when message sent to RS485 RTS transmitter Always 50h when message received from RS485 RTS transmitter
4 - 6	SRC@ (*)(* (**)	Node dependant (refer to product label)	NodeID of the transmitter (Source address)
7 - 9	DEST@ (* (**)		NodeID of the receiver (Destination address)
...	DATA	See Message Table	Information on DATA fields can be found below : <ul style="list-style-type: none"> - Length of DATA part (in byte count) - Type of every DATA fields - Available values for each DATA fields
Byte n-1	CHECKSUM	_____	CHECKSUM is one's complement of sum of bytes 1 to byte (n-2) if CHECKSUM not correct, message is ignored.
Byte n		Byte 1 + ... + Byte (n-2)	

(*) When the host is not a SOMFY product, its source address shall be included in the following values : FF FF 00 <= SRC@ <= FF FF FE
(**) Address values are LSBF.

Messages table

Command Type	Command Description	Message Name (MSG)
Setting	Configure application modes : <ul style="list-style-type: none"> - CE/US ergonomics - Rolling / Tilting mode - MODULIS mode 	SET_CHANNEL_MODE (90h)
	Set number of RTS frames to send on a CTRL_TILT order	SET_TILT_FRAMECOUNT (91h)
	Set number of RTS frames to send on a CTRL_DIM order	SET_DIM_FRAMECOUNT (92h)
	Sun Auto ON / OFF	SET_SUN_AUTO (93h)
	Lock / Unlock dry contacts inputs	SET_DCT_LOCK (94h)
	Send PROG command	SET_CHANNEL (97h)
	Open the programming mode	SET_OPEN_PROG (98h)
	Save favorite position as Intermediate Position	SET_IP (9Ah)

LEN	DATA Length	DATA Type	DATA Value
0Fh	4	8-bits	0 to 15 = RTS channel selection
		8-bits	0 = CE Mode 1 = US Mode (Default)
		8-bits	0 = Rolling Mode (Default) 1 = Tilting Mode
		8-bits	0 = Normal Mode 1 = Modulus Mode (Default)
0Eh	3	8-bits	0 to 15 = RTS channel selection
		8-bits	US mode (range = 4 to 255)
		8-bits	CE mode (range = 2 to 13)
0Dh	2	8-bits	0 to 15 = RTS channel selection
		8-bits	Range = 4 to 255
0Dh	2	8-bits	0 to 15 = RTS channel selection
		8-bits	0 = ON 1 = OFF
0Ch	2	8-bits	0 = all 1 to 5= DCT 1 to 5
			0 = Unlock 1= Lock
0Ch	1	8-bits	0 to 15 = RTS channel selection
0Ch	1	8-bits	0 to 15 = RTS channel selection
0Ch	1	8-bits	0 to 15 = RTS channel selection

Command Type	Command Description	Message Name (MSG)
Control	Move UP / Light ON Move DOWN / Light OFF STOP movement Move to favorite position / Switch light ON with favorite light level	CTRL_POSITION (80h)
	Tilt + / -	CTRL_TILT (81h)
	Dim + / -	CTRL_DIM (82h)

LEN	DATA Length	DATA Type	DATA Value
0Dh	2	8-bits	0 to 15 = RTS channel selection
		8-bits	1 = UP / ON 2 = DOWN / OFF 3 = STOP 4 = Favorite position / light level
0Eh	3	8-bits	0 to 15 = RTS channel selection
		8-bits	0 = Tilt + 1 = Tilt -
		8-bits	Tilting value (1 to 127)
0Eh	3	8-bits	0 to 15 = RTS channel selection
		8-bits	0 = Dim + 1 = Dim -
		8-bits	Diming value (1 to 127)

Command Type	Command Description	Message Name (MSG)
Status	Read application modes configuration	GET_CHANNEL_MODE (A0h)
	Answer to GET_CHANNEL_MODE	POST_CHANNEL_MODE (B0h)
	Read RTS frame count for CTRL_TILT order	GET_TILT_FRAMECOUNT (A1h)
	Answer to GET_TILT_FRAMECOUNT	POST_TILT_FRAMECOUNT (B1h)
	Read RTS frame count for CTRL_DIM order	GET_DIM_FRAMECOUNT (A2h)
	Answer to GET_DIM_FRAMECOUNT	POST_DIM_FRAMECOUNT (B2h)
	Read dry contacts lock configuration	GET_DCT_LOCK (A4h)
	Answer to GET_DCT_LOCK	POST_DCT_LOCK (B4h)

Warning: All messages named POST_Something are messages sent by the product as an answer to the corresponding GET_Something request. If POST_Something message is sent to the product, it will be ignored.

LEN	DATA Length	DATA Type	DATA Value
0Ch	1	8-bits	0 to 15 = RTS channel selection
0Fh	4	8-bits	0 to 15 = RTS channel selection
		8-bits	0 = CE Mode 1 = US Mode
		8-bits	0 = Rolling Mode 1 = Tilting Mode
		8-bits	0 = Normal Mode 1 = Modulus Mode
0Ch	1	8-bits	0 to 15 = RTS channel selection
0Eh	3	8-bits	0 to 15 = RTS channel selection
		8-bits	Frame count in US mode
		8-bits	Frame count in CE mode
0Ch	1	8-bits	0 to 15 = RTS channel selection
0Dh	2	8-bits	0 to 15 = RTS channel selection
		8-bits	Frame count
0Bh	0		n/a
0Ch	1	8-bits	Bits 1 to 5 control inputs 1 to 5 0 = Unlock 1 = Lock

Example

Steps to follow to create a correct data frame :

1. Create frame with values as indicated in the tables above => «raw data»
2. Invert all data bytes => «actual data»
3. Calculate the checksum on «actual data» (sum of all inverted bytes)
4. Data to send are the concatenation of «actual data» and checksum

Steps to follow when receiving data from a product :

1. Received data are the concatenation of «actual data» and checksum
2. Remove the last 2 bytes to isolate the checksum and get «Actual data»
3. Invert all remaining data bytes to get the «raw data»

The following examples show the data to send on the bus for different message types. Examples are given for a communication between a host and a slave using the following addresses :

Host@ = FF:FF:00 (FF FF 00 <= @ <= FF FF FE for a non-SOMFY host)

Slave@ = 05:00:02 (See NodeID label on product)

Messages	Direction	Data
CTRL_POSITION Parameters : (Channel4, DOWN) >> Send DOWN command on channel 4	Command Host >> Slave	1. Raw data 2. Actual Data 3. Checksum 4. Data to send 80 0D 05 00 FF FF 02 00 05 04 02 7F F2 FA FF 00 00 FD FF FA FB FD 08 58 7F F2 FA FF 00 00 FD FF FA FB FD 08 58
CTRL_TILT Parameters : (Channel8, Tilt-, 30) >> Send a TILT command of -30 pulses	Command Host >> Slave	1. Raw data 2. Actual Data 3. Checksum 4. Data to send 81 0E 05 00 FF FF 02 00 05 08 01 1E 7E F1 FA FF 00 00 FD FF FA F7 FE E1 09 34 7E F1 FA FF 00 00 FD FF FA F7 FE E1 09 34
GET_CHANNEL_MODE Parameters : (Channel6) >> Read configuration of channel 6	Request Host >> Slave	1. Raw data 2. Actual Data 3. Checksum 4. Data to send A0 0C 05 00 FF FF 02 00 05 06 5F F3 FA FF 00 00 FD FF FA F9 07 3A 5F F3 FA FF 00 00 FD FF FA F9 07 3A
POST_CHANNEL_MODE Parameters : (Channel6, US, Rolling, MODULIS) >> Answer to the previous status request	Answer Slave >> Host	1. Received data 2. Actual data 3. Raw data 4F F0 AF FD FF FA FF 00 00 F9 FE FF FE 09 D7 4F F0 AF FD FF FA FF 00 00 F9 FE FF FE B0 0F 50 02 00 05 00 FF FF 06 01 00 01

RS485 command

for a blind

MOVE UP	Allow to open the blind.
MOVE DOWN	Allow to close the blind.
INTERMEDIATE POSITION	Allow to move the blind to the intermediate position.
STOP	Allow to stop the blind.
TILT +	Allow to move the venetian slats in one way.
TILT -	Allow to move the venetian slats in the other way.
SAVE FAVORITE POSITION AS INTERMEDIATE POSITION	Allow to record, change or delete an intermediate position. (cf : USE / My position p 5).
SUN AUTO ON	Allow to activate the sun automatism.
SUN AUTO OFF	Allow to deactivate the sun automatism.

for light

Light ON	Allow to switch on the light.
Light OFF	Allow to switch off the light.
ON (favourite light position)	Allow to switch on the light to a favorite level.
DIM +	Allow to increase the light intensity.
DIM -	Allow to decrease the light intensity.

WWW.SOMFY.COM

Argentina: Somfy

Argentina

Tel: +55 11 (0) 4737-3700

Australia: Somfy PTY LTD

Tel: +61 (2) 8845 7200

Austria: Somfy GesmbH

Tel: +43 (0) 662 / 62 53

08 - 0

Belgium: Somfy Belux

Tel: +32 (0) 2 712 07 70

Brasil: Somfy Brasil Ltda

Tel: +55 11 3695 3585

Canada: Somfy ULC

Tel: +1 (0) 905 564 6446

China: Somfy China

Co. Ltd

Tel: +8621 (0) 6280 9660

Croatia : Somfy

Predstavništvo

Tel: +385 (0) 51 502 640

Cyprus : Somfy Middle East

Tel: +357(0) 25 34 55 40

Czech Republic:

Somfy, spol. s.r.o.

Tel: (+420) 296 372 486-7

Denmark: Somfy Nordic Danmark

Tel: +45 65 32 57 93

Export: Somfy Export

Tel: + 33 (0)4 50 96 70 76

Tel: + 33 (0)4 50 96 75 53

Finland: Somfy Nordic AB Finland

Tel: +358 (0)9 57 130 230

France : Somfy France

Pour les professionnels :

Tel. : +33 (0) 820 374 374

Pour les particuliers :

Tel. : +33 (0) 810 055 055

Germany: Somfy GmbH

Tel: +49 (0) 7472 930 0

Greece: Somfy Hellas S.A.

Tel: +30 210 6146768

Hong Kong: Somfy Co. Ltd

Tel: +852 (0) 2523 6339

Hungary : Somfy Kft

Tel: +36 1814 5120

India: Somfy India PVT Ltd

Tel : +(91) 11 4165 9176

Indonesia: Somfy Jakarta

Tel: +(62) 21 719 3620

Iran: Somfy Iran

Tel: +98-217-7951036

Israel: Sisa Home Automation Ltd

Tel: +972 (0) 3 952 55 54

Italy: Somfy Italia s.r.l

Tel: +39-024847181

Japan: Somfy KK

Tel: +81 (0)45 481 6800

Jordan: Somfy Jordan

Tel: +962-6-5821615

Kingdom of Saudi Arabia: Somfy Saoudi

Riyadh :

Tel: +966 1 47 23 020

Tel: +966 1 47 23 203

Jeddah :

Tel: +966 2 69 83 353

Kuwait: Somfy Kuwait

Tel: +965 4348906

Lebanon: Somfy

Lebanon

Tel: +961 (0) 1 391 224

Malaysia: Somfy Malaysia

Tel: +60 (0) 3 228 74743

Mexico: Somfy Mexico SA de CV

Tel: 52 (55) 4777 7770

Morocco: Somfy Maroc

Tel: +212-22443500

Netherlands: Somfy BV

Tel: +31 (0) 23 55 44 900

Norway: Somfy Nordic Norge

Tel: +47 41 57 66 39

Poland: Somfy SP Z.O.O.

Tel: +48 (22) 50 95 300

Portugal: Somfy Portugal

Tel. +351 229 396 840

Romania: Somfy SRL

Tel.: +40 - (0)368 - 444 081

Russia: Somfy LLC.

Tel: +7 495 781 47 72

Serbia: SOMFY

Predstavništvo

Tel: 00381 (0) 25 841 510

Singapore: Somfy PTE Ltd

Tel: +65 (0)6383 3855

Slovak republic: Somfy, spol. s r.o.

Tel: +421 337 718 638

Tel: +421 905 455 259

South Korea: Somfy

JOO

Tel: +82 (0) 2594 4331

Spain: Somfy Espana SA

Tel: +34 (0) 934 800 900

Sweden: Somfy Nordic AB

Tel: +46 (0)40 16 59 00

Switzerland: Somfy A.G.

Tel: +41 (0) 44 838 40 30

Syria: Somfy Syria

Tel: +963-9-55580700

Taiwan: Somfy Develop-

ment and Taiwan Branch

Tel: +886 (0) 2 8509 8934

Thailand: Bangkok

Regional office

Tel: +66 (0) 2714 3170

Tunisia: Somfy Tunisia

Tel: +216-98303603

Turkey: Somfy Turkey-

Mah.,

Tel: +90 (0) 216 651 30 15

United Arab Emirates:

Somfy Gulf Jebel Ali Free

Zone

Tel: +971 (0) 4 88 32 808

United Kingdom:

Somfy Limited

Tel: +44 (0) 113 391 3030

United States: Somfy

Systems

Tel: +1 (0) 609 395 1300

