

GPS 100

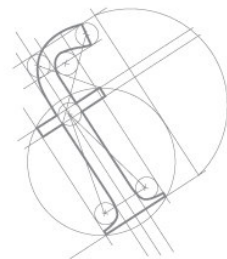

Concepto



El **GPS 100** es un alimentador de 24 vdc y 5 amperios, especialmente diseñado para los operadores LV 25 B44, LV 25 B64, LW 25 B44, LW 25 B83, LT 28 B73.

Provisto de tapa de protección aislante de las conexiones eléctricas.

Protección por sobretensión o cortocircuito mediante fusibles tanto en la entrada a 230 vac (de 2 A) como en la salida a 24 vdc (de 5 A). Se incluyen dos recambios de fusibles de 5A.

Aislamiento eléctrico de clase II, no es necesaria la conexión de cable de tierra.

Peso bruto de 465 gramos y unas dimensiones de 135 x 120 x 42 mm.

Es muy importante no sobrepasar el número de motores que se pueden conectar a un mismo alimentador. Observar el consumo de los motores y la capacidad de suministro del alimentador (mA)



Una declaración de conformidad está disponible en la página web <http://www.somfy.com/ce>

Características técnicas

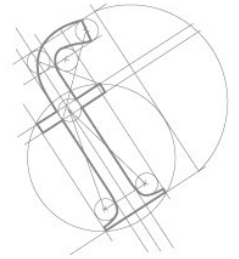

PRIMARIO:

- Alimentación: 230 vac
- Frecuencia: 50 / 60 Hz
- Mínima tensión e alimentación: 207 vac
- Máxima tensión de alimentación: 253 vac
- Consumo: 150 va
- Fusible: 2 A

SECUNDARIO:

- Corriente nominal: 5 A.
- Tensión de salida en carga: 24 vdc (a tensión nominal de entrada 230 vac)
- Tensión de salida en vacío: 40,5 vdc (a tensión nominal de entrada).
- Fusible: 5 A

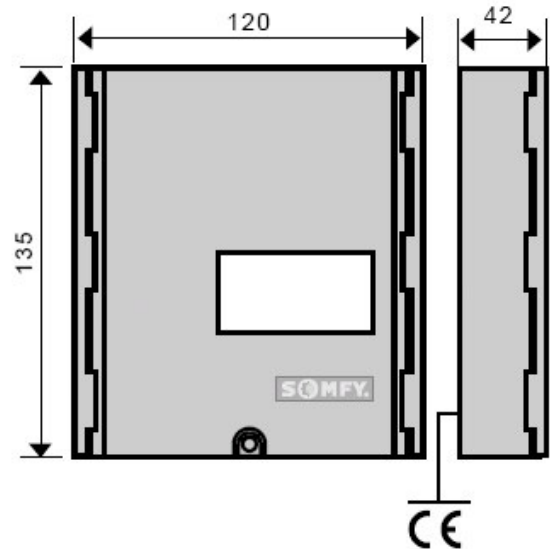

Temperatura de trabajo: de 0°C a +40°C

- Aislamiento térmico: clase H
- Desconexión por sobrecarga térmica: 5 min a 25°C
- Aislamiento eléctrico: clase II
- Peso neto: 405 g
- Índice de Protección: IP 40
- Normativa: CE

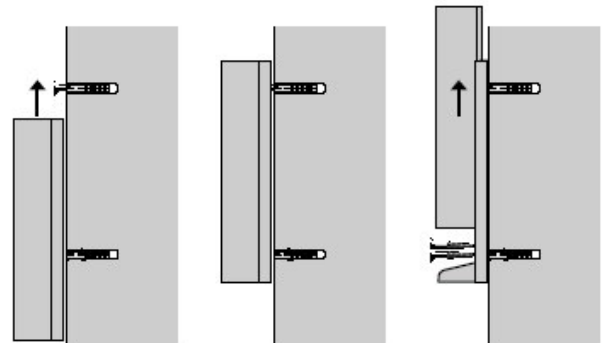
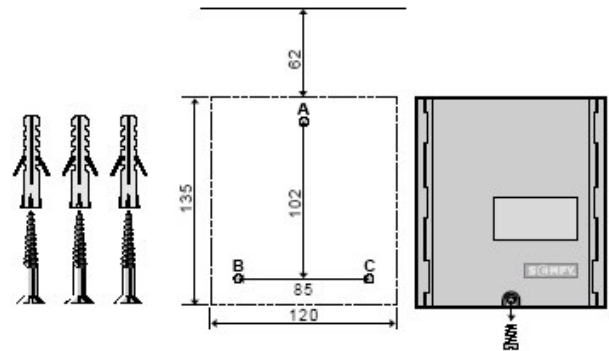

Características técnicas

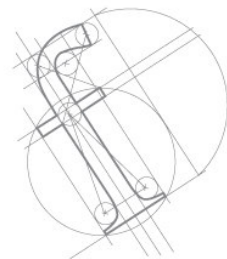

Nº motores que pueden conectarse al GPS 100

-LV 25 B44: 11

-LV 25 B64: 9

-LW 25 B44: 11

-LW 25 B83: 7

- LT 28: 11

Recomendaciones de conexión

Cableado

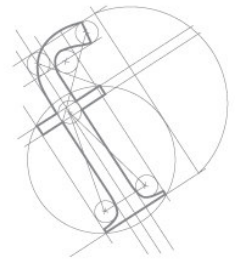

La instalación eléctrica debe adaptarse a la normativa vigente.

-Para alimentar el operador use sólo transformadores Somfy.

- Es posible conectar en paralelo varios operadores a una misma fuente de alimentación y automatismo, para ello se deberá observar el consumo de los operadores, la capacidad de suministrar corriente de la fuente de alimentación y el paso máximo de corriente a través del automatismo.

- En el caso de accionar el motor con un inversor este debe ser de puente cruzado de manera que invierta la conexión de los dos cables consiguiendo así cambiar la polaridad el giro del motor.

-Tener en cuenta la sección y caída de tensión en los cables.

- Seleccionar el operador con nuestros ábacos o los del fabricante.

-Tener en cuenta las características técnicas ambientales del operador, transformador y automatismo para su ubicación y conexión definitiva.

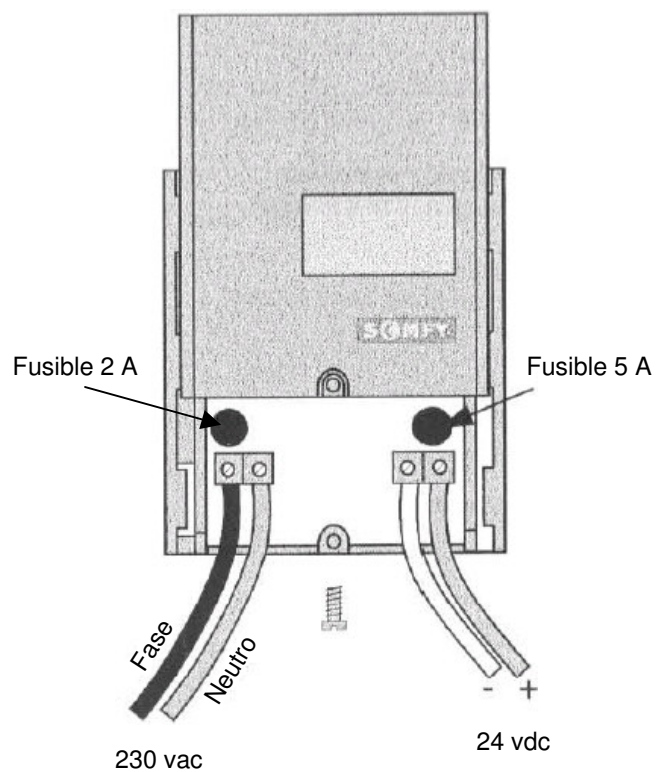

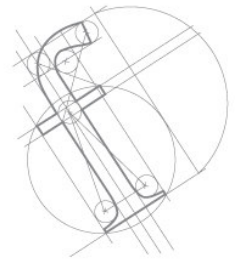

Esquema de conexiones

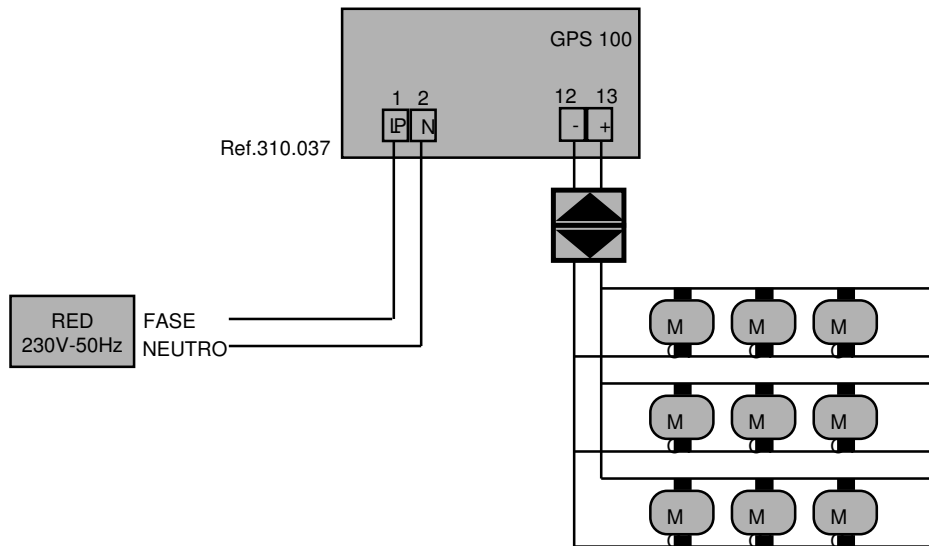

Esquemas de principio

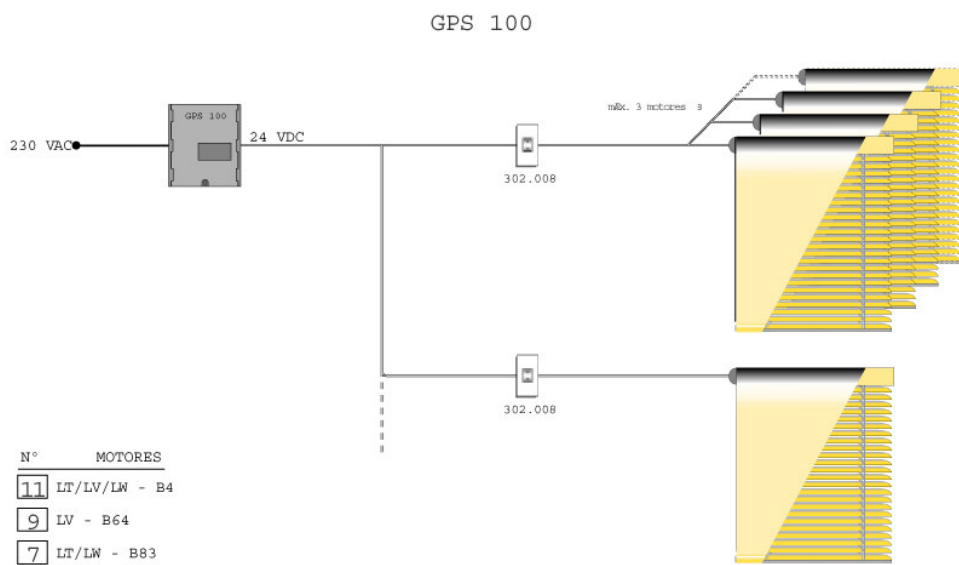

Esquemas de conexión

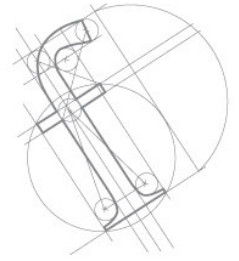

Esquemas de principio

GPS 100 - 2 x IRS 300 - IRT 803

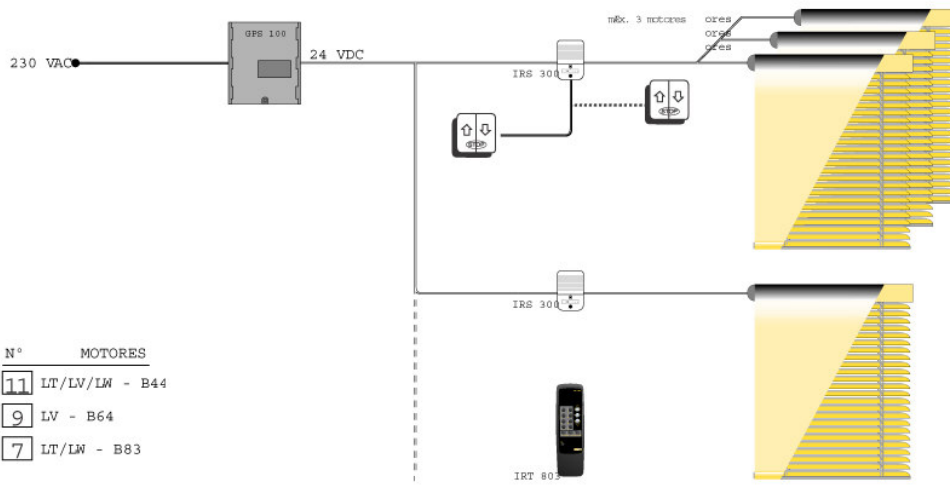

GPS 100 - 2 x IRS 100 - IRT 103

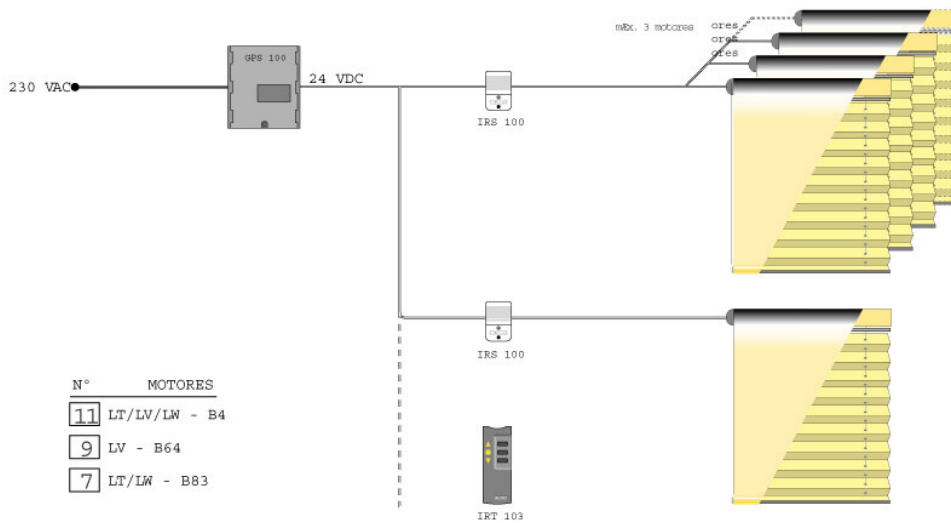

Diagnósticos

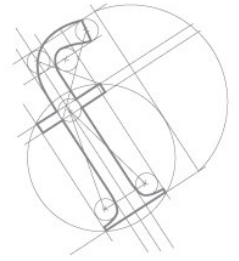

- Comprobar el estado de los cables y el cableado.
- Comprobar la tensión de entrada (230vac) y salida (24 vdc) del transformador.
- Comprobar el estado de los fusibles (2 A en el lado de 230 vac, 5 A en el lado de 24 vdc).
- Comprobar la cantidad máxima de motores conectados a un mismo transformador.
- Comprobar la sección y caída de tensión de los cables midiendo el voltaje en los bornes del transformador y la conexión del motor (24vdc).
- Comprobar el estado del automatismo.
- Comprobar que no esté activada la protección térmica del transformador (esperar a que recupere su temperatura de funcionamiento).
- Observar las condiciones de temperatura de trabajo (de 0°C a +40°C).

