

LV 25 B44

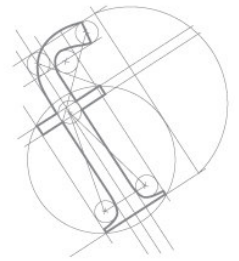

Concepto



El motor LV 25 B44 está especialmente diseñado para adaptarse a sistemas de venecianas de aluminio, plegables, paquetes, plisadas, celulares, montadas en cabezal de 25mm o sistemas de riel velcrado. El par del operador debe ser seleccionado de acuerdo con los ábacos de selección de SOMFY o del fabricante.

Este motor se monta en posición lateral dentro del cabezal.

Los operadores LV 25 B44 deben ser conectados a una fuente de alimentación de 24 vdc estabilizada. Somfy dispone de varias opciones en función de la aplicación y el consumo de los motores.



Motor con freno integrado, limitador de par y sistema de giro excéntrico compensado.

Cable de conexión de 2.5 m de 2 x 0.25 mm²

Numero de vueltas para el final de carrera ilimitado (el límite lo da el AMS 25 o el CTS 25)

Compatible con diferentes cabezales y ejes mediante adaptadores de montaje rápido.



Una declaración de conformidad está disponible en la página web <http://www.somfy.com/ce>

Características Técnicas

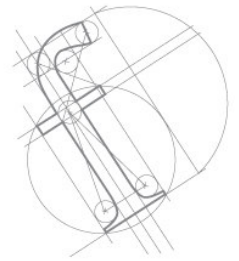

Par nominal: 0.4 Nm

Par de parada: 0.8 Nm

Velocidad nominal: 40 rpm

Velocidad en vacío: 50 rpm

Consumo a par nominal: 300 mA

Consumo de par de parada: 450 mA

Tensión de alimentación nominal: 24 vdc

Tensión de alimentación mínima: 20 vdc

Excentricidad máxima de giro de eje: +/- 0.7

Tiempo máximo de funcionamiento: 7 min.

Temperatura de trabajo: de -10 °C a +60 °C

Índice de protección: IP 400

Aislamiento eléctrico: Clase III

Normativa: CE

Cable de alimentación: 2 x 0.25 mm²

Longitud cable de alimentación: 2.5 m.

Peso neto: 145 g.



Accesorios mecánicos

Adaptadores

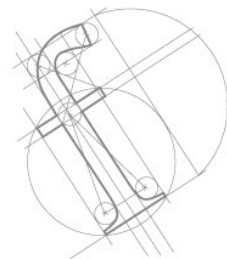

Adaptador largo eje hexagonal 5 mm

Cantidad necesaria: 1



Adaptador largo eje hexagonal 6 mm

Cantidad necesaria: 1



Adaptador largo eje cuadrado 5 mm

Cantidad necesaria: 1



Prisionero hexagonal 6 mm y cuadrado 5 mm

Cantidad necesaria: 1



Prisionero hexagonal 5 mm

Cantidad necesaria: 1



Accesorios mecánicos

Adaptadores

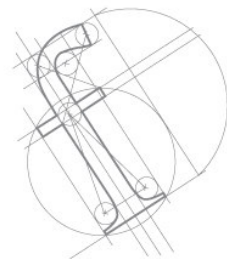

Adaptador cajón HD Ultimate (25 x 25).

Cantidad necesaria: 2



Adaptador cajón Faber (25 x 25).

Cantidad necesaria: 2



Adaptador cajón Faber Soft Line (25 x 25).

Cantidad necesaria: 2



Adaptador cajón Verosol (plisadas)

Cantidad necesaria: 2



Adaptador cajón Pellini

Cantidad necesaria: 2



Adaptador cajón C25 a 51 x 57

Cantidad necesaria: 2



Adaptador cajón HD y FM

Cantidad necesaria: 2



Adaptador cajón Holis, HD basic (25 x 25).

Cantidad necesaria: 2



Adaptador cajón Sani (31 x 31).

Cantidad necesaria: 2



Accesorios mecánicos

CTS 25

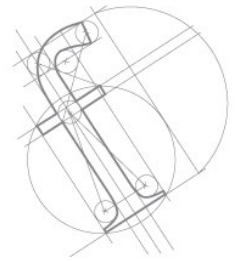

Sistema de recogida CTS 25

Este sistema permite enrollar y desenrollar el cordón de la cortina consiguiendo así la subida y la bajada. Son necesarios tantos CTS 25 como cordones.

El diseño permite en una veneciana la subida, bajada y orientación de lamas sin necesidad de otro accionamiento auxiliar.

Características técnicas:

Diámetro del cordón: 1.4 mm

Tipo de cordón: trenzado redondo

Material del cordón: 100% poliéster

Cordón con alma: si

Tratamiento del alma: estabilizado

Peso máximo por cordón: 2 Kg

Temperatura de trabajo: de 0°C a +70°C

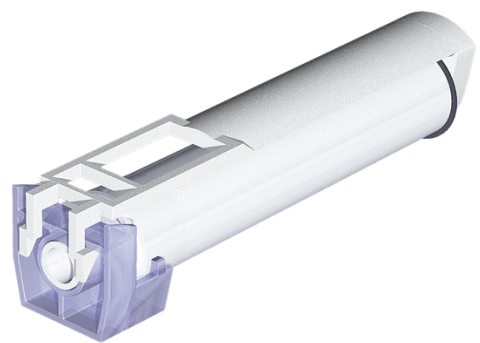

Altura máxima cono largo: 3.38 m

Nº de vueltas de cordón cono largo: 54

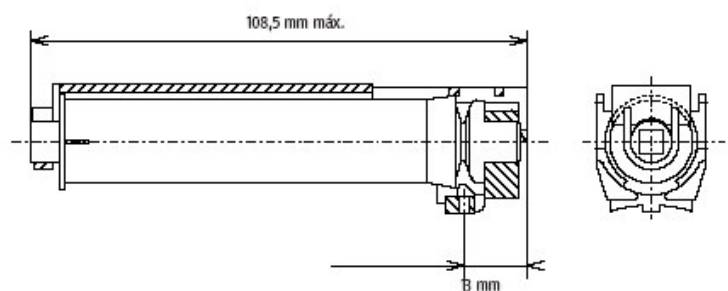

Altura máxima cono corto: 2 m

Nº de vueltas de cordón cono corto: 32

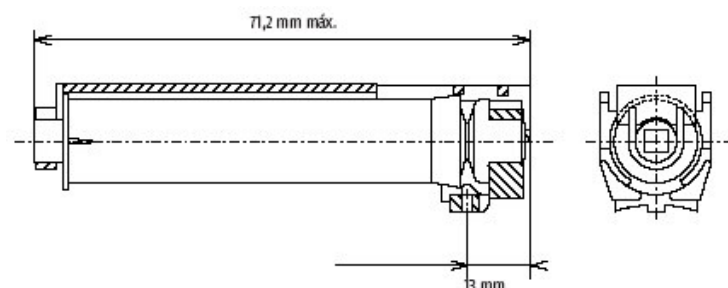

Accesorios mecánicos

CTS 25 (Conos)

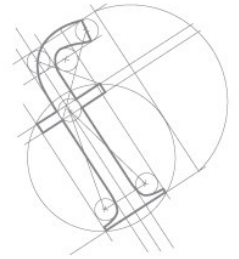

Cono 25/35 H5

Para eje hexagonal de 5 mm.



Cono corto 25/35 H5

Para eje hexagonal de 5 mm.



Casquillo H5

Para eje hexagonal de 5 mm.



Cono 25/35 H6

Para eje hexagonal de 6 mm.



Cono corto 25/35 H6

Para eje hexagonal de 6 mm.



Casquillo H6

Para eje hexagonal de 6 mm.



Cono 25/35 C5

Para eje cuadrado de 5 mm.



Cono corto 25/35 C5

Para eje cuadrado de 5 mm.



Casquillo C5

Para eje cuadrado de 5 mm.



Cubierta para cono

Cubierta para cono CTS 25/35

casquillo



Cubierta para cono corto

Cubierta para cono corto CTS 25/35

cubierta



1

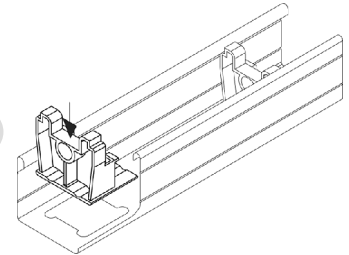

2

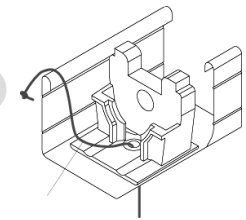

3

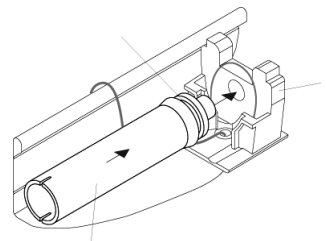

4

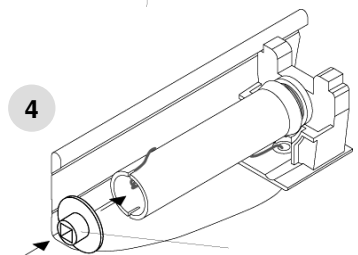

5

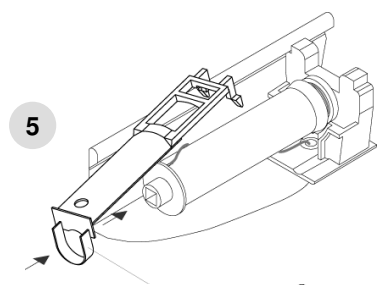

6

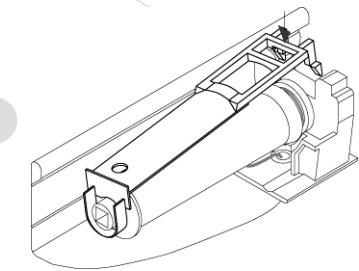

Accesorios mecánicos

CTS 25 (Bancadas)

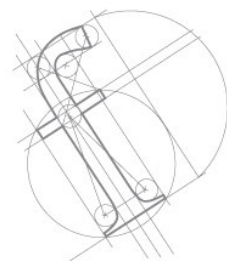

Bancada CTS 25 Faber

Compatible con cono y cono corto

Troquel rectangular 11.5 x 22

Taladro rectangular 8 x 18



Bancada CTS 25 H.D.

Compatible con cono y cono corto

Troquel rectangular 11.5 x 22

Taladro rectangular 16 x 18



Bancada H.S. (CTS Holis+Basic+Big)

Compatible con cono y cono corto

Troquel rectangular 11.5 x 22



Bancada CTS Pellini

Compatible con cono y cono corto

Troquel rectangular



Bancada CTS Sani 31 x 31

Compatible con cono y cono corto

Troquel rectangular



Accesorios mecánicos

STOP mecánico AMS 25

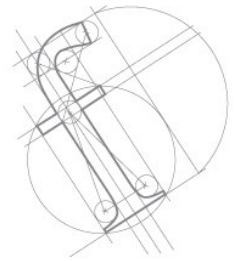

Descripción:

El AMS 25 sirve para hacer el final de carrera en sentido de bajada.

Utilizado en venecianas, plegables, plisadas o celulares.

Adaptable a los diferentes tipos de ejes y cabezales mediante adaptadores de montaje rápido.

Características técnicas:

Valido para motores de par nominal hasta: 0.8 Nm

Máximo número de vueltas en un sentido: 60

Reducción de ajuste de posición baja: 1/12.5

Temperatura de trabajo: de -10°C hasta $+60^{\circ}\text{C}$

Índice de protección: IP 40

Peso neto: 195 g

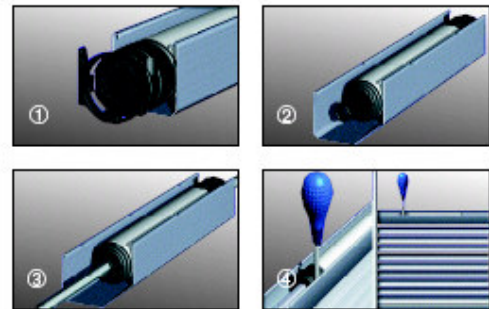

Funcionamiento (veneciana, plisada, plegable o celular):

- El motor hace el final de carrera de arriba por limitador de par cuando el producto portador hace presión contra el cabezal.

-En bajada el AMS es el que hace actuar el limitador de par del motor al bloquear el movimiento cuando llega al final del recorrido.



Accesorios mecánicos

STOP mecánico AMS 25 (accesorios mecánicos)

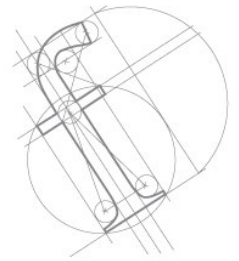

Adaptador cajón HD Ultimate (25 x 25).

Cantidad necesaria: 1



Adaptador cajón Faber (25 x 25).

Cantidad necesaria: 1



Adaptador cajón Faber Soft Line (25 x 25).

Cantidad necesaria: 1



Adaptador cajón Verosol (plisadas)

Cantidad necesaria: 1



Adaptador cajón Pellini

Cantidad necesaria: 1



Adaptador cajón C25 a 51 x 57

Cantidad necesaria: 1



Adaptador cajón HD y FM

Cantidad necesaria: 1



Adaptador cajón Holis, HD basic (25 x 25).

Cantidad necesaria: 1



Adaptador cajón Sani (31 x 31).

Cantidad necesaria: 1



Accesorios mecánicos

STOP mecánico AMS 25 (accesorios mecánicos)

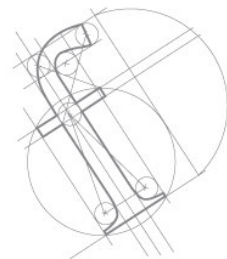

Adaptador eje hexagonal 5 mm

Cantidad necesaria: 1



Adaptador eje hexagonal 6 mm

Cantidad necesaria: 1



Adaptador eje cuadrado 5 mm

Cantidad necesaria: 1



Accesorios mecánicos

Sistema de riel velcro

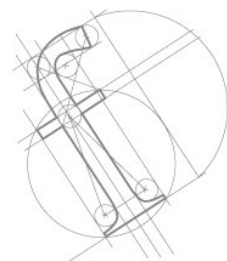

Adaptador riel plegable

Cantidad necesaria: 2



Bancada riel plegable

Cantidad necesaria: 1 por cordón



Doble final de carrera

Cantidad necesaria: 1 por cortina para varilla hexagonal de 6 mm.



Adaptador doble final de carrera

Cantidad necesaria: 1 por final de carrera



Doble final de carrera cuadrado 5

Cantidad necesaria: 1 por cortina para varilla cuadrada de 5 mm.



Ejemplo de montaje:

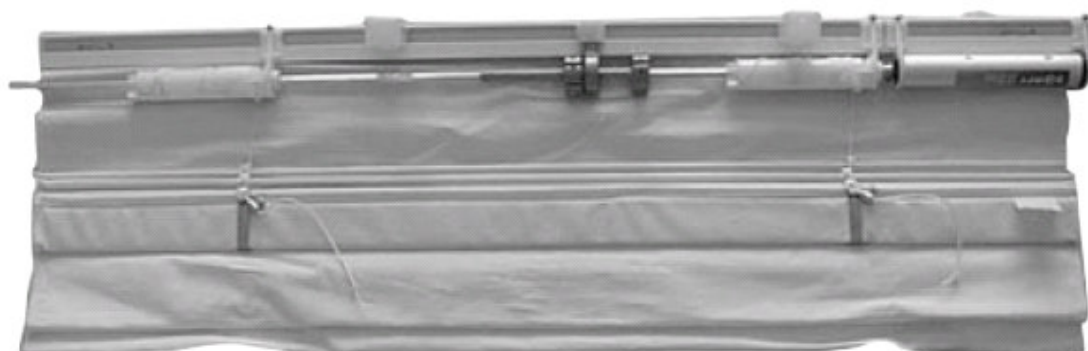

Montaje

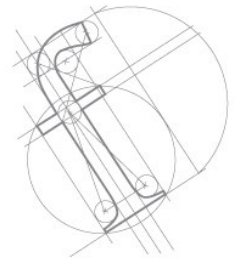

1- Insertar el adaptador de eje largo en la salida del operador.

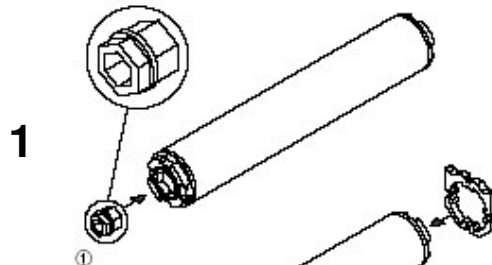

2- Encajar dos adaptadores de cajón en el operador, para salida axial del cable de alimentación pasarlo primero a través del adaptador de cajón.



El operador tiene 4 posiciones para dar al cable diferentes orientaciones de salida.

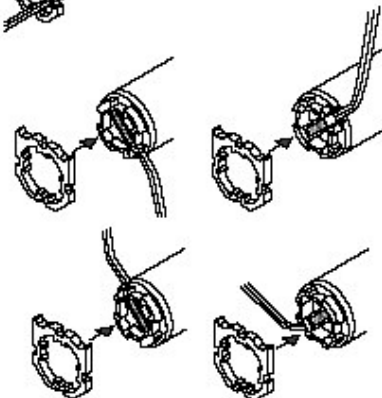

3- Deslizar el operador en el lado elegido del cabezal.

3

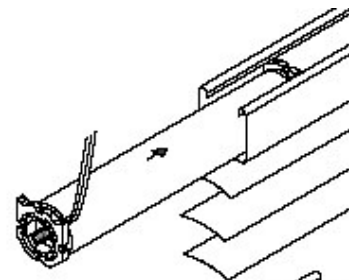

4- Limar (ligeramente) el extremo de la varilla. Deslizar y orientar para encajar en el operador, la varilla debe entrar 6 mm y no debe ejercer ningún esfuerzo axial en el operador.

4

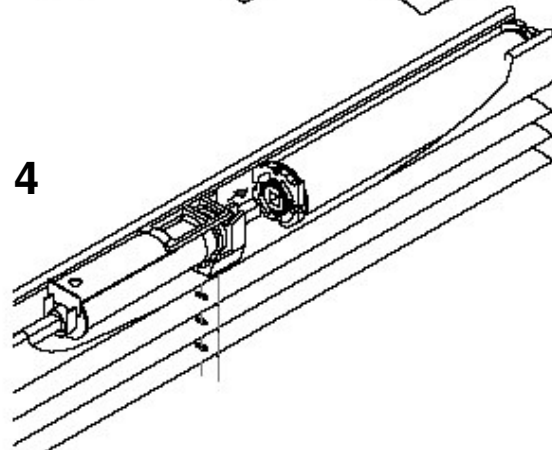

Montaje

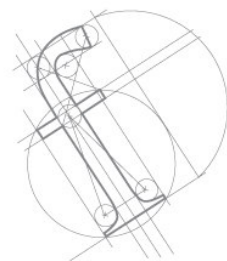

5- Asegurar el operador en el cabezal, haciendo 4 muescas en la parte redondeada del cabezal para que no deslice el operador.

6- Asegurar el movimiento de la varilla con prisioneros.

7- Finales de carrera.

El operador para automáticamente cuando las lamas están recogidas en el punto alto.

El final de carrera bajo se consigue y ajusta con un AMS 25.

El sentido de giro del motor viene dado en función de la polaridad de los cables.

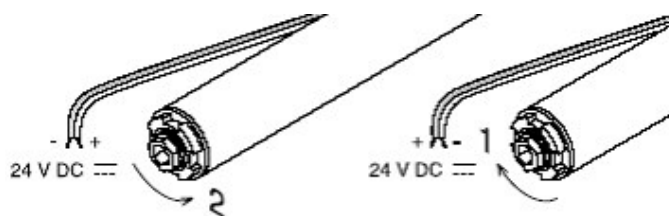
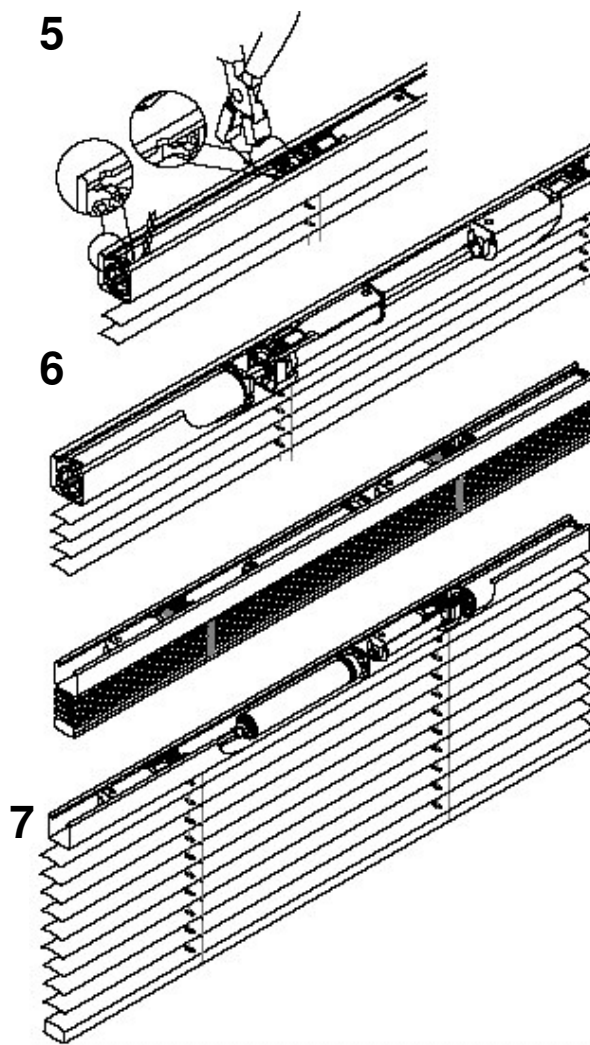

Configuraciones

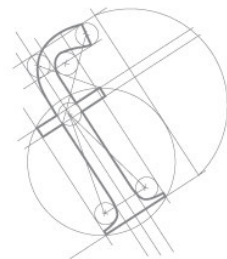

Motor lateral sin AMS

LV 25



Motor lateral con AMS

LV 25

AMS 25



Motor lateral sin AMS y RTS 25 DC

LV 25

RTS 25 DC

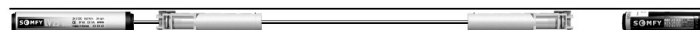

Motor lateral con AMS y RTS 25 DC

LV 25

AMS 25

RTS 25 DC



Transformador/Alimentador

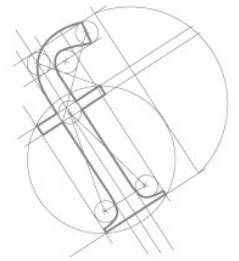

En función de las necesidades hay varios tipos de transformadores. Para su selección es importante tener en cuenta el consumo del motor para no sobrepasar la capacidad del transformador.

Cantidad máxima de motores conectados por tipo de transformador:

- UPS 10: 1
- UPS 100: 1
- Inis DC: 1
- LV Interface: 2
- GPS 30: 3
- Power 2.5 DC: 6
- Power 2.5 DC RTS: 6
- GPS 100: 11
- GPS 1020: 11



Cantidad máxima de motores conectados por tipo de sistema de mando:

- RTS 25 DC: 1
- Módulo DC RTS: 1
- Centralis DC IB: 3
- Inversor 5 posiciones: 3
- IRS 300: 3



Diagnósticos

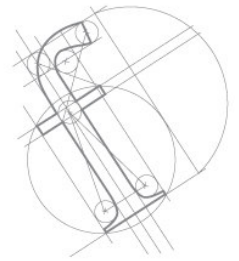

El operador no funciona:

- Comprobar el estado de los cables y el cableado del operador.
- Comprobar si está accionada la protección térmica (esperar que el operador recupere su temperatura de funcionamiento).
- Comprobar la tensión de entrada (230vac) y salida (24 vdc) del transformador.
- Comprobar la cantidad máxima de motores conectados a un mismo transformador.
- Comprobar la sección y caída de tensión de los cables midiendo el voltaje en los bornes del transformador y la conexión del motor (24vdc).
- Comprobar el estado del automatismo.
- Comprobar el funcionamiento del motor conectándolo directamente a la salida del transformador (24 vdc).
- Observar las condiciones de temperatura de trabajo (de -10 °C a +60 °C).



Precauciones:

- Para alimentar el operador use sólo transformadores Somfy.
- Utilización sólo en interiores.
- Tener en cuenta la sección y caída de tensión en los cables.
- Seleccionar el operador con nuestros ábacos o los del fabricante.
- Instalar el operador con dos adaptadores de cajón.
- Asegurar los prisioneros y adaptadores de cajón.
- Situar un soporte del cabezal lo más próximo posible al operador.
- Utilizar solamente adaptadores de eje largo
- Usar sólo ejes de transmisión compatibles.