

## ÍNDICE

<b>A. Easy Sun io</b>	<b>2</b>	<b>B. Sunis WireFree™ io y Sensor Box io</b>	<b>12</b>
<b>1. Introducción</b>	<b>2</b>	<b>1. Introducción</b>	<b>12</b>
1.1 ¿Qué es el io-homecontrol®?	2	<b>2. Seguridad</b>	<b>12</b>
1.2 Gestión de su fachada soleada	2	Normas de seguridad específicas	12
1.3 Función de recepción de datos	2	<b>3. Utilización</b>	<b>12</b>
<b>2. Seguridad</b>	<b>3</b>	<b>4. Sustitución de las pilas del Sunis WireFree™ io</b>	<b>13</b>
2.1 Seguridad y responsabilidad	3	<b>5. Datos técnicos</b>	<b>13</b>
2.2 Normas específicas de seguridad	3	5.1 Datos técnicos del Sunis WireFree™ io	13
<b>3. Contenido</b>	<b>3</b>	5.2 Datos técnicos de la Sensor Box io	13
<b>4. Utilización</b>	<b>3</b>		
4.1 Funcionamiento en modo manual	3		
4.2 Funcionamiento en modo automático	5		
4.3 Recepción de datos	6		
<b>5. Ajustes</b>	<b>7</b>		
5.1 Posición favorita (My)	7		
5.2 Edición de grupos	7		
5.3 Ajuste del umbral de sensibilidad a la insolación	8		
<b>6. Instalación</b>	<b>8</b>		
6.1 Recomendaciones	8		
6.2 Fijación del soporte mural	9		
<b>7. Trucos y consejos</b>	<b>9</b>		
7.1 ¿Tiene alguna duda sobre el Easy Sun io?	9		
7.2 Sustitución de las pilas	11		
<b>8. Datos técnicos</b>	<b>11</b>		

ES

## A. EASY SUN IO

### 1. INTRODUCCIÓN

El Easy Sun io es un telemando que permite gestionar la insolación de la fachada gracias a un sensor de sol, así como obtener una recepción de datos en los sensores. Permite controlar hasta 15 aplicaciones a través de la tecnología radio io-homecontrol®, como los toldos, las persianas enrollables, las luces, las ventanas de techo, etc.

La Sensor Box io y los sensores asociados pueden gestionarse únicamente por medio de la Easy Sun io.

#### 1.1 ¿Qué es el io-homecontrol®?

El Easy Sun io utiliza el io-homecontrol®, el nuevo protocolo de comunicación inalámbrico universal y seguro, compartido entre los fabricantes más representativos del sector de la vivienda.

El io-homecontrol® permite que todos los accesorios de confort y de seguridad se comuniquen entre sí y que puedan ser controlados a través de un único punto de mando.

La flexibilidad y la perfecta compatibilidad del sistema io-homecontrol® le permiten adaptarse a la evolución de las necesidades del cliente. Por ejemplo, primero se pueden automatizar las persianas enrollables y la puerta de entrada, y luego equipar los toldos exteriores, el pórtico y la puerta del garaje o la iluminación del jardín con el sistema io-homecontrol®.

Escalonados en el tiempo, estos accesorios resultan compatibles con la instalación existente gracias a la tecnología io-homecontrol®, que garantiza su interoperatividad.

Si desea obtener información adicional, consulte el sitio web [www.io-homecontrol.com](http://www.io-homecontrol.com)



io-homecontrol® proporciona tecnología avanzada de radio-frecuencia, segura y fácil de instalar. Los productos etiquetados io-homecontrol® se comunican entre sí, mejorando el confort, la seguridad y el ahorro de energía.

[www.io-homecontrol.com](http://www.io-homecontrol.com)

#### 1.2 Gestión de su fachada soleada

El Easy Sun io añade una nueva comodidad a su hogar al gestionar automáticamente los accesorios de protección solar a partir de un sensor de sol. Contribuye a enfriar la casa en verano y hace más agradable el uso de la terraza.

El Easy Sun io también le ofrece la posibilidad de adaptar el umbral del sensor de insolación fácilmente y a distancia, desde el telemando, según sus necesidades y en función de la estación.

El Easy Sun io le permite controlar las aperturas de su fachada soleada creando grupos de aperturas motorizadas por zona definida. Con un solo gesto, puede hacer que todos los accesorios de un mismo grupo bajen, suban o se coloquen en su posición favorita simultáneamente. Un grupo puede estar formado por varios accesorios... o por uno solo.

#### 1.3 Función de recepción de datos

Esté siempre informado de lo que sucede entre usted y su casa.

El Easy Sun io señala el movimiento en curso y confirma la correcta ejecución del mismo.

Le informa en directo de los automatismos de sol y viento para que comprenda mejor qué movimientos activan, por ejemplo cuando el toldo de la terraza baja porque hace sol o cuando no puede bajar porque hace viento.

¡Qué práctico saber que tal o tal otra persiana está cerrada sin tener que hacer la ronda por toda la casa!

## 2. SEGURIDAD

### 2.1 Seguridad y responsabilidad

Antes de utilizar este producto, lea atentamente esta guía.

Este producto Somfy debe ser instalado por un profesional de la motorización y de los automatismos de la vivienda.

Se prohíbe cualquier uso diferente de la aplicación establecida por Somfy. Esto, junto con cualquier incumplimiento de las instrucciones que figuran en esta guía, conllevará la exclusión de la responsabilidad y garantía por parte de Somfy.

### 2.2 Normas específicas de seguridad

Para no dañar el Easy Sun io:

- 1) Evite los golpes
- 2) Atención: evite las caídas
- 3) No lo sumerja nunca.
- 4) No utilice productos abrasivos ni disolventes para su limpieza.

## 3. CONTENIDO

a) Easy Sun io	1
b) Soporte mural	1
c) Tornillos	2
d) Clavijas	2
e) Pilas	2

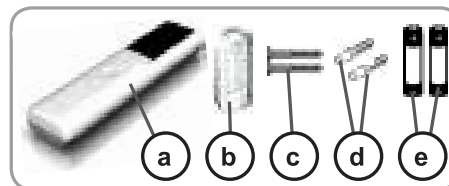

ES

## 4. UTILIZACIÓN

El Easy Sun io permite controlar hasta 5 grupos de aplicaciones en modo manual, de los cuales uno (el 5º) también puede controlarse en modo automático.

Los 4 primeros grupos están numerados del 1 al 4. El 5º grupo, denominado grupo "Sol", está identificado por un símbolo "☀".

Cuando el instalador efectúa la puesta en marcha del Easy Sun io, los motores y receptores asociados al telemando son situados automáticamente en los grupos del 1 al 4. Por ejemplo: Grupo 1 todos los toldos, grupo 2 todas las persianas enrollables, grupo 3 todas las luces,...

Todas las aplicaciones de protección solar (toldos de terraza, toldos verticales, persianas enrollables o persianas enrollables de láminas orientables) también se sitúan en el grupo Sol. De este modo es posible controlarlas en modo automático en función de los datos enviados por un sensor de sol.

Los grupos así formados pueden personalizarse: ver el capítulo "Edición de grupos".



### 4.1 Funcionamiento en modo manual

**Fuera de su soporte imantado, el Easy Sun io funciona en modo manual.**

Dicho modo permite:

- Dar una orden puntual a un grupo de aplicaciones asociadas (por ejemplo: subir las persianas enrollables, bajar un toldo, encender las luces, orientar las láminas de las persianas enrollables de láminas orientables...)
- Desactivar la función Sol: las aplicaciones asociadas al grupo Sol dejan de reaccionar a las señales del sensor de sol (sean cuales sean las variaciones de la insolación).
- Acceder a los menús de ajustes, entre los cuales se encuentra el ajuste del umbral de sensibilidad a la insolación.

### 4.1.1 Elección de un grupo

- Sostener el Easy Sun io en las manos (sacarlo de su soporte imantado), el cual pasará al modo manual.
- Seleccionar el grupo mediante    :
  - Irán apareciendo los 5 grupos (4 grupos manuales y 1 grupo automático).
- Indicar en pantalla el grupo que se quiera controlar.

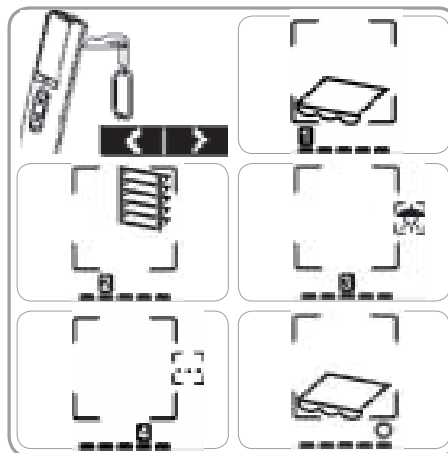

### 4.1.2 Control de grupos

El conjunto de aplicaciones que forman el grupo seleccionado serán controladas de manera simultánea.

#### Posición favorita (My)

Según el tipo de motor o receptor, se puede definir una posición intermedia, distinta a la posición alta y la posición baja, denominada "posición favorita (My)". Por ejemplo:

- En el caso de la persiana enrollable de una habitación, la posición favorita es la que tiene las láminas en posición de protección solar.
- En el caso de la persiana enrollable del salón, la posición favorita es la que permite hacer sombra hasta un punto concreto de la estancia (pantalla del televisor, planta verde, alfombra...).
- En el caso del toldo de la terraza, la posición favorita es la que permite tener sombra en la estancia.

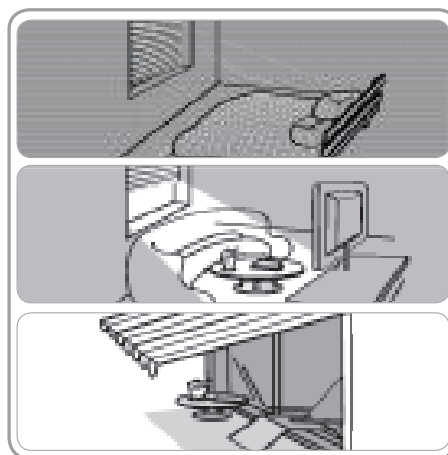

Consultar la guía del motor o del receptor para asegurarse de que posea esta función.



Para poner un grupo de aplicaciones en posición favorita (My):

- Seleccionar el grupo que se quiera controlar (ver el capítulo "Elección de un grupo").
- Pulsar brevemente  cuando las aplicaciones del grupo seleccionado estén inactivas: éstas se activarán hasta situarse en sus respectivas posiciones favoritas.



Para memorizar, modificar o eliminar la posición favorita preprogramada, ver el capítulo "Ajustes".

#### Botones de subida y bajada

- Seleccionar el grupo que se quiera controlar (ver el capítulo "Elección de un grupo").
- Una pulsación breve de    provoca la activación de las aplicaciones del grupo seleccionado, según el tipo de motor o receptor:
  - La subida o bajada por completo de las persianas enrollables, los toldos verticales o las persianas venecianas interiores.

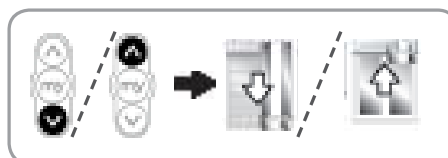

- La orientación de las láminas de las persianas venecianas interiores y de las persianas enrollables de láminas orientables.

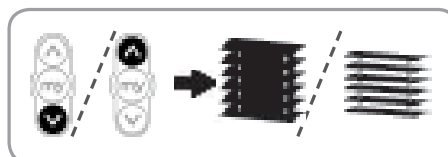

- El encendido o apagado completo de las luces y las rampas de calentamiento.

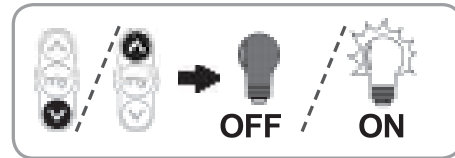

- La apertura o el cierre por completo de las ventanas.

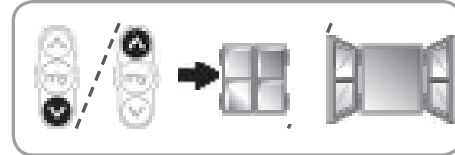

- Una pulsación mantenida de o provoca la activación de las aplicaciones del grupo seleccionado, según el tipo de motor o receptor:
  - La subida o bajada por completo de las persianas enrollables, los toldos, los toldos verticales o las persianas venecianas interiores.
  - La subida o bajada por completo de las persianas venecianas interiores y de las persianas enrollables de láminas orientables.
  - La variación de iluminación de las luces o la variación de intensidad de las rampas de calentamiento (sólo si el receptor dispone de dicha función).
  - La apertura o el cierre por completo de las ventanas.

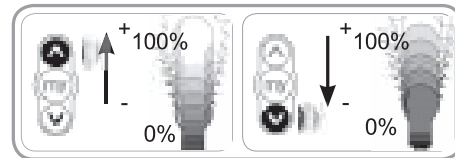

#### Función STOP

- Se activan las aplicaciones de un grupo.
- Seleccionar el grupo que se quiera controlar (ver el capítulo "Elección de un grupo").
- Pulsar :
  - Las aplicaciones del grupo seleccionado se detienen automáticamente.

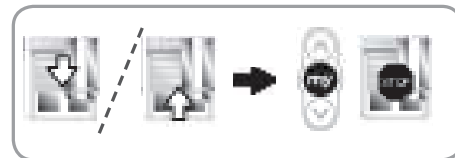

## 4.2 Funcionamiento en modo automático

Cuando el Easy Sun io se encuentra en su soporte imantado, está en modo automático.

Dicho modo permite activar la función Sol para las aplicaciones del grupo "Sol".

Asegurarse de que haya un sensor de sol emparejado con el Easy Sun io para permitir el control de las aplicaciones asociadas al grupo "Sol" en modo automático.

### 4.2.1 Activación y desactivación de la función Sol

- La función Sol se activa cuando el Easy Sun io está en modo automático, es decir, cuando se encuentra en su soporte imantado.
- La función Sol se puede desactivar de dos maneras:
  - Sacando el Easy Sun io de su soporte imantado, lo que le coloca en modo manual.
  - Sin sacar el Easy Sun io de su soporte, pulsando o : la pantalla mostrará el símbolo "off".
- Para volver a activar la función Sol: pulse nuevamente o : la pantalla mostrará el símbolo "on" o "☀".

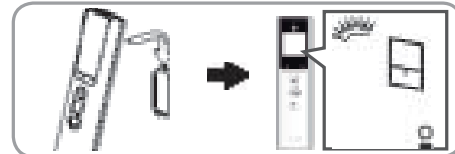

### 4.2.2 Descripción del modo automático

Es imprescindible que el Easy Sun io esté en modo automático para permitir el funcionamiento del sensor Sunis WireFree™ io en las aplicaciones asociadas (ver el capítulo "Uso del Sunis WireFree™ io y de la Sensor Box io").

Cuando la función Sol está activada:

- Las aplicaciones asociadas al grupo "Sol" reaccionan automáticamente a las variaciones de la insolación.

Cuando una aplicación es accionada por la función Sol, pulsando se puede detener la acción sin desactivar el modo automático.

Para los toldos, se recomienda el uso de un dispositivo complementario de protección contra el viento (un sensor de viento, por ejemplo).

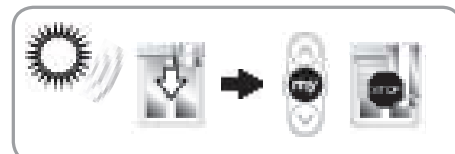

**⚠** Si hay un Eolis WireFree™ io asociado a las mismas aplicaciones y la fuerza del viento supera el umbral máximo configurado en el Eolis WireFree™ io, por motivos de seguridad las aplicaciones asociadas dejarán de reaccionar a las variaciones de la insolación.

**Sale el sol**

Aproximadamente cada 5 minutos, el Easy Sun io recibe de la Sensor Box io datos enviados por el Sunis WireFree™ io. Si el nivel de insolación sobrepasa el umbral preestablecido del Easy Sun io:

- La pantalla del Easy Sun io mostrará la animación "Aparición del sol".

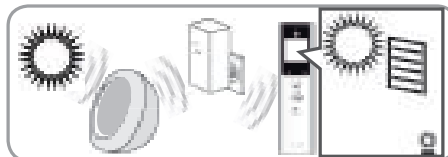

- Entonces, el Easy Sun io enviará una orden a los motores y receptores del grupo "Sol".

► Las aplicaciones afectadas se situarán en posición favorita, o en posición baja si no se ha memorizado ninguna posición favorita (consultar la guía del motor o receptor).

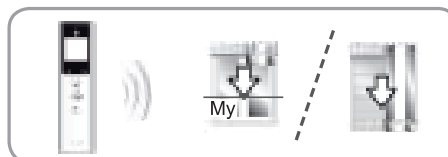

**Se va el sol**

Aproximadamente cada 5 minutos, el Easy Sun io recibe de la Sensor Box io datos enviados por el Sunis WireFree™ io. Si el nivel de insolación cae por debajo del umbral preestablecido del Easy Sun io:

- La pantalla del Easy Sun io mostrará la animación "Desaparición del sol".

- Entonces, el Easy Sun io enviará una orden a los motores del grupo "Sol".

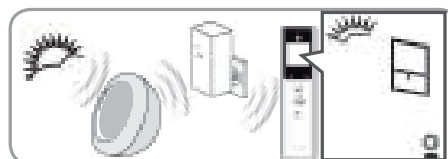

Según el tipo de motor, las aplicaciones afectadas reaccionarán de una u otra forma:

- Los toldos y los toldos verticales se pondrán en posición alta.
- Las persianas enrollables se pondrán en posición alta, a menos que estuvieran en posición baja (en cuyo caso permanecerán en posición baja).
- Las persianas venecianas y las persianas enrollables de láminas orientables se pondrán con las láminas planas.

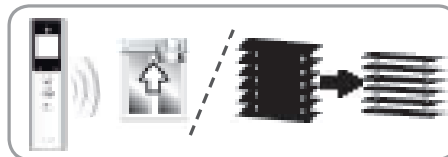

**Alerta**

Si surge algún problema al ejecutar una orden, el Easy Sun io muestra el símbolo "!" (alerta) y el grupo de aplicaciones afectado, y su testigo parpadea en naranja 10 veces. Ver el capítulo "Recepción de datos".

**4.3 Recepción de datos**

En modo manual, el Easy Sun io informa de la acción en curso y confirma que todas las aplicaciones hayan alcanzado correctamente la posición deseada.

En modo automático, el Easy Sun io informa de la activación automática de las aplicaciones según los datos enviados por los sensores.

- Durante la ejecución de la orden en curso:
  - El testigo parpadea en verde.
  - La pantalla muestra la animación correspondiente.
- Una vez que la orden se ha ejecutado correctamente:
  - El testigo se ilumina en verde fijo.
- Si surge algún problema durante la ejecución de la orden:
  - El testigo parpadea en naranja.
  - La pantalla muestra el símbolo "!" (alerta) y el grupo de aplicaciones afectado.

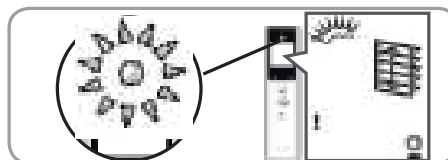



En modo automático, el Easy Sun io advierte en caso de avería o de agotamiento de las pilas de un sensor asociado.

El Easy Sun io también advierte en caso de que sus pilas se agoten, sea cual sea el modo que esté activado: aparece el símbolo "🔋".

En la pantalla queda registrada cualquier alerta hasta que se apague la pantalla (≈ 3 min.).

- Para localizar e identificar la última alerta señalada, pulse simultáneamente **◀ y ▶** :
  - Aparecerán el grupo de aplicaciones y el código de alerta.

- Pulse simultáneamente  y  para volver a la pantalla estándar.
- Para consultar la explicación de las alertas, ver el capítulo "¿Tiene alguna duda sobre el Easy Sun io?".

## 5. AJUSTES

### 5.1 Posición favorita (My)

Se recomienda memorizar, modificar o eliminar la posición favorita de forma individual para cada aplicación:



- ya sea con el telemando local de la aplicación,
- ya sea con el Easy Sun io, en el caso de los grupos formados por una sola aplicación.

#### 5.1.1 Memorización o modificación de la posición favorita

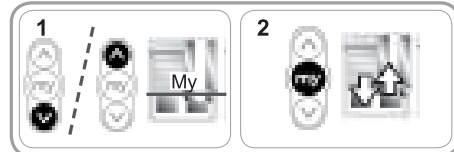
- 1) Situar la aplicación en la posición favorita (My) deseada.
- 2) Pulsar  (unos 5 segundos) hasta el movimiento de subida y bajada de la aplicación: la posición favorita deseada ha quedado memorizada.



#### 5.1.2 Eliminar la posición favorita



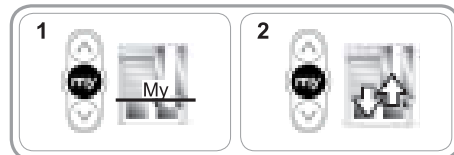







- 1) Pulsar :
  - La aplicación se activará y se detendrá en la posición favorita.
- 2) Pulsar nuevamente  (unos 5 segundos) hasta el movimiento de subida y bajada de la aplicación: la posición favorita ha sido borrada.





### 5.2 Edición de grupos

#### 5.2.1 Modificación de la composición de un grupo



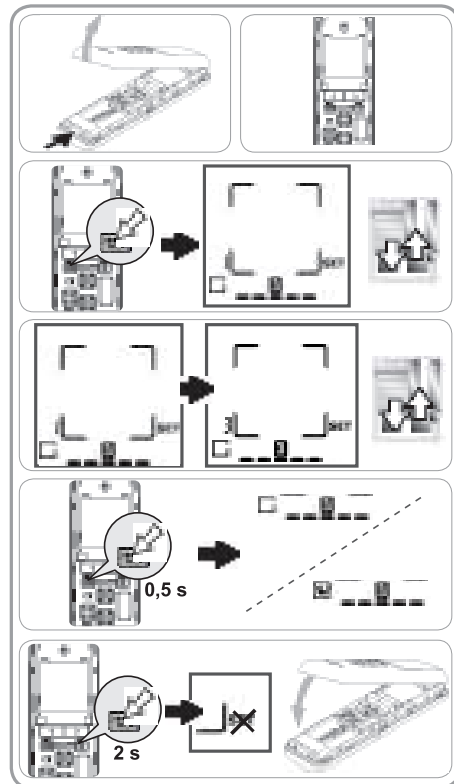











El procedimiento que hay que seguir tanto para añadir como para eliminar un motor o receptor en un grupo es el mismo.

- Abrir el Easy Sun io levantando la caja para acceder a los botones de ajuste.
- Seleccionar el grupo con    :
  - Irán apareciendo los 5 grupos (4 grupos manuales y 1 grupo automático).
- Indicar en pantalla el grupo que se quiera modificar.
- Pulsar de forma continuada  hasta que **SET** y el símbolo  o  (lista) aparezcan:
  - La primera aplicación hará un movimiento de subida y bajada y su número parpadeará en la pantalla.
- Elegir el motor o receptor que quiera añadirse o eliminarse del grupo mediante    :
  - Irán apareciendo todos los motores y receptores emparejados con el Easy Sun io: la pantalla mostrará el número del motor o receptor, y la aplicación correspondiente hará un movimiento de subida y bajada.
-  La casilla de la pantalla está marcada cuando el motor o receptor forma parte del grupo y desmarcada cuando no forma parte del mismo.
- Indicar en pantalla el motor o receptor que quiera añadirse o eliminarse del grupo:
  - Pulsar brevemente :
    - ▶ Si se marca la casilla, el motor o receptor se añade al grupo.
    - ▶ Si se desmarca la casilla, el motor o receptor se elimina del grupo.



- Pulsar durante 2 segundos , hasta que desaparezca **SET** de la pantalla, para validar el grupo.
- Volver a colocar la caja en el Easy Sun io.

### 5.2.2 Modificación del símbolo de un grupo

- Abrir el Easy Sun io levantando la caja para acceder a los botones de ajuste.
- Seleccionar el grupo con    :
  - Irán apareciendo los 5 grupos (4 grupos manuales y 1 grupo automático).
- Indicar en pantalla el grupo que se quiera modificar.
- Pulsar brevemente : el símbolo del grupo seleccionado parpadeará y aparecerá **SET**.
- Elegir el nuevo símbolo mediante    :
  - Irán apareciendo los 6 símbolos:  (toldo),  (luz),  (toldo vertical),  (persiana enrollable),  (persiana veneciana),  (otros).
- Indicar en pantalla el símbolo elegido.
- Pulsar durante 2 segundos , hasta que desaparezca **SET** de la pantalla, para validar la selección.
- Volver a colocar la caja en el Easy Sun io.

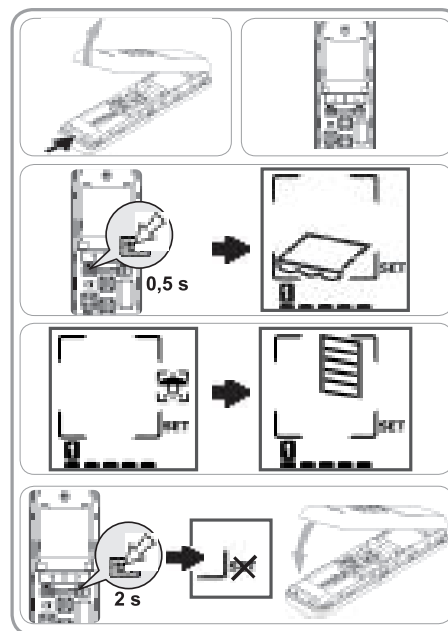





ES

### 5.3 Ajuste del umbral de sensibilidad a la insolación

El umbral de sensibilidad a la insolación, configurado por defecto, puede ajustarse en el Easy Sun io.

 Somfy recomienda realizar el ajuste del umbral un día en el que el nivel de insolación se corresponda con el nivel que deba activar la protección solar.

El ajuste de este umbral se realiza en modo manual:

- Abrir el Easy Sun io levantando la caja para acceder a los botones de ajuste.
- Pulsar brevemente :
  - El Easy Sun io mostrará el umbral configurado.
- Ajustar el umbral mediante    :
  - Hacia la izquierda, menos sol; hacia la derecha, más sol se necesita para que se active la protección.
  - La escala de umbral muestra el nuevo umbral.
  - El testigo verde se ilumina si el umbral seleccionado es inferior al nivel de insolación actual.
- Pulsar durante 2 segundos , hasta que desaparezca **SET** de la pantalla, para validar el nuevo ajuste.
- Volver a colocar la caja en el Easy Sun io.

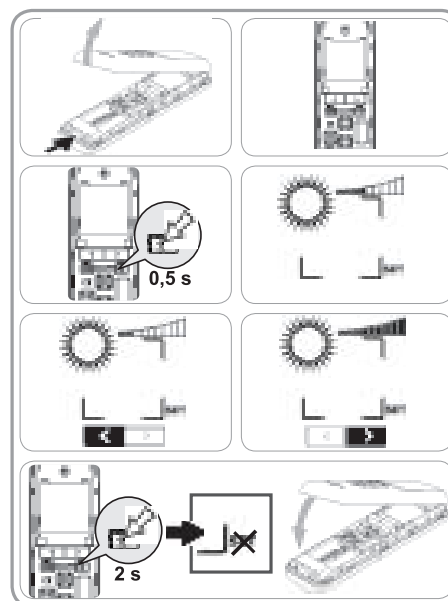

## 6. INSTALACIÓN

### 6.1 Recomendaciones

El soporte mural del Easy Sun io debe instalarse en un lugar central respecto a los productos que vaya a controlar. Elegir un lugar accesible y que permita consultar y utilizar el aparato cómodamente.

El diseño del inmueble en el que se utilice el producto también puede reducir el alcance del radiocontrol. El alcance del radiocontrol es de 20 m a través de dos paredes de hormigón.

Controlar el alcance del radiocontrol antes de fijar el soporte mural del Easy Sun io.

 El uso de aparatos de radiocontrol (por ejemplo, un casco de radio Hi-Fi) que utilizan la misma frecuencia puede ocasionar interferencias y reducir las prestaciones del producto.

 Instalar exclusivamente en interiores.

No instalar nunca el producto en superficies metálicas ni cerca de ellas, ya que pueden mermar el alcance del radiocontrol.



## 6.2 Fijación del soporte mural

Fijar el soporte del Easy Sun io en la pared a una altura que permita una buena lectura del visualizador.

- Hacer dos agujeros (5/6 mm de diámetro) uno debajo del otro y con una separación de unos 37 mm.
- Fijar el soporte mural con los tornillos suministrados.
- Introducir las patillas de fijación de la tapa en sus muescas, la pastilla magnética hacia abajo y apretar hasta oír un "clic" para fijar la tapa en el soporte.
- Colocar el Easy Sun io en su soporte de fijación.

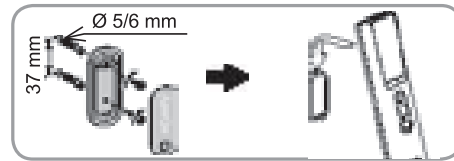







## 7. TRUCOS Y CONSEJOS

### 7.1 ¿Tiene alguna duda sobre el Easy Sun io?

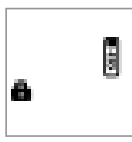
Problemas	Posibles causas	Soluciones
Una de las aplicaciones del grupo seleccionado no se activa después de haber pulsado un botón (☀️ / 🌬️ / 📶) del Easy Sun io.	El motor o receptor no forma parte del grupo.	Añadir el motor o receptor al grupo, ver el capítulo "Edición de grupos".
	El motor o receptor está en modo local.	Ver la alerta n.º 1.
	El motor está en seguridad térmica.	Ver la alerta n.º 4.
	El motor o receptor está emparejado con un sensor de viento y la velocidad del viento sobrepasa el umbral de sensibilidad configurado: los símbolos "🌬️" desaparecen y pulsar nuevamente el botón del Easy Sun io.	Esperar a que el viento deje de soplar (los símbolos "🌬️" desaparecen) y pulsar nuevamente el botón del Easy Sun io.
No se activa ninguna aplicación del grupo seleccionado después de haber pulsado un botón (☀️ / 🌬️ / 📶) del Easy Sun io.	No se ha incluido ningún motor ni receptor en el grupo.	Añadir motores o receptores al grupo, ver el capítulo "Edición de grupos".
	La recepción de la señal de radio está alterada por accesorios de radio externos (por ejemplo un auricular Hi-Fi).	Apague los accesorios de radio situados en las inmediaciones. Ver la alerta n.º 2.
	El Easy Sun io está en modo automático.	Descolgar el Easy Sun io de su soporte para pasar al modo manual.
Una aplicación se detiene mientras está en curso un movimiento.	La aplicación se encuentra algún obstáculo.	Ver la alerta n.º 3.
	Otro punto de mando envía una orden al motor o receptor.	Ver la alerta n.º 7.
Las aplicaciones de protección solar (grupo "Sol") no se activan.	La función Sol del Easy Sun io está desactivada, las aplicaciones asociadas al grupo "Sol" dejan de reaccionar automáticamente a las variaciones de la insolación.	Activar la función Sol, ver el capítulo "Funcionamiento en modo automático".
	Los motores o receptores están emparejados con un sensor de viento y la velocidad del viento sobrepasa el umbral de sensibilidad configurado: los símbolos "🌬️" aparecen en la pantalla del Easy Sun io.	Esperar a que el viento deje de soplar. Consultar la guía del sensor de viento.
	El umbral de sensibilidad a la insolación está mal configurado.	Reajustar el umbral, ver el capítulo "Ajuste del umbral de sensibilidad a la insolación".
	La Sensor box io está desconectada.	Comprobar el conexionado de la Sensor Box io y conectarla si es necesario.
	El sensor de sol está estropeado.	Ver la alerta n.º 12.

Problemas	Posibles causas	Soluciones
Aparece el símbolo "🔋" en la pantalla del Easy Sun io.	Las pilas del Easy Sun io están a punto de agotarse.	Cambiar las pilas del Easy Sun io, ver el capítulo "Sustitución de las pilas".
El Easy Sun io muestra los símbolos "⚠️" (alerta) y "🔋" (grupo "Sol").	Las pilas del sensor de sol están a punto de agotarse.	Ver la alerta n.º 5.
El Easy Sun io muestra el símbolo "⚠️" (alerta).	Las pilas del sensor de viento están a punto de agotarse.	Si hay varios sensores de viento emparejados con el Easy Sun io, puede que la información sólo haga referencia a uno de ellos. Ver la alerta n.º 6.

### Listado de posibles alertas:

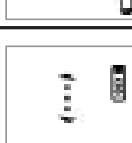
n.º	Símbolo	Alerta	Explicación
1		Local	El motor o receptor ha sido colocado en modo local desde su punto de mando local; está aislado del control automático. Para controlarlo automáticamente con el Easy Sun io, hay que colocarlo en modo automático.
2		Radio	En modo manual: Problema de radio, el motor o receptor no responde. Puede que el motor o receptor esté fuera de alcance o no reciba alimentación. En modo automático: La Sensor box io está desconectada.
3		Obstáculo	Detención por obstáculo: La aplicación se encuentra algún obstáculo. Si el obstáculo se encuentra de subida, debe darse una orden de bajada para reconocer la alerta.
4		Térmica	El motor está en seguridad térmica. Tras un uso demasiado intensivo, el motor se pone en seguridad. Esperar 15 minutos a que el motor se enfríe.
5		Pilas bajas en el sensor de sol	Cambiar las pilas del sensor: consultar la guía correspondiente En el caso del Sunis WireFree™ io, ver el capítulo "Sustitución de las pilas del Sunis WireFree™ io".
6		Pilas bajas en el sensor de viento	Cambiar las pilas del sensor: Consultar la guía correspondiente.
7		Orden interrumpida	Otro punto de mando envía una orden al motor o receptor.

Para cualquier otra alerta, ponerse en contacto con el instalador.

## 7.2 Sustitución de las pilas

 No utilizar en ningún caso pilas recargables.

Durante la sustitución de las pilas, todos los parámetros programados quedan memorizados sin límite de tiempo.

En caso de no utilizar el telemando durante mucho tiempo, es recomendable quitarle las pilas.

- Abrir el Easy Sun io levantando la caja, no es necesaria ninguna herramienta para efectuar esta operación.
- Colocar 2 pilas alcalinas nuevas de tipo AA (LR6) y 1,5 V respetando la polaridad.
- Volver a colocar la caja en el Easy Sun io.

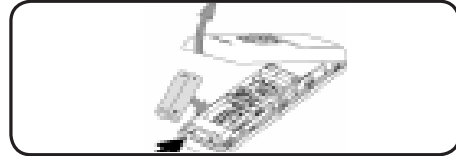

## 8. DATOS TÉCNICOS

Frecuencia de radio: 868-870 Mhz, lo homecontrol® bidireccional tribanda.

Alcance: 20 m a través de dos paredes de hormigón; 40 m con un Repetidor io.

Índice de protección: IP 30

Nivel de seguridad: Clase III.

Temperatura de uso: de 0 °C a +60 °C.

Dimensiones del Easy Sun io en mm (al x an x pr): 165 x 45 x 22.

Dimensiones del soporte en mm (al x an): 77 x 29

Alimentación: 2 pilas tipo AA (LR6), 1,5 V.

Número máximo de motores o receptores io asociados: 15.

Número máximo de sensores de viento io asociados: 3.

Número máximo de sensores de sol io asociados: 1.

Los productos eléctricos y electrónicos deteriorados, así como las pilas gastadas, no deben tirarse a la basura doméstica. Éstos deben depositarse en un punto de recogida selectiva o en un centro autorizado para garantizar su reciclaje.



ES

## B. SUNIS WIREFREE™ IO Y SENSOR BOX IO

### 1. INTRODUCCIÓN

El Sunis WireFree™ io es un sensor de sol inalámbrico equipado con la tecnología radio io-homecontrol®. Funciona con pilas y capta el nivel de insolación, que es transmitido al Easy Sun io a través de una Sensor Box io.

Una Sensor Box io puede estar asociada a varios sensores, como máximo a 10. Este dispositivo almacena y comunica los datos al Easy Sun io.

### 2. SEGURIDAD

#### Normas de seguridad específicas

Somfy declina cualquier responsabilidad en caso de destrucción del material ocurrida durante un incidente climático no detectado por el sensor.

Para no dañar el Sunis WireFree™ io ni la Sensor Box io:

- 1) Evite los golpes
- 2) Atención: evite las caídas
- 3) No los sumerja nunca.
- 4) No utilice productos abrasivos ni disolventes para su limpieza.

 El Sunis WireFree™ io funciona gracias a un sensor de insolación. Asegurarse de que siempre esté limpio y no quede oculto bajo las hojas, la nieve, etc., y comprobar regularmente que funcione de forma adecuada.

Limpiar el sensor con un trapo seco, no con un chorro de agua ni a alta presión.

 No abrir ni perforar la Sensor Box io.

No desconectar la Sensor Box io. La desconexión de la Sensor Box io suspende el funcionamiento de los automatismos con los que está emparejada.

 Utilizar la Sensor Box io exclusivamente en interiores, en un lugar protegido de la humedad y el agua.



### 3. UTILIZACIÓN

Una vez que está instalado y emparejado con el Easy Sun io, el Sunis WireFree™ io capta el nivel de insolación. Los datos son transmitidos por la Sensor Box io al Easy Sun io, que compara este nivel de insolación con un umbral de sensibilidad preestablecido para hacer reaccionar las aplicaciones del grupo Sol.

La Sensor Box io transmite la siguiente información al Easy Sun io:

- Nivel de las pilas del sensor de sol (ver el capítulo "*Sustitución de las pilas del Sunis WireFree™ io*").
- Nivel de las pilas del sensor o de los sensores de viento (consultar la guía del Eolis WireFree™ io).
- Desconexión de la Sensor Box io (ver el capítulo "*Recepción de datos*").
- Nivel de insolación captado por el Sunis WireFree™ io para gestionar la función de sol en modo automático (ver el capítulo "*Funcionamiento en modo automático*") en la parte "*A. Easy Sun io*".

## 4. SUSTITUCIÓN DE LAS PILAS DEL SUNIS WIREFREE™ IO

 No utilizar en ningún caso pilas recargables.

- Abrir el Sunis WireFree™ io:
  - Girar el sensor sobre el soporte mural (en el sentido inverso al de las agujas del reloj) hasta alinear las dos flechas situadas en el lateral y separar las dos partes.
- Retirar las pilas y colocar 2 pilas alcalinas nuevas de tipo AA (LR6) y 1,5 V respetando la polaridad:
  - El testigo del sensor parpadea en naranja: las pilas están a punto de agotarse, colocar pilas nuevas.
  - El testigo del sensor se ilumina en verde: las pilas tienen un nivel de carga suficiente.
- Volver a colocar el sensor en el soporte mural alineando las dos flechas y hacerlo girar en el sentido de las agujas del reloj para bloquearlo.

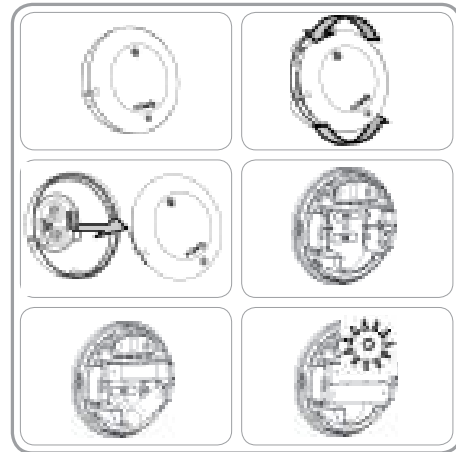

Durante la sustitución de las pilas, todos los parámetros programados quedan memorizados sin límite de tiempo.

En caso de no utilizar el sensor durante mucho tiempo, es recomendable quitarle las pilas.

## 5. DATOS TÉCNICOS

### 5.1 Datos técnicos del Sunis WireFree™ io

Frecuencia de radio: 868-870 MHz, io homecontrol® tribanda.

Índice de protección: IP34.

Nivel de seguridad: Clase III.

Temperatura de uso: de -20 °C a +60 °C.

Dimensiones del Sunis WireFree™ io en mm (al x an x pr): 78 x 78 x 37.

Alimentación: 2 pilas tipo AA (LR6), 1,5 V.

### 5.2 Datos técnicos de la Sensor Box io

Frecuencia de radio: 868-870 MHz io-homecontrol® tribanda.

Índice de protección: IP30.

Nivel de seguridad: Clase II 

Temperatura de uso: de 0 °C a +60 °C

Dimensiones de la Sensor Box io en mm (al x an x pr): 100 x 50 x 78

Alimentación: 230 V ~ 50 Hz, 0,02 A

Número máximo de puntos de mando io asociados: ilimitado.

Número máximo de sensores io asociados: 10.

Los productos eléctricos y electrónicos deteriorados, así como las pilas gastadas, no deben tirarse a la basura doméstica. Éstos deben depositarse en un punto de recogida selectiva o en un centro autorizado para garantizar su reciclaje.



ES