

Guía de **INSTALACION**

operador **IPSO RTS**

Emisor programado en fábrica

IPSO-RTS : Persiana con un operador IPSO de SOMFY integrado, el cual no requiere ninguna regulación de finales de carrera para su puesta en funcionamiento, y un receptor radio RTS (frecuencia 433,42 MHz) ya programado para funcionar con el emisor RTS con el que ha sido entregado.

1 Alimentación

eléctrica de persiana

Alimentación operador : 230V / 50Hz
 Su persiana dispone de un cable de 3 x 0,75 mm² de tipo H05-VV-F.
 Desconectar la alimentación antes de realizar cualquier trabajo.
 Utilizar cables flexibles. No olvidar conectar los cables de tierra.
 Atención : si su cable resulta dañado, no intente sustituirlo sin antes haber contactado con su proveedor.

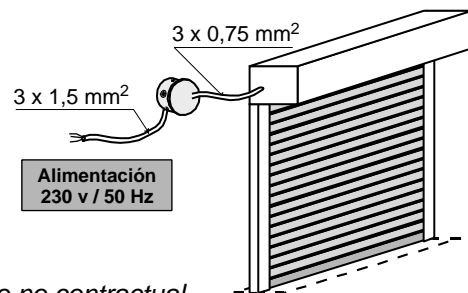

(Ejemplo no contractual, el cable depende del tipo de obra)

2 Emisores

compatibles con RTS

Quando se conecta bajo tensión, si aparecen unos "BIPs" sonoros regulares procedentes de la persiana, hay que esperar 2 min. 30 s para que las órdenes del emisor programado sean tomadas en cuenta.

A Mando sin hilos "SL 7070"

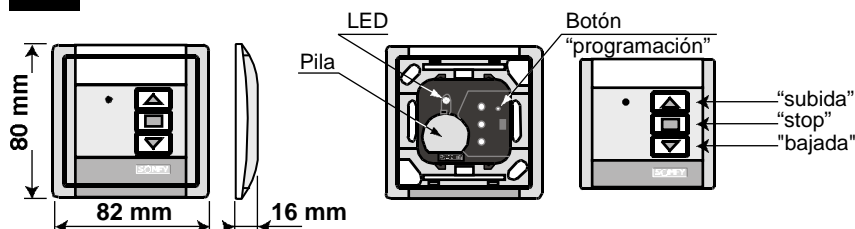

B Mando a distancia "Telis"

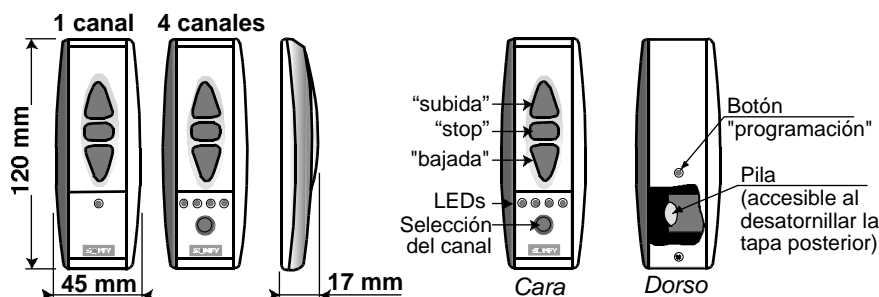

- Alimentación : pila 3 V litio tipo CR 2430
- Índice de protección : IP300 (instalación interior)
- Temperatura de funcionamiento : +5° a +40°C
- Producto clase III

C Mando sin hilos "Centralis RTS"

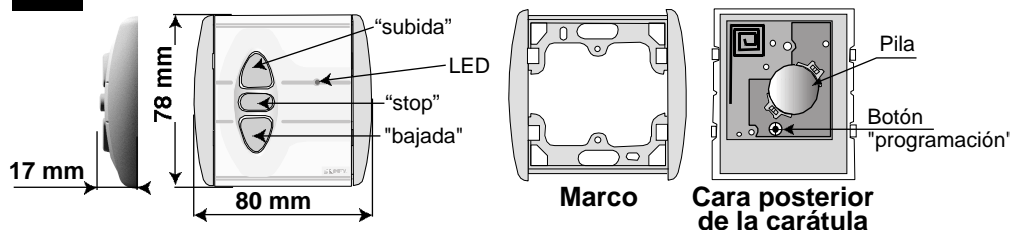

3 Características

del RTS

* Alcance: 300 m en campo libre, o 20 m si 2 muros de hormigón armado se encuentran entre el emisor y el receptor.

* Capacidad de memoria: 16 emisores máximo por receptor.

* Vida de las pilas: La pila litio de los emisores aseguran alrededor de 3 años de funcionamiento, a razón de 4 accionamientos por día. Cuando la pila se descarga, el LED no se enciende cuando una orden es enviada y esta no es tenida en cuenta.

* Respetar una distancia mínima de 30 cm entre el receptor y el emisor.

4 Utilización

emisores

SL7070, Centralis RTS o Telis monocanal:

* Pulsando tanto "subida" como "bajada" el operador persiana se mueve en el sentido correspondiente hasta alcanzar la posición alta o baja.

* Pulsando "stop", el operador se para.

Telis 4 canales:

* Seleccionar el canal correspondiente al operador u operadores que deben funcionar.

* Pulsando tanto "subida" como "bajada", el operador persiana se mueve en el sentido correspondiente hasta alcanzar la posición alta o baja.

* Pulsando "stop", el operador u operadores se paran.

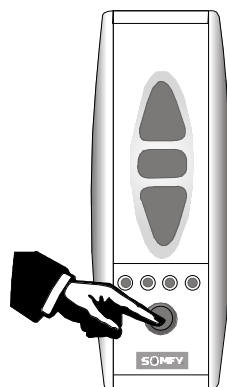

5 Programación

de un nuevo emisor

Si usted desea añadir un nuevo emisor para gobernar la persiana (2º mando individual o general), es preciso activar el modo de programación del receptor RTS, con el emisor de mando individual ya programado, para programar el nuevo.

Estas operaciones se realizan con el botón de programación de los emisores SL7070, Centralis RTS o Telis, el aviso de recibo del receptor se controla mediante la emisión de BIPs SONOROS.

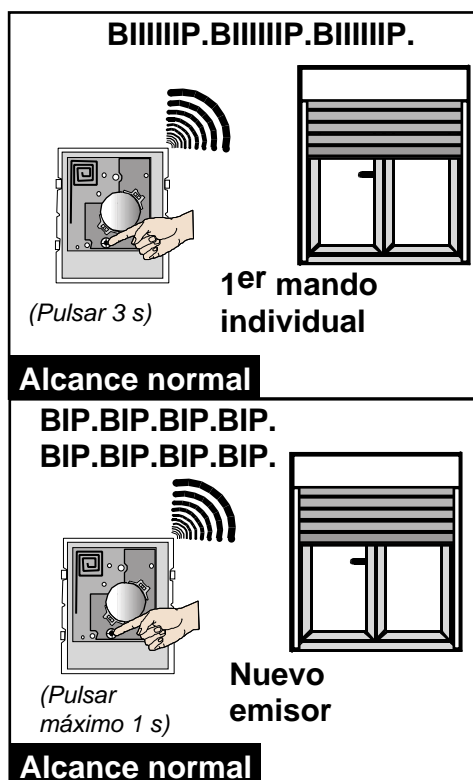

6 Funcionamiento

del operador

Reglaje : Desde su integración en fábrica, IPSO memoriza de una vez y para siempre el punto alto y el punto bajo de la persiana, a los que llega con suavidad y a par reducido. No es necesario llevar a cabo ningún reglaje en la obra.

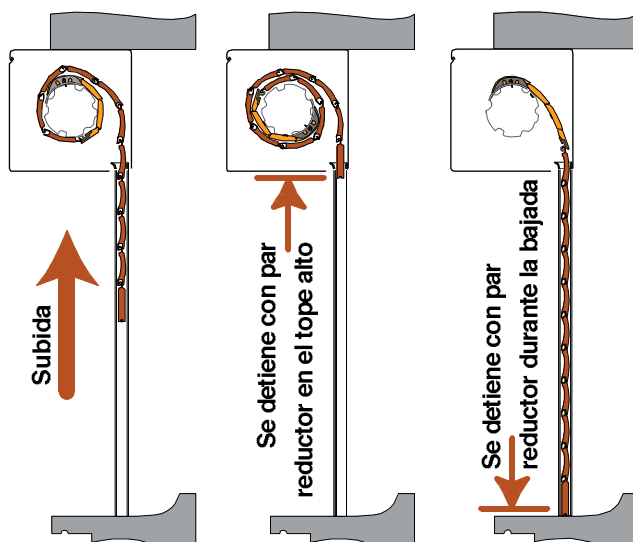

Auto-compensación de la persiana :

IPSO acepta, sin necesidad de realizar ningún reglaje adicional, un recorte de las guías (hasta el equivalente al paso de las lamas), en el momento de instalar la persiana. En caso de recorte de las guías superior al paso de las lamas, contacten con su proveedor.

Con independencia de las condiciones climatológicas, la dilatación de la persiana queda íntegramente compensada. En final de carrera alto, se recoge siempre la persiana con total perfección, para obtener la máxima luz de día, y en final de carrera bajo, se baja totalmente, para disfrutar de una mayor intimidad y seguridad.

Nota :

* Una vez recortadas las guías, verifiquen que las uniones rígidas todavía funcionan correctamente en posición de bloqueo : en caso contrario pónganse en contacto con su proveedor.

* Si las guías disponen de topes para la lama final, en la parte inferior, piensen en colocarlos de nuevo una vez se haya ajustado la altura de las guías.

Protección de la persiana : La caja de los finales de carrera mecánicos de IPSO asegura la protección de la persiana : su par reducido en bajada le permite parar ante un obstáculo, evitando el deterioro de la persiana dentro de su cajón, y garantizando el correcto funcionamiento de las uniones rígidas cuando la persiana queda completamente bajada.

Observaciones :

* **Obstáculos en la bajada :** la persiana se desenrolla dentro del cajón hasta que queda bloqueada. En este momento IPSO corta su alimentación para evitar el deterioro de la persiana. **Hay que dar una orden de "subida" para separar las lamas del obstáculo, antes de retirarlo** (sino, la persiana corre el riesgo de desenrollarse de un golpe y sufrir daños considerables).

* **En caso de mal funcionamiento** de la persiana, contacte con su proveedor, que le aconsejará el mejor método para reparar su producto.

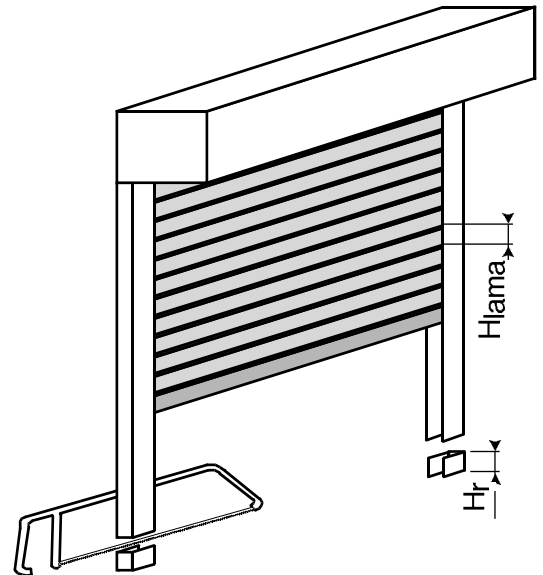

$H_r \leq H_{lama}$: No es necesario el reajuste de los fines de carrera.

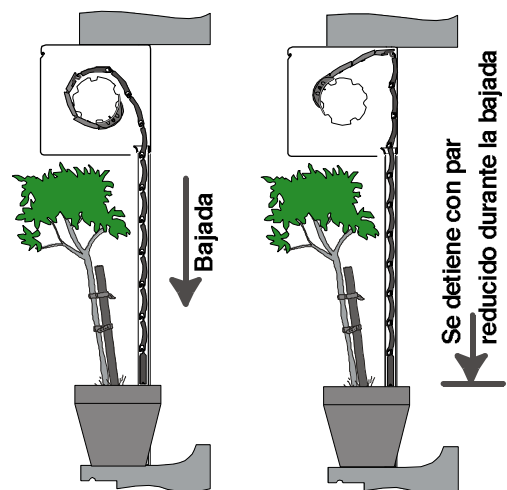

Sello del proveedor:

Persona de contacto:

SERVICIO TÉCNICO DE SOMFY ESPAÑA: 934 800 900

