

## Dexxo Optimo RTS

- EN** Installation manual
- ES** Manual de instalación
- PT** Manual de instalação
- EL** Εγχειρίδιο εγκατάστασης

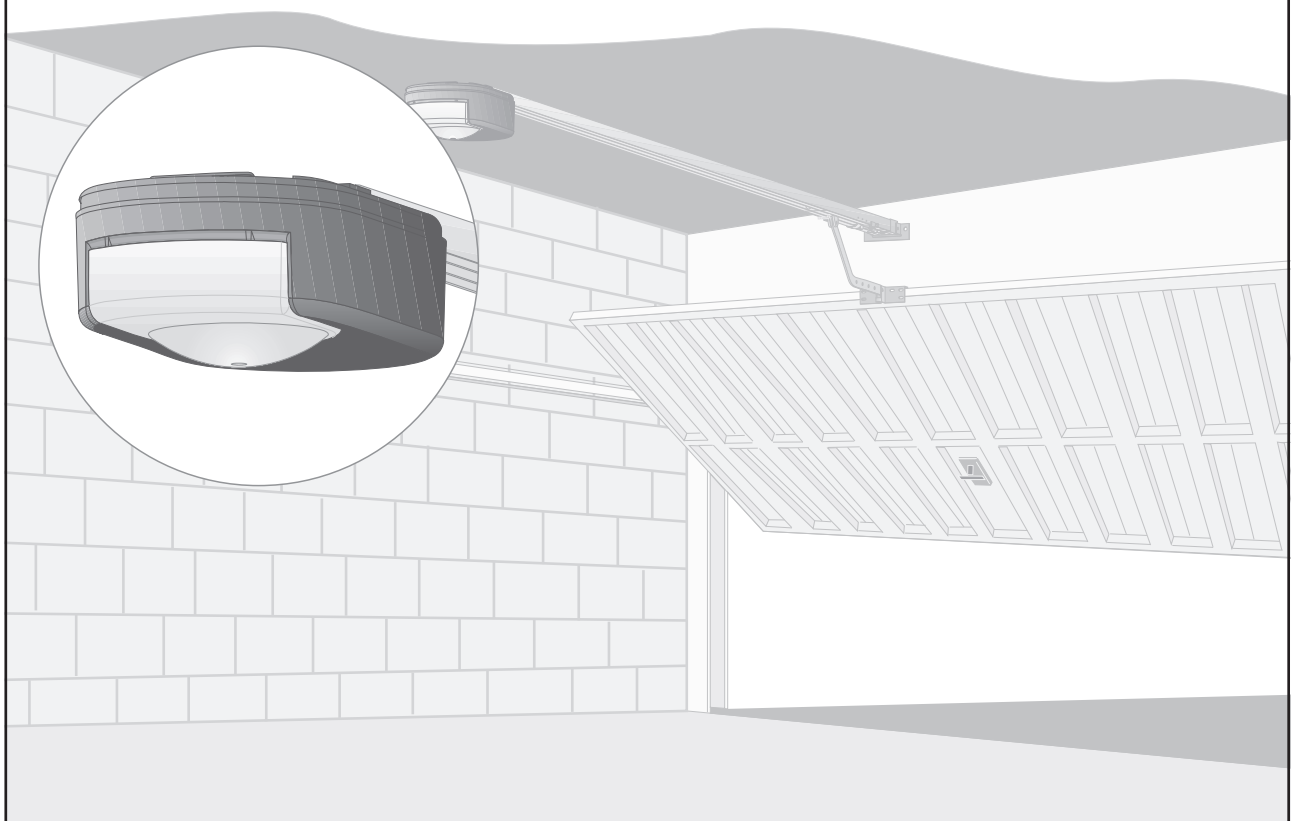



# CONTENTS

<b>GENERAL PRESENTATION</b>	<b>2</b>
<b>SAFETY INSTRUCTIONS</b>	<b>2</b>
Caution	2
Safety instructions	2
<b>PRODUCT DESCRIPTION</b>	<b>2</b>
Product components	2
Domaine d'application	2
<b>POINTS TO CHECK PRIOR TO INSTALLATION</b>	<b>3</b>
Preliminary checks	3
Safety instructions	3
<b>INSTALLATION</b>	<b>3</b>
Installation height	3
Detailed description of installation steps	3
<b>PROGRAMMING</b>	<b>5</b>
Programming button description	5
End limit setting and self-learning	5
Memorising remote controls	5
<b>OPERATING TEST</b>	<b>6</b>
Using the remote controls	6
Obstacle detection function	6
Built in lighting operation	6
<b>CONNECTING PERIPHERALS</b>	<b>6</b>
Description of the various peripherals	6
Electrical connections for the various peripherals	6
<b>SETUP AND OPERATING OPTIONS</b>	<b>7</b>
General setup diagram	7
Meanings of the various parameters	7
Memorising the remote control for controlling remote lighting	7
Memorising a Telis or similar type remote control	7
<b>SPECIAL OPERATION</b>	<b>7</b>
<b>CLEARING REMOTE CONTROLS AND ALL SETTINGS</b>	<b>7</b>
Clearing remote controls	7
Resetting all settings	7
<b>LOCKING PROGRAMMING</b>	<b>7</b>
<b>REFITTING COVERS</b>	<b>7</b>
<b>TECHNICAL SPECIFICATIONS</b>	<b>8</b>
Dimensions	8

## GENERAL PRESENTATION

This product complies with the "safety, specific rules for powering vertically opening garage doors in residential use" requirements (standard EN 60335-2.95). When installed in line with these instructions and in compliance with the "Installation Checklist", the product will be compliant with standards EN 13241-1 and EN 12453.

The instructions referred to in the installation manual and instructions for use of this product are designed to prevent damage to property and personal injury along with compliance with the above standards. Failure to comply with these instructions absolves Somfy from any liability resulting from damage that may be caused. Dexxo Optimo RTS is a product that must be installed inside the garage with an integrated back-up control system.

Somfy hereby declares that the device is compliant with the essential demands and other relevant requirements of directive 1999/5/CE. A declaration of compliance is available from the web site at [www.somfy.com/ce](http://www.somfy.com/ce) (Dexxo Optimo RTS).

This product is suitable for use in the European Union and in Switzerland.

## SAFETY INSTRUCTIONS

### Caution

These are important safety instructions. Always follow the instructions, incorrect installation may lead to serious injury.

### Safety instructions

Before installing the motor drive unit, remove all unessential lines or chains and switch off all equipment that is not essential for motorised door operation.

Before installing the motor drive unit, make sure that the door is in good mechanical condition, that it is properly balanced and that it opens and closes correctly.

Locate all control systems at least 1.5 metres above floor level, making sure that they are visible from the entrance to the garage but safe from moving parts.

Position the manual release cord no more than 1.8 metres above floor level.

Where a removable release mechanism is used, we recommend storing it close to the door.

Fix the label describing the manual release procedure close to the release mechanism.

Fix the warning labels describing the hazards of door motion close to any fixed control mechanisms installed and make sure that the labels are clearly visible to the user.

After installation, make sure that the mechanism is correctly adjusted and that the motor drive unit reverses its motion when the door encounters an obstacle that is at least 50 mm from floor level.

After installation, make sure that no part of the door overhangs an area accessible to the public.

After installation, make sure that the motor drive unit inhibits or stops the door opening motion when the door is loaded down with a 20 kg weight attached to a central position of the door's bottom edge.

## PRODUCT DESCRIPTION

### Product components **Fig. 1**

Key.	Number	Description	Key.	Number	Description
1	1	Motor head	14	4	Hex. head M8x12 bolt & washer
2	1	Motor cover	15	6	HU8 nut
3	1	Built-in light cover	16	2	Shaft
4	1	Lintel bracket	17	2	Circlips
5	1	Door bracket	19	4	Self-shaping Ø 4x8 screw
6	2	Ceiling bracket	20	2	Special screw for plastic Ø 3.5x12
7	2	Motor head bracket	21a	1	Single part rail
8	1	Manual release cord	21b	1	Two part rail
9	1	Link arm	21b1	1	Sleeve
10	1	Travel stop	21b2	8	Self-shaping Ø 4x8 screw
11	4	Chain retainer pad	22	1	Keytis remote control
12	1	Power cable	23	1	230 V 40 W E27 socket light bulb
13	2	Hex. head M8x16 bolt			

### Area of application **Fig. 2**

#### Types of doors (fig.2)

**A:** Projecting up and over door.

**B:** Sectional door:

- if the door's **upper profile** is a specific one, use the "sectional door mounting bracket" ref.: 9009390.

**C:** Sideways opening sliding door:

- for side wall mounting, use:

- a belt transmission rail

- an "adjustable cranked arm" ref.: 9014481.

- for ceiling mounting, use:

- an "articulated arm" ref.: 9014482.



### Door dimensions (Fig. 2)

For maximum door heights, the motor travel can be optimised:

- By installing the motor head at a 90° angle (Fig. 6- **i**).
- By fixing the lintel bracket to the ceiling, behind the lintel itself by up to 200 mm (Fig. 4- **i** )
- By cutting the link arm to size.

## POINTS TO CHECK PRIOR TO INSTALLATION

### Preliminary checks

Check the garage door can be operated manually and runs smoothly. Ensure the door is in good mechanical condition (pulleys, mounts...) and is correctly balanced (spring tension).



**Remember that any work performed on door springs may be dangerous.**

The structure of your garage (walls, lintel, inside surfaces, cross members, door rails...) are used to mount the Dexxo Optimo RTS system. Reinforce them where necessary.

Never splash water onto the system. Never install Dexxo Optimo RTS in a location where water may cause damage.

The bottom edge of the door should be fitted with a rubber strip to avoid hard contact and enhance the contact surface.

If the garage door is the only entry point into the garage, fit an external release (external release keylock (ref. 9012961) or an external release (ref. 9012962) and include a back-up battery (ref. 9001001).

If the garage door includes a separate pedestrian door, the door must be fitted with an interlock to prevent garage door movement when the pedestrian door is open (pedestrian door safety kit ref. 2400657).

If the garage door opens on to a public road, install an indicator light, such as a flashing amber light (ref. 9012762).

If the garage door operates in automatic mode, install a photoelectric cell type safety system (ref. 9012763) and a flashing amber light type indicator.

Make sure that the door does not comprise any accessible parts.



**Unlocking the door may trigger uncontrolled door movement if the door is not balanced correctly.**

### Safety instructions

**Safety instructions must be complied with throughout the installation process:**

- Take off any personal jewellery (bracelet, chain or others) during installation work.
- During drilling and welding work, always wear safety glasses and suitable protection.
- Always use suitable tools.
- Take care when handling the motor drive system.
- Never connect the mains power supply or the battery back-up system before completing the installation process.
- Never use high pressure water systems for cleaning purposes.

## INSTALLATION

### Installation height Fig. 3

Measure the distance "D" between the door's highest point and the ceiling.

If "D" is between 35 and 200 mm, mount the complete system straight onto the ceiling.

If "D" exceeds 200 mm, mount the complete assembly so that the height "H" falls between 10 and 200 mm.

### Detailed description of installation steps Fig. 4 to 14

#### Mounting the lintel bracket and the door bracket (Fig. 4)

When installing the system directly onto the ceiling (flush with the ceiling), the lintel bracket can be mounted on the ceiling, if necessary recessed from the lintel by up to 200 mm max. (Fig. 4- **i**).

#### Assembling the two part rail (Fig. 5)

[1] [2] [3]. Unfold the two parts of the rail.



[4]. Assemble the two parts of the rail using the sleeve.

[5]. Mount the complete assembly using the eight mounting screws.

The mounting screws must not penetrate the rail (do not drill).

When installing the system directly onto the ceiling, do not use the sleeve mounting screws.

**Fitting the rail onto the motor head (Fig. 6)****Fitting the complete assembly onto the garage ceiling (Fig. 7 à 9)****Fitting to the lintel bracket (Fig. 7)****Ceiling mounting**

- Flush with the ceiling: mount the system directly onto the ceiling using the rail (Fig. 8).  
It is possible to add mounting points at the motor head level (Fig. 8- .
- Hung from the ceiling (Fig. 9)  
Intermediate mounting points can be added to the rail, especially in the case of a two part rail or a rail that measures 3,500 mm (Fig. 9- ).  
To add an adjustable intermediate mounting along the rail, or a mounting at a dimension h between 250 mm and 550 mm, use the ceiling mounting kit ref.: 9014462 (Fig. 9- .

**Fitting the arm onto the door and the trolley (Fig. 10)**

- [1]. Release the trolley using the manual release cord.
- [2]. Bring the trolley up to the door.
- [3]. Attach the arm to the door bracket and the trolley.

**Adjusting and fastening the opening travel stop (Fig. 11)**

- [1]. Release the trolley from the runner using the manual release mechanism and bring the door to the open position.  
Do not open the door fully, but position it so that it does not reach its own travel stop.
- [2]. Slot the travel stop (10) into the rail then turn it by 90°.
- [3]. Position the travel stop against the trolley.
- [4]. Moderately tighten down the mounting screw.



**Do not tighten the mounting screw all the way down. Excessive tightening can damage the screw and cause the travel stop not to remain in place.**

**Note : Do not use the travel stops supplied with the transmission rail.**

**Fitting the chain retainer pads (Fig. 12)**

For chain rails only.

These pads are used to limit spurious noise linked to chain friction within the rail. Position each of the pads in the first hole in the rail after the travel stop. Make sure that the pad is pressed in all the way so that its positioning pin is accessible outside of the rail.

**Checking the chain or belt tension (Fig. 13)**

The rails are supplied ready tensioned and inspected. If necessary, adjust the tensioning.



**The rubber or tension spring must never be full compressed during operation.**

**Connecting the mains power supply (Fig. 14)**

- [1]. Remove the motor cover and the protective sheet.
- [2]. Fit the light bulb.
- [3]. Connect to the mains supply.



**Plug the power cable into a suitable power outlet that complies with electric power requirements. The electric supply must be suitably protected (a fuse or circuit breaker with a 5 A rating) and a residual current device (30 mA).**



**An omnipolar disconnection mechanism must be provided for the power supply:**  
 . by using a power cord with a mains splug that can be disconnected, or  
 . by fitting a switch that ensures a contact separation distance of at least 3 mm for each pole (refer to standard EN60335-1).



**Make sure that the manual release cord is located at a maximum height of 1.80 metres off the ground. If necessary, extend the cord.**

# PROGRAMMING

## Programming button description

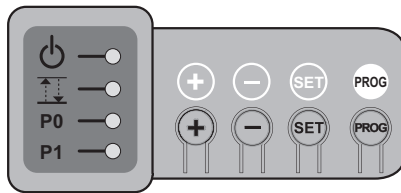

### Indicator light key:

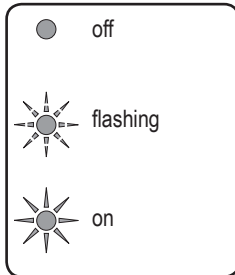

- . Press for 2 s: memorise remote controls
- . Press for 7 s: delete remote controls



- . Press for 0.5 s: call up and exit the setup menu
- . Press for 2 s: start self-learning
- . Press for 7 s: clear self-learning and settings
- . Stop self-learning



- . Modifying a setting value
- . Using the forced mode

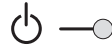

- . Operation indicator light (red)

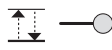

- . End limit setting and self-learning indicator light (green)

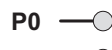

- . P0 - P1 parameters indicator (green)



## End limit setting and self-learning **Fig. 15**

[1]. Press the "SET" button until the light comes on (2 s).

- The indicator light flashes.

[2]. Control the motor using the "+" or "-" buttons so that the transmission system runner moves to link up with the trolley and closes the door.

- Pressing and holding the "-" button **closes** the door.

**Release the "-" button before the motor has time to force against the door.**

- Pressing and holding the "+" button **opens** the door.

[3]. Adjust the closed position using the "+" or "-" buttons.

**Release the "-" button before the motor has time to force against the door.**

[4]. Press "SET" to validate the closed end limit and start the self-learning cycle.

The door runs through a complete Open Close cycle and the indicator light goes out.

- If the self-learning cycle was completed correctly, the indicator light stays on.
- If the self-learning cycle was not completed correctly, the indicator light continues to flash.

During self-learning:

- When the door is moving, pressing any button will stop the movement and stop the self-learning mode.

- When the door is stopped, pressing "SET" until the light comes on and the indicator light comes off (2 s) will exit the self-learning mode.

The self-learning mode can be called up at any time even after the self-learning cycle has been completed.

## Memorising remote controls **Fig. 16**

Up to 32 control channels can be stored.

Running this procedure for a previously stored channel will clear it.

**At this stage in the installation process, the Dexxo Optimo RTS motor drive unit is ready to run.**

## OPERATING TEST

### Using the remote controls **Fig. 17**

### Obstacle detection function **Fig. 18 and 19**

The detection of an obstacle during door opening will stop the door (**Fig. 18**).

The detection of an obstacle during door closure will reopen the door (**Fig. 19**).

Make sure that obstacle detection works when the door encounters an obstacle 50 mm from the ground.

### Built in lighting operation

The light will come on every time the motor drive unit is operated. It will go out automatically after one minute once the door stops. Repetitive use which causes the light to stay on continually may result in an automatic cut-off condition triggered by the thermal cut out protection mechanism.

## CONNECTING PERIPHERALS

### Description of the various peripherals **Fig. 20**

Key	Description
1	Amber light
3	Code keypad
4	Keyswitch
5	Aerial
6	Battery
7	Pedestrian door safety kit
8	Photoelectric cells

### Electrical connections for the various peripherals **Fig. 20 to 22**

Cut the electric power supply to the motor before performing any work on peripherals. The  indicator light remains off after working on the system, check the wiring (for possible short circuits or polarity reversals).

#### General electrical diagram (Fig. 20)

#### Pedestrian door safety kit

When the pedestrian door contact is fitted, it must be connected in place of the jumper normally fitted between terminals 3 and 4.



*If the pedestrian door contact is removed, the jumper between terminals 3 and 4 must be refitted.*

#### Photoelectric cells (Fig. 21)

When fitting photoelectric cells, connect the receiver cell (CR) to the input in place of the jumper fitted between terminals 5 and 6.



*If the cells are removed, the jumper between terminals 5 and 6 must be refitted.*







#### Code keypad (Fig. 22)

## SETUP AND OPERATING OPTIONS

### General setup diagram Fig. 23

### Meanings of the various parameters

Programming example: adjusting the long slowdown zone "P1=3" (Fig. 24)

Code	Désignation	Valeurs	Commentaires
P0	Obstacle detection sensitivity	1  : low sensitivity 2  : low sensitivity 3  : <b>standard</b> 4  : high sensitivity	If this setting is changed, it is essential to run the force measurement sequence at the end of the installation procedure
P1	Closure approach speed	1  : no slowdown 2  : <b>short soft stop</b> 3  : long soft stop	P1=1: no slowdown before closure. P1=2: speed is reduced during the last 20 centimetres. P1=3: speed is reduced during the last 50 centimetres. If this setting is changed, it is essential to run the force measurement sequence at the end of the installation procedure.

### Memorising the remote control for controlling lighting Fig. 25

### Memorising a Telis or similar type remote control Fig. 26

## SPECIAL OPERATION

Refer to the User's Manual.

## CLEARING REMOTE CONTROLS AND ALL SETTINGS

### Clearing remote controls Fig. 27

Press the "PROG" button until the light blinks (7 s).

This clears all of the remote controls memorised.

### Resetting all settings Fig. 28

Press the "SET" button until the light goes out (7 s).

This clears all previously stored settings and returns them to their default values.

## LOCKING PROGRAMMING (Fig. 29)

Used to lock the programming settings (end limit setting, self-learning, setup).

Simultaneously press the "SET", "+" and "-" buttons:

- start by pressing "SET".
- pressing "+" and "-" must take place within two seconds.

Pressing the "SET" button then no longer has any effect.

The remote control memorising functions ("PROG" button) and forced mode operation ("+", "-" buttons) remain possible.

To access programming mode once again, repeat the same procedure.

## REFITTING COVERS (Fig. 30)

Position the aerial and fit the covers.



*To ensure proper remote control range, the aerial must be fitted in one of the two positions shown in Figure 30.*

# TECHNICAL SPECIFICATIONS

## Dexxo Optimo RTS

### BASIC TECHNICAL CHARACTERISTICS

Mains power supply		230 V - 50 Hz
Max. power consumption	Standby-Operation	4 W - 120 W
Traction force	Peak force	800 N
	Starting force (1)	650 N
Use		20 cycles per day max. tested for 36,500 cycles
Number of Opening/Closing cycles per day		
Max. speed		14 cm/s
Programming interface		4 buttons - 4 indicator lights
Operating temperature		- 20 °C/ + 60 °C- indoor dry - IP 20
Travel end limits		Mechanical stopper at opening
		Memorized end limit position at closing
Electrical insulation		Class 2: double insulation <input type="checkbox"/>
		230 V / 40 W; E27 socket
Built in lighting		RTS 433,42 MHz
Somfy radio frequency		32
Number of channels that can be memorised		

### CONNECTIONS

Safety input	Type	Dry contact: NC
	Compatibility	Photoelectric TX/RX cells
Pedestrian door safety input		Dry contact: NC
Wired control input		Dry contact: NO
Amber light output		24 V - 15 W with built in flashing control
Accessory power supply output		24 V - 500 mA max
Remote aerial input		Yes: RTS aerial compatible (Réf. 2400472)
Backup battery input		Yes: battery pack compatible (Réf. 9001001)
	Autonomy	24 hours; 5 to 10 cycles depending on door Charge time: 48 hours

### OPERATION

Forced operation mode		By pressing and holding the motor control button
Independent lighting control		Yes for built-in lighting
Lighting time delay (after movement)		Fixed 60 s
Amber light pre-warning		2 s automatic if light connected
Safety input operation	While closing	Fully reopens
	Before opening (Dangerous Movement Area Accessible to the Public)	None
Built-in obstacle detection		Adjustable sensitivity: 4 levels
Operation after obstacle detection		Full re-opening
Progressive start up		Yes
Opening speed		Set: 14 cm/s (max.)
Closing speed		Set: 12 cm/s (max.)
Closure approach speed		Programmable: does not slow down, short slowdown zone (30 cm), long slowdown zone (50 cm)

(1) Maximum load for motor to start and drive door for at least 5 cm (according to RAL-GZ definition).

## Dimensions

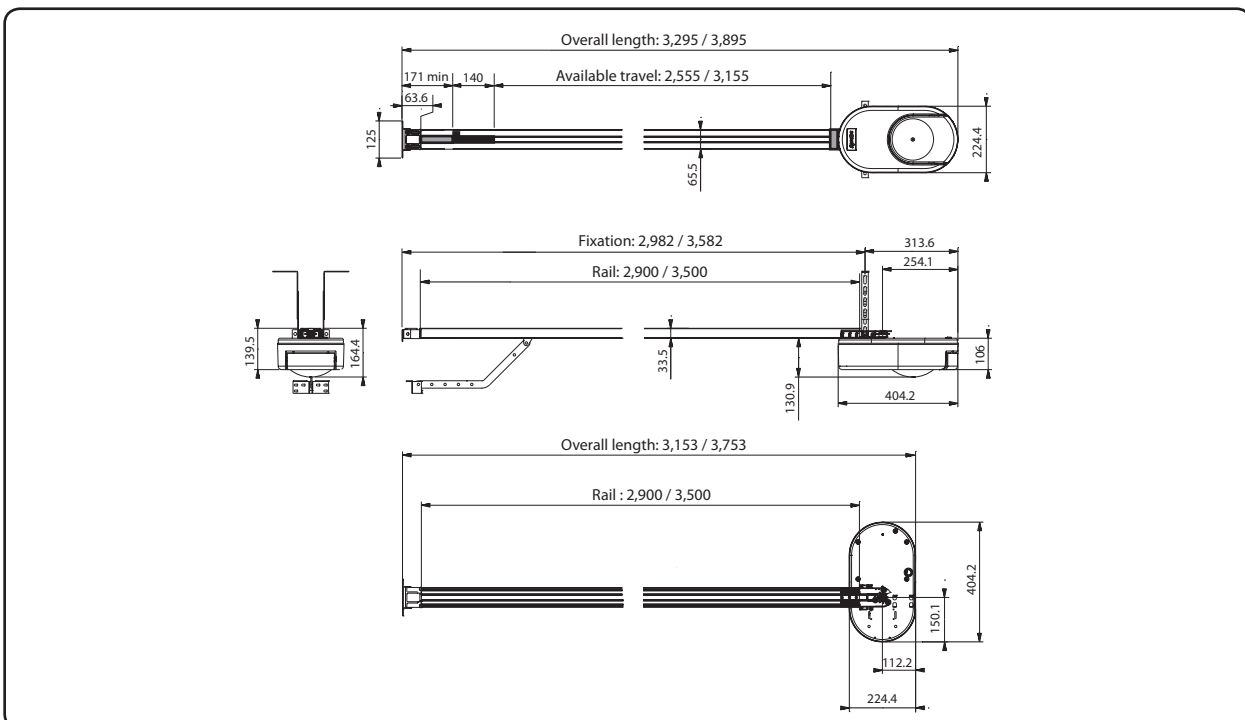

# Dexxo Optimo RTS User Manual

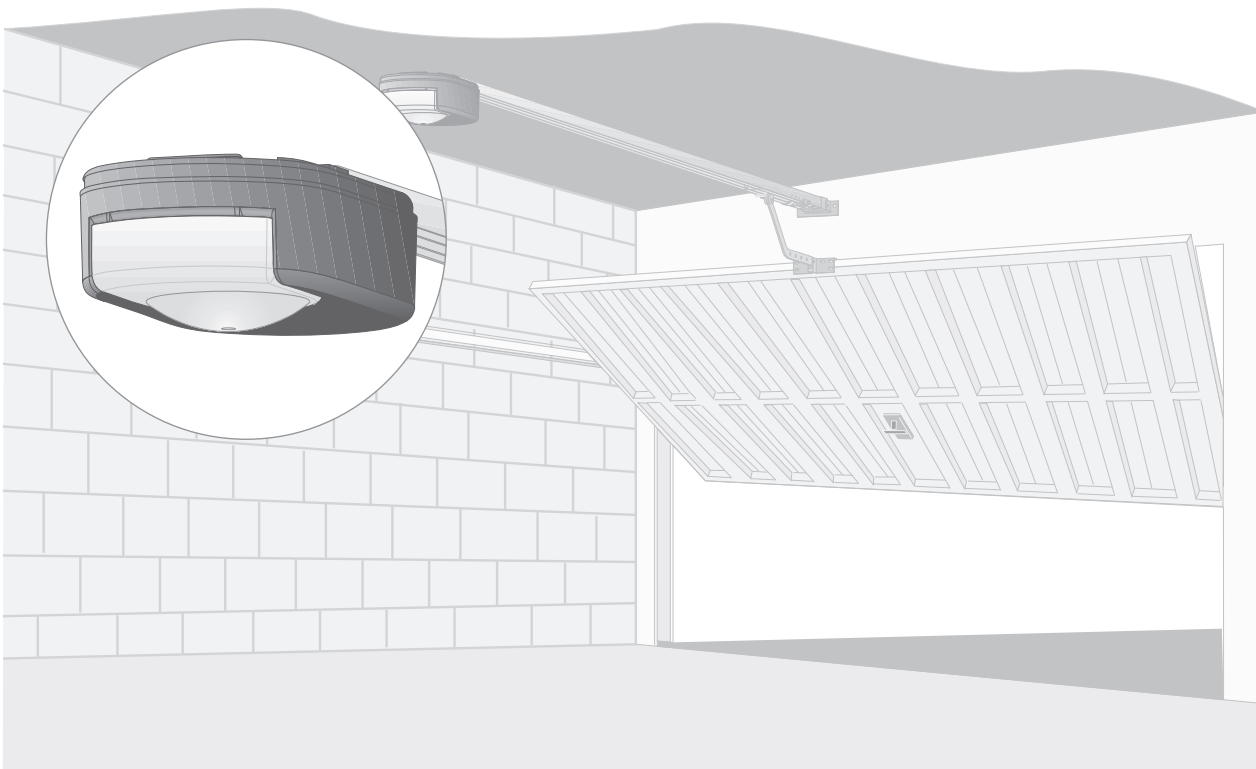

## CONTENTS

<b>GENERAL PRESENTATION</b>	<b>2</b>
The world of Somfy	2
Support	2
<b>SAFETY INSTRUCTIONS</b>	<b>2</b>
Standards	2
Safety instructions	2
<b>PRODUCT PRESENTATION</b>	<b>2</b>
<b>OPERATION AND USE</b>	<b>3</b>
Normal operation	3
Special operation	4
<b>PERIPHERALS</b>	<b>5</b>
<b>MAINTENANCE</b>	<b>6</b>
Replacing the bulb in the light unit	6
Checking	6
<b>TECHNICAL SPECIFICATIONS</b>	<b>6</b>



# GENERAL PRESENTATION

Thank you for choosing a Somfy product. This product is designed and manufactured by Somfy in line with quality procedures that are ISO 9001 compliant.

## The world of Somfy

Somfy develops, produces and sells automation systems for residential and commercial applications. Alarm systems, automatic blinds and shutters, garage doors and gates - all Somfy products are designed to fulfill your needs in terms of safety, comfort and security.

At Somfy, the quest for quality is a continual process. Somfy has built its reputation on the quality of its products and is synonymous with innovation and technological leadership worldwide.

## Support

Getting to know you, listening, answering your needs, is all part of the Somfy approach.

Please contact your local Somfy retailer or installer for details on other Somfy products.

Internet: [www.somfy.com](http://www.somfy.com)

© SOMFY. SOMFY SAS, capital 20.000.000 Euros, RCS Bonneville 303.970.230

# SAFETY INSTRUCTIONS

## Standards

This product complies with the "safety, specific rules for powering vertically opening garage doors in residential use" requirements (standard EN 60335-2.95). When installed in line with these instructions and in compliance with the "Installation Checklist", the product will be compliant with standards EN 13241-1 and EN 12453.

The instructions referred to in the Installation Manual and Instructions for Use of this product are designed to ensure that damage to property and injury to persons is avoided along with compliance with the above standards. Failure to comply with these instructions absolves Somfy from any liability for any damage that may be caused. Dexxo Optimo RTS is a product that must be installed inside the garage with a built-in back-up control system.

Somfy hereby declares that the device is compliant with the essential demands and other relevant requirements of directive 1999/5/CE. A declaration of compliance is available from the web site at [www.somfy.com/ce](http://www.somfy.com/ce) (Dexxo Optimo RTS).

This product is usable in the European Union and in Switzerland.

 **These are important safety instructions. For safety reasons, it is important to always follow all instructions. Retain these instructions for future reference.**

## Safety instructions

Every month, test that the motor drive unit reverses its motion when it encounters an obstacle that is at least 50 mm from ground level. If this is not the case, call your installation specialist. Always be very careful when using the manual release cord for a manually operated door may fall quickly due to weak or broken springs or if it is badly balanced.

Before manually operating the door or performing maintenance work, always turn the power off and where necessary remove the battery (Fig. 1).

Never let children play with door control systems. Keep the remote controls out of reach of children (Fig. 2).

When replacing the light bulb, select a 230 V 40 W E27 type (Fig. 3).

Regularly check the operation of the door to identify any sign of wear, deterioration or incorrect balancing. Do not operate the door if repairs or adjustments are required.

Remain at a safe distance when operating the door.

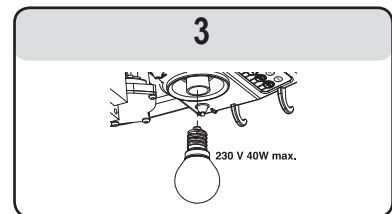
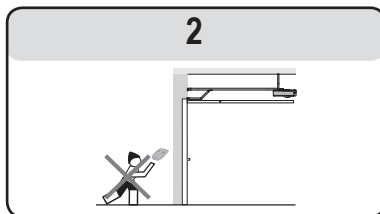
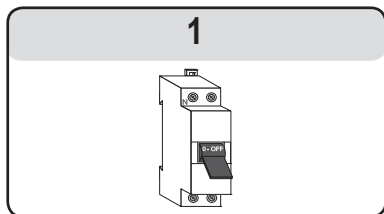

# PRODUCT PRESENTATION

## Description (Fig. 4)

The Dexxo Optimo RTS system is designed to power garage doors in residential use.

This motor drive system comprises:

- A motor head (1) with integrated light (2).
- A rail assembly (3) with a manual release cord (4).

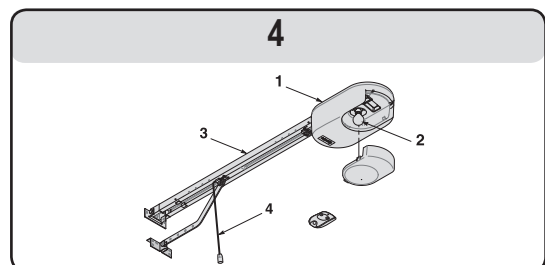



# OPERATION AND USE

## Normal operation

Using Keytis or similar remote controls (Fig. 5)

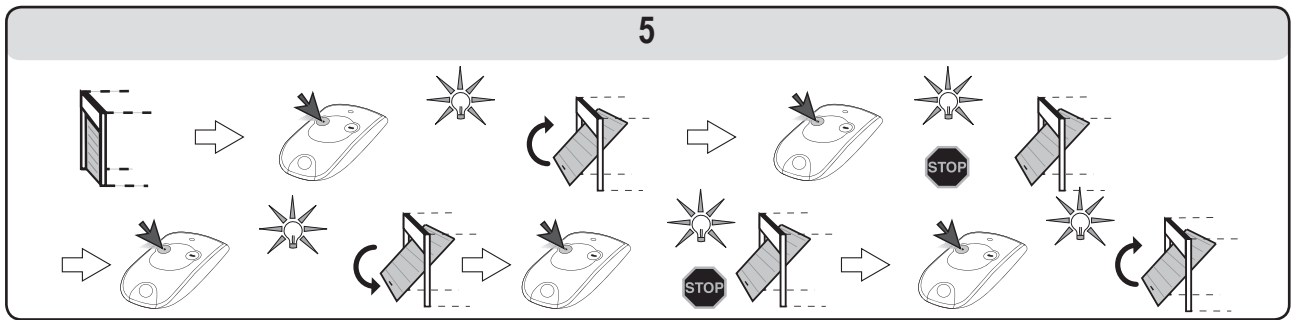

### Obstacle detection operation (Fig. 6 and 7)

When an obstacle is detected during the open cycle, the door will stop (Fig. 6).

When an obstacle is detected during the close cycle, the door will stop and then reopen (Fig. 7).

Once an obstacle has been detected, the light will flash for 30 seconds.

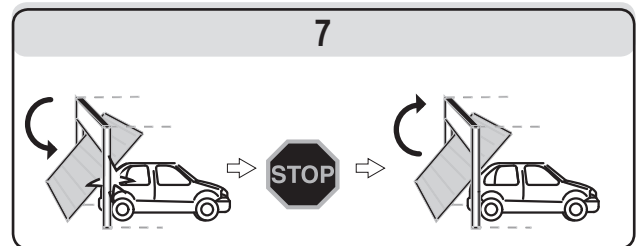
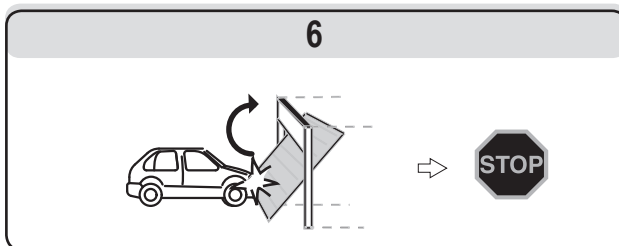

### Light operation

The light will come on each time the motor drive unit is operated. The light will go out one minute after the door stops moving. Repetitive use that causes the light to be continually on may result in a thermal cut out (this will automatically turn the light off).

### Manual release cord operation (Fig. 8)

Dexxo Optimo RTS is fitted with a manual release mechanism so that you can move the door manually should a power failure occur, for example. The manual release mechanism should be easily accessible and located **no more than 1.80 metres** above floor level.

**[1].** Disengaging the motor drive mechanism

Pull on the manual release cord until the door drive mechanism is disengaged.

**[2].** Manually moving the door

This is possible as long as the door drive mechanism is disengaged.

**[3].** Reengaging the motor drive mechanism

Move the door manually until the drive mechanism comes to reengage itself into the transmission rail.

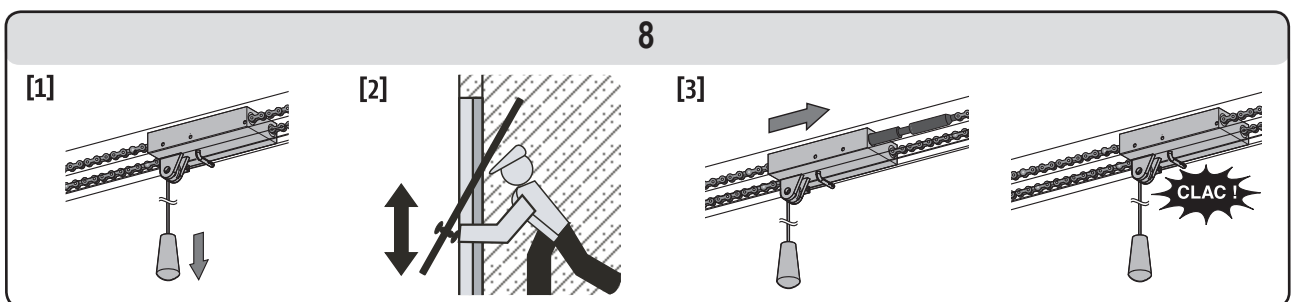

*When disengaging the motor drive mechanism, use caution for a badly balanced door may cause sudden door movement that may be dangerous.*



*Only use the cord to disengage the motor drive mechanism. Never use the cord to move the door manually.*



*Always reengage the motor drive mechanism before sending another command to the motor drive unit.*

## Special operation

Depending on the peripherals installed and the operating options set by your installer, the Dexxo Optimo RTS system may perform the following special operations:

### Using Telis or similar remote controls (Fig. 9)

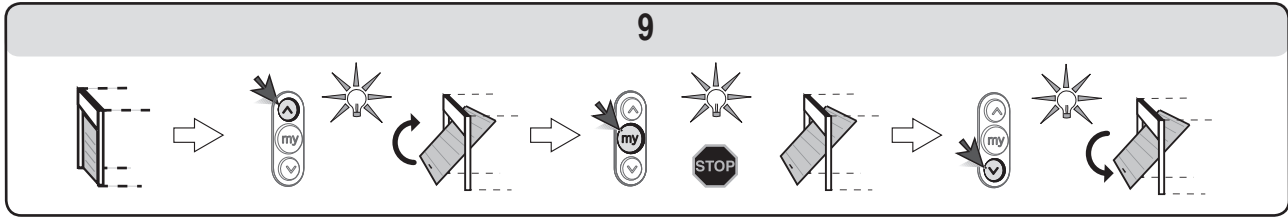

### Safety photoelectric cell operation

An obstacle detected between the cells will prevent the door from closing.

The door will stop and then reopen when an obstacle is detected during the close cycle.

The light will flash for 30 seconds during this process.

### Pedestrian door safety function

Opening a pedestrian door within the garage door will prevent the door from moving.

The light will flash for 30 seconds during this process.

### Flashing amber light

The amber light comes on whenever the door moves, with a two second advance warning before the start of door motion.

### Working from the back-up battery

If a back-up battery is installed, the Dexxo Optimo RTS motor will operate when a power cut occurs.

The following conditions apply to operation:

- Door speed is reduced.
- The light will not come on.
- The safety devices are disabled.

Battery specifications:

- Endurance: the battery will last for 24 hours with a maximum of 5 to 10 operating cycles depending on the weight of the door.
- Recharging time: 48 hours.
- Service life prior to replacement: approx. three years.

To ensure optimum battery life, we recommend that the power to the motor is switched off and the door is operated for a number of cycles using battery power (three times a year).

### Forced operation mode (Fig. 10)

This function is used to move the door at any time (remote control lost, safety mechanism failure, etc.).

Remove the built-in lighting cover:

- Control door motion using the "+" and "-" buttons.
- Pressing and holding the "-" button will trigger closure.
- Pressing and holding the "+" button will trigger opening.

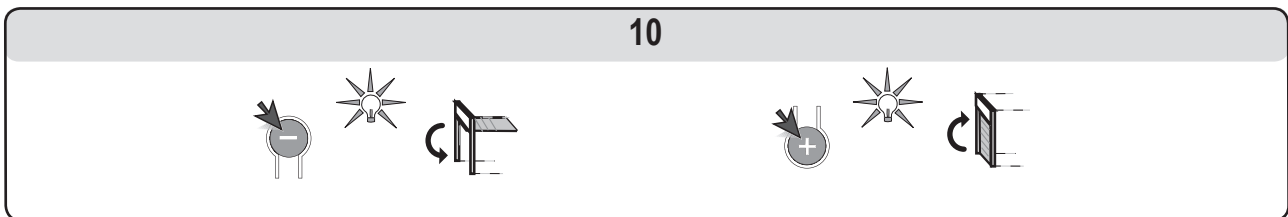

# PERIPHERALS

A number of peripherals are available.

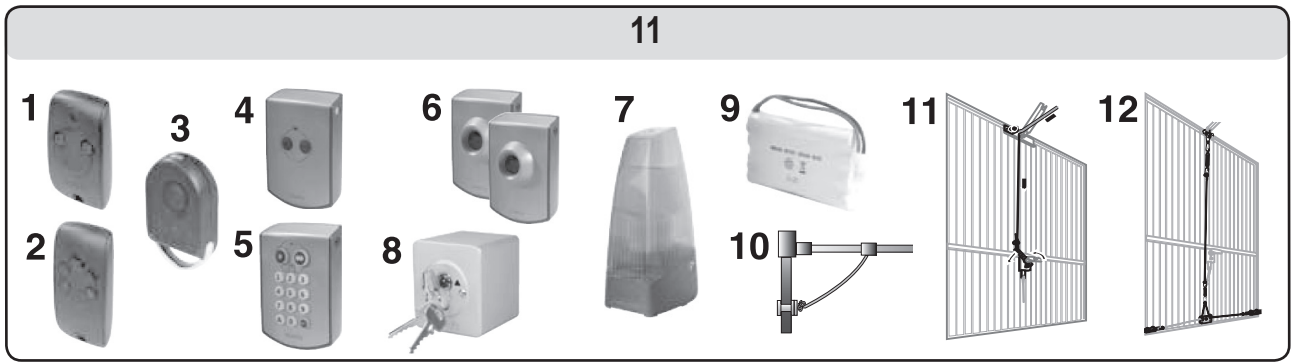

Key	Description	Comments
1	Keytis 2NS RTS remote control	Hand held 2 channel remote control.
2	Keytis 4NS RTS remote control	Hand held 4 channel remote control.
3	KEYGO remote control	Four channel keyring remote control.
4	RTS pushbutton	Wall mounted 2 channel remote control switch.
5	RTS radio code keypad	Access code control point. For use outside the garage.
6	Photoelectric cells	To prevent door closure if an obstacle is detected.
7	Amber light	To signal a warning when the door operates.
8	Keyswitch	Keyswitch for secure control.
9	Battery	To provide continued operation during a power cut.
10	Release lock	To engage the manual release system from the outside using the existing door handle. Highly recommended when the garage door is the only access point into the garage.
11	Outside release lock	To engage the manual release system from the outside using the existing door handle. Highly recommended when the garage door is the only access point into the garage.
12	Door locking kit	A system to reinforce door locking.

## MAINTENANCE

### Replacing the bulb in the light unit (Fig. 12)

[1] [2]. Remove the light cover.

[3] [4]. Unscrew and replace the defective light bulb.

[5] [6] [7]. Refit the light cover.

Use a 230 V 40 W E27 socket light bulb.

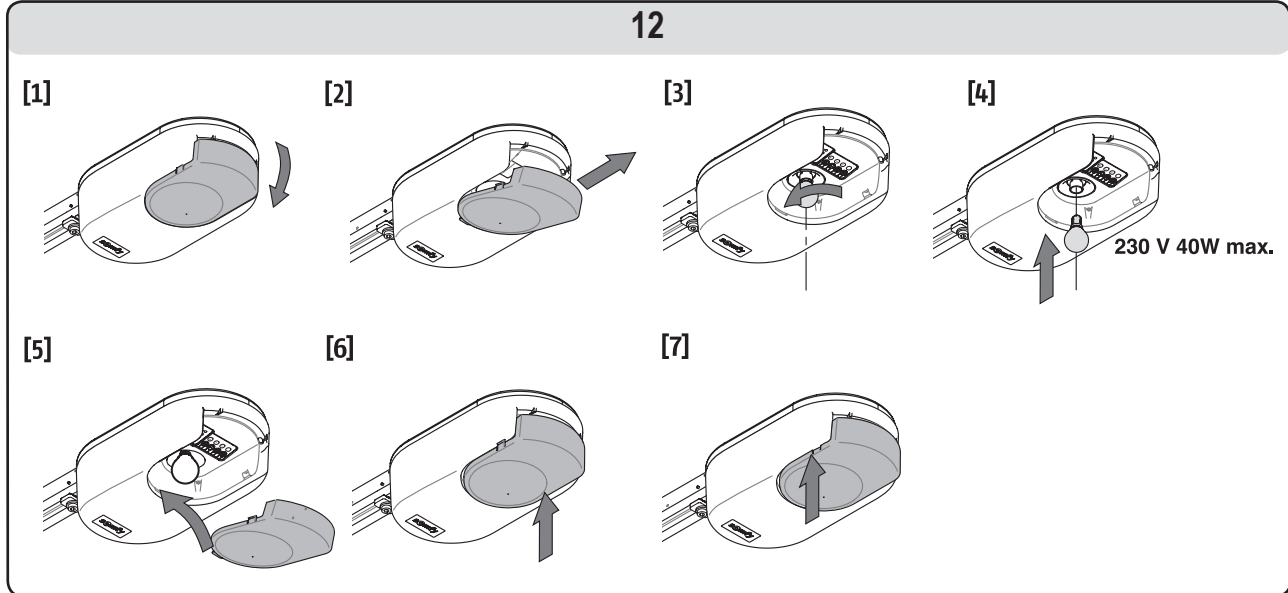

### Checking

#### The obstacle detection function

Every six months, check that the door reverses direction when an obstacle prevents the door from closing (at least 50 mm above floor level).

#### The safety mechanisms (cells, pedestrian door contact)

Check correct operation every six months (refer to page 4).

#### The back-up battery

To ensure optimum battery life, we recommend that the power to the motor is switched off and the door is operated for a number of cycles using battery power (three times a year).

## TECHNICAL SPECIFICATIONS

Basic technical specifications	
Mains power supply	230 V - 50 Hz
Power consumption on standby	4 W
Max. power consumption	120 W
Traction force – Peak force	800 N
Use	20 cycles per day with a standard rail (tested for 36,500 cycles)
Number of channels that can be memorised	32
Somfy radio frequency	433,42 MHz RTS
Integrated light	230 V / 40 W max. E27 socket
Operating temperature	-20 °C / +60 °C

# ÍNDICE

<b>INTRODUCCIÓN</b>	<b>2</b>
<b>INSTRUCCIONES DE SEGURIDAD</b>	<b>2</b>
Advertencia	2
Instrucciones de seguridad	2
<b>DESCRIPCIÓN DEL PRODUCTO</b>	<b>2</b>
Componentes	2
Aplicaciones	2
<b>COMPROBACIONES ANTES DE LA INSTALACIÓN</b>	<b>3</b>
Inspección previa	3
Instrucciones de seguridad	3
<b>INSTALACIÓN</b>	<b>3</b>
Altura de instalación	3
Descripción detallada de las distintas etapas de la instalación	3
<b>PROGRAMACIÓN</b>	<b>5</b>
Descripción de las teclas de programación	5
Ajuste de fin de carrera y autoaprendizaje	5
Memorización de los mandos a distancia	5
<b>PRUEBA DE FUNCIONAMIENTO</b>	<b>6</b>
Utilización de los mandos a distancia	6
Funcionamiento de la detección de obstáculos	6
Funcionamiento del alumbrado integrado	6
<b>CONEXIÓN DE PERIFÉRICOS</b>	<b>6</b>
Descripción de los distintos periféricos	6
Conexión eléctrica de los distintos periféricos	6
<b>CONFIGURACIÓN Y OPCIONES DE FUNCIONAMIENTO</b>	<b>7</b>
Esquema general de configuración	7
Significado de los distintos parámetros	7
Memorización del mando a distancia para control del alumbrado exterior	7
Memorización de un mando a distancia tipo Telis o similar	7
<b>MODALIDADES PARTICULARES DE FUNCIONAMIENTO</b>	<b>7</b>
<b>BORRADO DE MANDOS A DISTANCIA Y DE TODOS LOS AJUSTES</b>	<b>7</b>
Eliminar los mandos a distancia	7
Reiniciar todos los ajustes	7
<b>BLOQUEO DE LA PROGRAMACIÓN</b>	<b>7</b>
<b>MONTAJE DE LAS TAPAS</b>	<b>7</b>
<b>CARACTERÍSTICAS TÉCNICAS</b>	<b>8</b>
Dimensiones	8

# INTRODUCCIÓN

Este producto se ajusta a la norma "seguridad, reglas particulares para las motorizaciones de puertas de garaje de apertura vertical para uso residencial" (norma EN 60335-2.95). La instalación de este producto según las presentes instrucciones y conforme a la "ficha de verificación de la instalación" se ajusta a las normas EN 13241-1 y EN 12453.

Las instrucciones que se citan en los manuales de instalación y de utilización de este producto están destinadas a satisfacer los requisitos de seguridad de bienes, personas y de las normas citadas. En caso de incumplimiento de estas instrucciones, Somfy declina toda responsabilidad por los daños que pudieran ocasionarse. El producto Dexxo Optimo RTS debe estar instalado en el interior del garaje, con un sistema de mando de emergencia integrado.

Por la presente, SOMFY declara que este producto se ajusta a los requisitos básicos y a otras disposiciones pertinentes de la directiva 1999/5/CE. Existe una declaración de conformidad para su consulta en [www.somfy.com/ce](http://www.somfy.com/ce) (Dexxo Optimo RTS). Producto utilizable en la Unión Europea y en Suiza.

# INSTRUCCIONES DE SEGURIDAD

## Advertencia

Instrucciones de seguridad importantes. Seguir todas las instrucciones, ya que una instalación incorrecta puede originar lesiones graves.

## Instrucciones de seguridad

Antes de instalar la motorización, retirar todas las cuerdas o cadenas innecesarias y desactivar todo equipamiento que no sea requerido para el funcionamiento motorizado de la puerta.

Antes de instalar la motorización, comprobar que la puerta esté en buen estado mecánico, equilibrada y que se abra y cierre correctamente.

Colocar todos los botones de control a 1,5 m del suelo, como mínimo, visibles desde la entrada pero alejados de las partes móviles.

Colocar el mando del dispositivo de desembragado manual a 1,8 m del suelo, como máximo.

En caso de que el mando sea amovible, se recomienda colocarlo junto a la puerta.

Fijar de manera duradera la etiqueta relativa al dispositivo de funcionamiento manual junto a su mando.

Fijar de manera duradera las etiquetas de advertencia contra aplastamiento junto a los posibles dispositivos de mando fijos y de manera bien visible para el usuario.

Tras la instalación, comprobar que el mecanismo esté correctamente ajustado y que la motorización cambie de sentido si la puerta se topa con un obstáculo de 50 mm de altura colocado en el suelo.

Tras la instalación, comprobar que las partes de la puerta no sobresalgan por encima de una acera o de una calzada accesibles al público.

Tras la instalación, comprobar que la motorización impida o detenga el movimiento de apertura al cargar la puerta con una masa de 20 kg, fijada en el centro del borde inferior de la puerta.

# DESCRIPCIÓN DEL PRODUCTO

## Componentes Fig. 1

Nº.	Cantidad	Denominación	Nº.	Cantidad	Denominación
1	1	Cabeza motor	14	4	Tornillo arandela H M8x12
2	1	Tapa cabeza motor	15	6	Tuerca HU8
3	1	Tapa alumbrado integrado	16	2	Eje
4	1	Soporte dintel	17	2	Circlips
5	1	Soporte puerta	19	4	Tornillo autoformante Ø 4x8
6	2	Tirante de sujeción techo	20	2	Tornillo para plástico Ø 3,5x12
7	2	Tirante de sujeción cabeza motor	21a	1	Raíl monobloque
8	1	Dispositivo de desembragado manual	21b	1	Raíl en 2 partes
9	1	Brazo de tracción	21b1	1	Manguito
10	1	Tope fin de carrera	21b2	8	Tornillo autoformante Ø 4x8
11	4	Cojinete guía de cadena	22	1	Mando a distancia Keytis
12	1	Cable de alimentación	23	1	Bombilla 230V 40W tipo E27
13	2	Tornillo H M8x16			

## Aplicaciones Fig. 2

### Tipos de puertas (Fig.2)

A: puerta basculante desbordante..

B: puerta seccional:

- si el perfil superior del panel no es estándar, utilizar el "soporte de sujeción para puerta seccional" ref.: 9009390.

C: puerta lateral:

- para efectuar el montaje en el muro contiguo, utilizar:

- un raíl de transmisión por correa,



- el "brazo acodado ajustable" ref.: 9014481.

- para efectuar el montaje en el techo, utilizar:

- el "brazo articulado" ref.: 9014482.

### Dimensiones de las puertas (Fig. 2)

Para las alturas máximas de las puertas, se puede optimizar la carrera del motor:

- Montando la cabeza del motor a 90° (Fig. 6- ).
- Fijando el soporte del dintel al techo, a 200 mm por detrás del dintel, como máximo (Fig. 4- ).
- Acortando el brazo de tracción.

## COMPROBACIONES ANTES DE LA INSTALACIÓN

### Inspección previa

La puerta de garaje debe funcionar manualmente sin ninguna resistencia. Comprobar su estado mecánico (poleas, soportes...) y su equilibrado, que debe ser perfecto (tensión del muelle).



**Cualquier operación en los muelles de la puerta puede suponer un peligro (caída de la puerta).**

Las estructuras del garaje (muros, dintel, paredes, travesaños, railes de la puerta...) deben permitir fijar Dexxo Optimo RTS firmemente. Reforzarlas en caso necesario.

No salpicar con agua el dispositivo. No instalar Dexxo Optimo RTS en un lugar en el que pueda recibir salpicaduras de agua.

La parte inferior de la puerta debe contar con un perfil elástico, para evitar impactos y aumentar la superficie de contacto.

Si la puerta de garaje es el único acceso al garaje, se recomienda un desembrague exterior (cerradura de desbloqueo exterior con llave (ref. 9012961) o un desbloqueo exterior (ref. 9012962) e incorporar una batería de emergencia (ref. 9001001).

Si la puerta de garaje cuenta con una portilla, deberá estar equipada con un sistema que impida su movimiento si la portilla está abierta (kit de seguridad portilla ref. 2400657).

Si la puerta de garaje da a la vía pública, hay que instalar un dispositivo de señalización de tipo luz naranja (ref. 9012762).

Si la puerta de garaje funciona de modo automático, hay que instalar un dispositivo de seguridad de tipo célula fotoeléctrica (ref. 9012763) y una señal de tipo luz naranja.

Comprobar que la puerta no tenga partes accesibles peligrosas. Si así fuera, protegerlas.



**El desbloqueo de la puerta puede dar lugar a un movimiento incontrolado si está mal equilibrada.**

### Instrucciones de seguridad

**Las instrucciones de seguridad deben ser cumplidas durante toda la instalación:**

- No llevar joyas puestas durante la instalación (pulsera, cadena u otras).
- Para las operaciones de perforación y soldadura, utilizar gafas especiales y protecciones adecuadas.
- Utilizar las herramientas apropiadas.
- Manipular con precaución el sistema de motorización para evitar el riesgo de lesiones.
- No conectar el dispositivo a la red ni a la batería de emergencia antes de haber terminado el proceso de montaje.
- No utilizar en ningún caso agua a alta presión para limpiar.

## INSTALACIÓN

### Altura de instalación Fig. 3

Medir la distancia "D" entre el punto más alto de la puerta y el techo.

Si "D" está comprendida entre 35 y 200 mm, fijar directamente el conjunto al techo.

Si "D" es superior a 200 mm, fijar el conjunto de manera que la altura "H" esté comprendida entre 10 y 200 mm.

### Descripción detallada de las distintas etapas de la instalación Fig. 4 a 14

#### Fijación del soporte del dintel y del soporte de la puerta (Fig. 4)

En el caso de una instalación directamente en el techo (pegada al techo), el soporte del dintel puede ir fijado al techo y, si fuera necesario, a una distancia máxima del dintel de 200 mm (Fig. 4- .

#### Ensamblaje del raíl en 2 partes (Fig. 5)

[1] [2] [3]. Desplegar los 2 tramos del raíl.

[4]. Ensamblar los 2 tramos del raíl con el manguito.

[5]. Fijarlos con los 8 tornillos de sujeción.

Los tornillos de sujeción no deben penetrar en el raíl (no perforar).

Si se trata de una instalación pegada al techo, no utilizar los tornillos de sujeción del manguito.

### Ensamblaje del rail con la cabeza del motor (Fig. 6)

### Fijación del dispositivo al techo del garaje (Fig. 7 à 9)

#### Fijación al soporte del dintel (Fig. 7)

#### Fijación al techo

- Pegado al techo: fijación directamente al techo mediante el rail (Fig. 8).  
Se pueden añadir puntos de fijación a la altura de la cabeza del motor (Fig. 8- **i**).
- Separado del techo (Fig. 9)  
Es posible añadir puntos de sujeción intermedios en el rail, especialmente si se trata de un rail en 2 partes o de un rail de 3500 mm (Fig. 9- **1**).  
Si se desea una sujeción intermedia ajustable a lo largo del rail o una sujeción con una dimensión h comprendida entre 250 mm y 550 mm, utilizar el kit de sujeción al techo ref.: 9014462 (Fig. 9- **1a**).

#### Fijación del brazo a la puerta y al carro (Fig. 10)

- [1]. Desembragar el carro mediante el dispositivo de desembrague manual.
- [2]. Llevar el carro hacia la puerta.
- [3]. Fijar el brazo al soporte de la puerta y al carro.

#### Ajuste y montaje del tope de apertura (Fig. 11)

- [1]. Desembragar el carro del deslizador, mediante el dispositivo de desembrague manual y llevar la puerta a su posición de apertura.  
No abrir la puerta completamente, sino posicionarla de modo que no toque sus topes.
- [2]. Introducir el tope (10) en el rail y girarlo 90°.
- [3]. Posicionar el tope contra el carro.
- [4]. Apretar el tornillo de sujeción moderadamente.



**No apretar el tornillo de sujeción al máximo. Si el apriete es excesivo, el tornillo puede resultar dañado y dar lugar a una sujeción deficiente del tope.**

**Nota: no utilizar los topes que se entregan con el rail de transmisión.**

#### Montaje de los cojinetes guía de la cadena (Fig. 12)

Sólo para los raiiles con cadena:

Estos cojinetes sirven para limitar los ruidos parásitos producidos por el rozamiento de la cadena contra el rail. Colocar cada cojinete en el primer orificio del rail, al exterior de los fines de carrera.

Asegurarse de introducir al máximo el cojinete, de manera que la pestaña de posicionamiento sobresalga por la parte exterior del rail.

#### Comprobación de la tensión de la cadena o de la correa (Fig. 13)

Los raiiles se entregan con una tensión preajustada y comprobada. En caso necesario, ajustar dicha tensión.



**La goma o el muelle de tensión no debe estar nunca totalmente comprimido durante el funcionamiento.**

#### Conexión de la alimentación eléctrica (Fig. 14)

- [1]. Retirar la tapa del motor y la lámina de protección.
- [2]. Montar la bombilla.
- [3]. Conectar a la red.



**Conectar el cable de alimentación a un enchufe previsto al efecto y adecuado a los requisitos eléctricos. La línea eléctrica debe estar dotada de protección (fusible o interruptor automático de 16 A) y de un dispositivo diferencial (30 mA).**



**Debe disponerse de un medio de desconexión omnipolar:**

- . Mediante un cable de alimentación con clavija de toma de corriente; o bien
- . Mediante un interruptor que proporcione una distancia mínima de separación de los contactos de 3 mm en cada polo (ver norma EN60335-1).



**Comprobar que el dispositivo de desembrague manual se encuentre a una altura máxima de 1,80 m del suelo. En caso necesario, poner un cordón más largo.**



# PROGRAMACIÓN

## Descripción de las teclas de programación

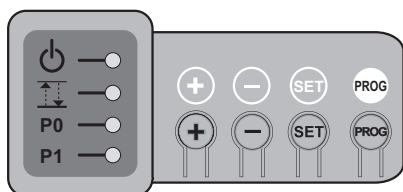

### Legenda testigos:

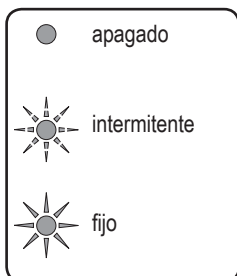

- . Pulsando 2 s: memorización de los mandos a distancia
- . Pulsando 7 s: eliminación de los mandos a distancia



- . Pulsando 0,5 s: entrada y salida del menú de configuración
- . Pulsando 2 s: activación del autoaprendizaje
- . Pulsando 7 s: borrado del autoaprendizaje y de los parámetros
- . Interrupción del autoaprendizaje



- . Modificación del valor de un parámetro
- . Utilización del modo marcha forzada

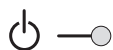

- . Testigo de funcionamiento (rojo)

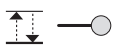

- . Testigo de reglaje de fin de carrera y de autoaprendizaje (verde)



- . Testigo de parámetros P0 - P1 (verde)



## Ajuste de fin de carrera y autoaprendizaje **Fig. 15**

[1]. Pulsar la tecla "SET" hasta que se encienda la lámpara (2 s).

- el testigo parpadea.

[2]. Accionar el motor con las teclas "+" o "-" para que el deslizador del sistema de transmisión se desplace hasta embragarse en el carro y lleve la puerta a posición de cierre.

- con una pulsación larga de la tecla "-" se inicia el desplazamiento en sentido de **cierre**.

**Soltar el botón "-" antes de que el motor empiece a forzar la puerta.**

- con una pulsación larga de la tecla "+" se inicia el desplazamiento en sentido de **apertura**.

[3]. Ajustar la posición de cierre con las teclas "+" o "-".

**Soltar el botón "-" antes de que el motor empiece a forzar la puerta.**

[4]. Pulsar "SET" para confirmar el fin de carrera de cierre e iniciar el ciclo de autoaprendizaje.

La puerta efectúa un ciclo completo de apertura y cierre y el testigo se apaga.

- Si el autoaprendizaje es correcto, el testigo se queda encendido.
- Si el ciclo de autoaprendizaje no se ha efectuado correctamente, el testigo se queda parpadeando.

Durante el autoaprendizaje:

- Si la puerta está en movimiento, al pulsar cualquier tecla se detiene el movimiento y se interrumpe el modo de autoaprendizaje.
- Si la puerta está parada, al pulsar "SET" hasta que se encienda la lámpara y se apague el testigo (2 s) se sale del modo autoaprendizaje.

Es posible acceder al modo autoaprendizaje en todo momento, incluso cuando el ciclo de autoaprendizaje ya ha sido efectuado.

## Memorización de los mandos a distancia **Fig. 16**

Es posible memorizar hasta 32 canales de mando.

Al ejecutar este procedimiento por un canal ya memorizado, se produce el borrado de éste.

**En este punto de la instalación, la motorización Dexxo Optimo RTS está lista para funcionar.**

## PRUEBA DE FUNCIONAMIENTO

### Utilización de los mandos a distancia **Fig. 17**

### Funcionamiento de la detección de obstáculos **Fig. 18 y 19**

La detección de un obstáculo durante el cierre provoca la reapertura de la puerta (**Fig. 18**).

La detección de un obstáculo durante la apertura provoca la detención de la puerta (**Fig. 19**).

Comprobar que la detección de obstáculos funcione al toparse la puerta con un obstáculo de 50 mm de altura colocado en el suelo.

### Funcionamiento del alumbrado integrado

El alumbrado se enciende cada vez que la motorización se pone en marcha. Se apaga automáticamente al cabo de un minuto desde el final de movimiento de la puerta. El accionamiento repetido de la motorización hace que la lámpara esté encendida constantemente. En tal caso, la protección térmica puede actuar y apagar automáticamente la lámpara.

## CONEXIÓN DE PERIFÉRICOS

### Descripción de los distintos periféricos **Fig. 20**

Nº.	Descripción
1	Luz naranja
3	Teclado digital
4	Contacto con llave
5	Antena
6	Batería
7	Kit seguridad portilla
8	Células fotoeléctricas

### Conexión eléctrica de los distintos periféricos **Fig. 20 a 22**

Interrumpir la alimentación eléctrica del motor antes de efectuar cualquier operación en los periféricos. Si el testigo  permanece apagada tras finalizar la operación, comprobar el cableado (posible cortocircuito o inversión de polaridad).

#### Esquema eléctrico general (Fig. 20)

##### Kit seguridad portilla

Al colocar el contacto de la portilla, hay que conectarlo en lugar y sustitución del puente realizado entre los bornes 3 y 4.



*Si se elimina el contacto de la portilla, es imprescindible restablecer el puente entre los bornes 3 y 4.*

##### Células fotoeléctricas (Fig. 21)

Al montar las células, conectar la célula receptora (CR) a la entrada en lugar del puente existente entre los bornes 5 y 6.



*Si se eliminan las células fotoeléctricas, es imprescindible restablecer el puente entre los bornes 5 y 6.*

##### Teclado digital (Fig. 22)

## CONFIGURACIÓN Y OPCIONES DE FUNCIONAMIENTO

### Esquema general de configuración Fig. 23

### Significado de los distintos parámetros

Ejemplo de programación: ajuste de la zona de aminoración larga "P1=3" (Fig. 24)

Código	Denominación	Valores	Comentarios
P0	Sensibilidad de la detección de obstáculos	1  : muy poco sensible 2  : poco sensible 3  : estándar 4  : muy sensible	Si se modifica este parámetro, es imprescindible efectuar el procedimiento de medición de fuerzas al concluir la instalación.
P1	Velocidad fin de carrera al cierre	1  : sin aminoración 2  : aminoración corta 3  : aminoración larga	P1=1: sin aminoración al acercarse al final del cierre. P1=2: la velocidad se reduce durante los últimos 20 centímetros. P1=3: la velocidad se reduce durante los últimos 50 centímetros. Si se modifica este parámetro, es imprescindible efectuar el procedimiento de medición de fuerzas al concluir la instalación.

### Memorización del mando a distancia para control del alumbrado Fig. 25

### Memorización de un mando a distancia tipo Telis o similar Fig. 26

## MODALIDADES PARTICULARES DE FUNCIONAMIENTO

Ver manual de utilización.

## BORRADO DE MANDOS A DISTANCIA Y DE TODOS LOS AJUSTES

### Eliminar los mandos a distancia Fig. 27

Pulsar la tecla "PROG" hasta que parpadee la lámpara (7 s).

Se borran todos los mandos a distancia memorizados.

### Reiniciar todos los ajustes Fig. 28

Pulsar la tecla "SET" hasta que se apague la lámpara (7 s).

Se produce el borrado del autoaprendizaje y el retorno a los valores por defecto de todos los parámetros.

## BLOQUEO DE LA PROGRAMACIÓN (Fig. 29)

Sirve para bloquear las distintas programaciones (ajuste de los finales de carrera, autoaprendizaje y configuración).

Pulsar a la vez las teclas "SET", "+", "-":

- pulsar en primer lugar "SET".

- pulsar "+" y "-" en los 2 s. siguientes.

De este modo, cualquier pulsación sobre el botón "SET" queda sin efecto.

Sigue siendo posible activar las funciones de memorización de mandos a distancia (tecla "PROG") y el funcionamiento en modo marcha forzada (teclas "+" y "-").

Para acceder de nuevo a la programación, repetir el mismo procedimiento.

## MONTAJE DE LAS TAPAS (Fig. 30)

Colocar la antena y montar las tapas.



Para que la señal de radio tenga buen alcance, es imprescindible que la antena esté colocada según una de las dos posiciones indicadas en la figura 30.

# CARACTERÍSTICAS TÉCNICAS

## Dexxo Optimo RTS

### CARACTERÍSTICAS GENERALES

Alimentación de red		230 V - 50 Hz
Potencia máxima consumida	Espera - Funcionamiento	4 W - 120 W
Fuerza de tracción	Fuerza máxima Fuerza de arranque (1)	800 N 650 N
Utilización		20 ciclos diarios máx., probado para 36 500 ciclos
Número de ciclos de apertura / cierre diarios		
Velocidad máxima		14 cm/s
Interfaz de programación		4 botones - 4 testigos
Condiciones climáticas de utilización		- 20 ° C / + 60 ° C - interior seco - IP 20
Fines de carrera		Tope mecánico para apertura. Electrónico para el cierre: posición de cierre memorizada
Aislamiento eléctrico		Clase 2: aislamiento doble <input type="checkbox"/>
Alumbrado integrado		230 V / 40 W ; casquillo E27
Frecuencia radio Somfy		RTS 433,42 MHz
Número de canales memorizables		32

### CONEXIONES

Entrada de seguridad	Tipo	Contacto seco: NC
	Compatibilidad	Células fotoeléctricas TX/RX
Entrada de seguridad portilla		Contacto seco: NC
Entrada de mando alámbrico		Contacto seco: NA
Salida luz naranja		24 V - 15 W con control de destello incluido
Salida alimentación accesorios		24 V - 500 mA máx.
Entrada antena remota		Si: compatible antena RTS (Ref. 2400472)
Entrada batería de emergencia		Si: compatible pack batería (Ref. 9001001)
	Autonomía	24 horas; 5 a 10 ciclos según puerta Tiempo de carga: 48 h

### FUNCIONAMIENTO

Modo marcha forzada		Pulsación larga en el botón de control del motor
Activación independiente del alumbrado		Si para el alumbrado integrado
Temporización del alumbrado (tras movimiento)		Fija 60 s
Preaviso luz naranja		2 s automático si luz conectada
Funcionamiento entrada de seguridad	En cierre Antes de apertura (Área peligrosa de movimiento accesible al público)	Reapertura total No
Detección integrada de obstáculos		Sensibilidad ajustable: 4 niveles
Funcionamiento en caso de detección de obstáculo		Reapertura total
Arranque progresivo		Si
Velocidad de apertura		Fija: 14 cm/s (máx.)
Velocidad de cierre		Fija: 12 cm/s (máx.)
Velocidad de fin de carrera al cierre		Programable: sin aminoración, zona corta de aminoración (30 cm), zona larga de aminoración (50 cm)

(1) Fuerza máxima que posibilita el arranque y el movimiento de la puerta a lo largo de 5 cm, como mínimo (según definición RAL-GZ).

## Dimensiones

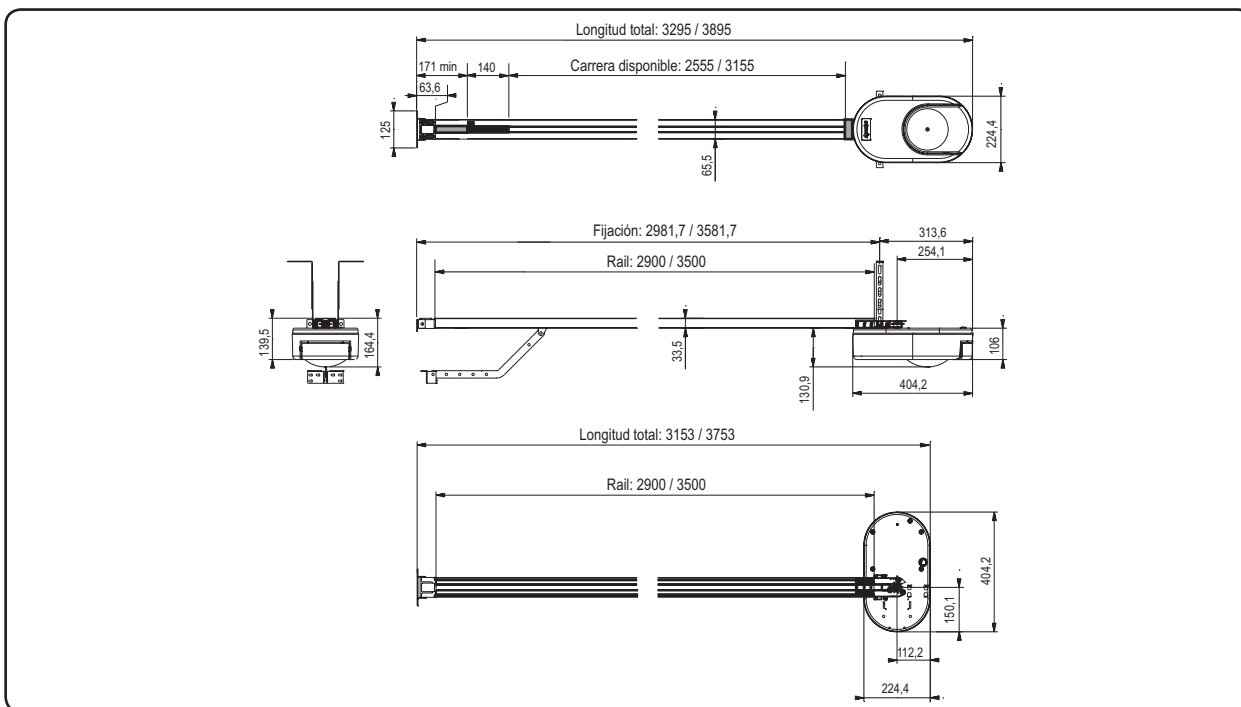

# Dexo Optimo RTS

## Manual de utilización

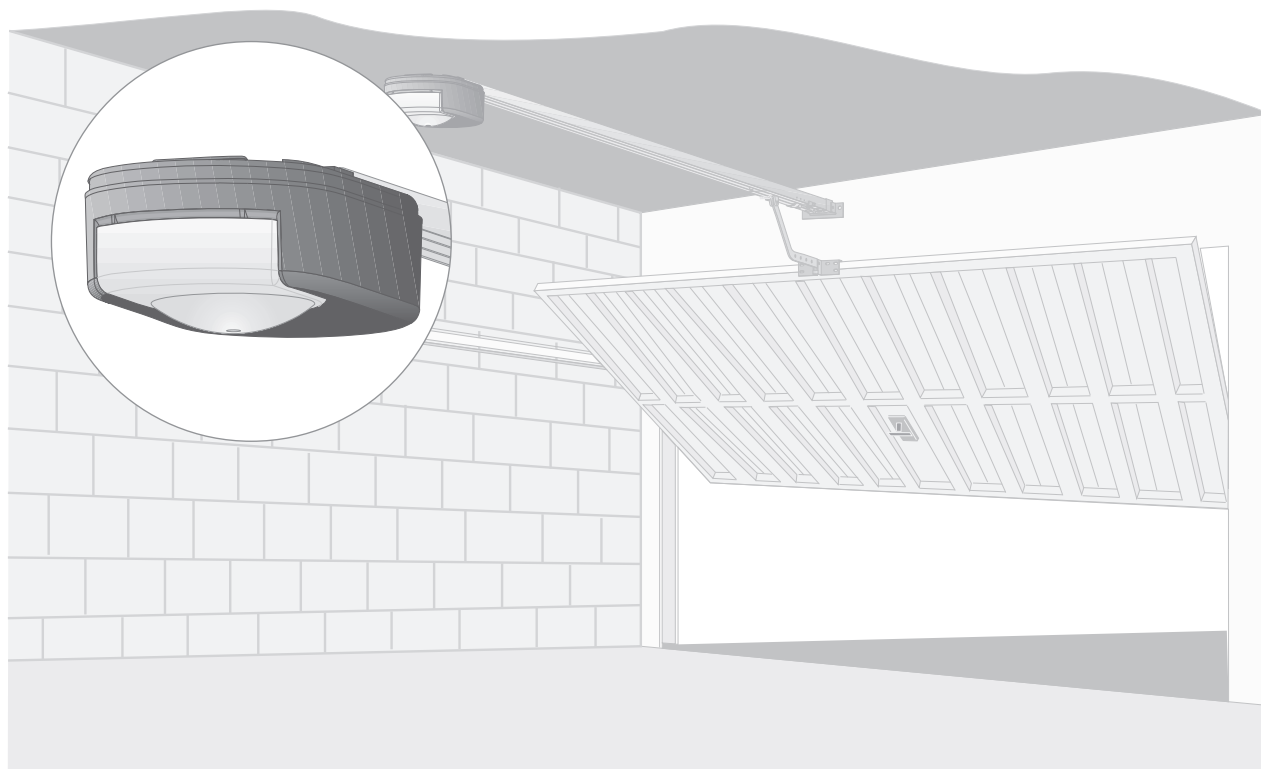

ES

### ÍNDICE

<b>INTRODUCCIÓN</b>	<b>2</b>
El universo Somfy	2
Asistencia	2
<b>INSTRUCCIONES DE SEGURIDAD</b>	<b>2</b>
Normas	2
Instrucciones de seguridad	2
<b>PRESENTACIÓN DEL PRODUCTO</b>	<b>2</b>
<b>FUNCIONAMIENTO Y UTILIZACIÓN</b>	<b>3</b>
Funcionamiento normal	3
Modalidades particulares de funcionamiento	4
<b>PERIFÉRICOS</b>	<b>5</b>
<b>MANTENIMIENTO</b>	<b>6</b>
Cambio de la bombilla de alumbrado integrado	6
Verificación	6
<b>CARACTERÍSTICAS TÉCNICAS</b>	<b>6</b>



# INTRODUCCIÓN

Gracias por haber elegido un producto SOMFY. Este material ha sido concebido y fabricado por Somfy según un sistema de calidad que se ajusta a lo estipulado en la norma ISO 9001.

## El universo Somfy

Somfy desarrolla, produce y comercializa automatismos para la apertura y cierre de los vanos de la casa. Centrales de alarma, automatismos para toldos, persianas, garajes y cancelas, todos los productos Somfy responden a las expectativas del usuario en términos de seguridad, confort y ahorro de tiempo en la vida diaria.

En Somfy, la búsqueda de la calidad es un proceso de mejora permanente. Somfy ha construido su reputación sobre la fiabilidad de sus productos, sinónimo de innovación y de maestría tecnológica en el mundo entero.

## Asistencia

Conocer bien al usuario, escucharlo, responder a sus expectativas, ésta es la línea de Somfy.

Para obtener cualquier información u orientación acerca de la selección, compra o instalación de sistemas Somfy, se recomienda consultar al instalador Somfy o ponerse en contacto directamente con un asesor Somfy.

Información al público de Somfy, 5 días a la semana:

Asistencia técnica España: 93 4800900

Internet : [www.somfy.com](http://www.somfy.com)

En aras de una evolución y mejora constantes de sus productos, Somfy se reserva el derecho de proceder a las modificaciones de los mismos que juzgue oportunas. © SOMFY. SOMFY SAS, capital 20.000.000 euros, RCS Bonneville 303.970.230.

# INSTRUCCIONES DE SEGURIDAD

## Normas

Este producto se ajusta a la norma "seguridad, reglas particulares para las motorizaciones de puertas de garaje de apertura vertical para uso residencial" (norma EN 60335-2.95). La instalación de este producto según las presentes instrucciones y conforme a la "ficha de verificación de la instalación" se ajusta a las normas EN 13241-1 y EN 12453.

Las instrucciones que se citan en los manuales de instalación y de utilización de este producto están destinadas a satisfacer los requisitos de seguridad de bienes, personas y de las normas citadas. En caso de incumplimiento de estas instrucciones, Somfy declina toda responsabilidad por los daños que pudieren ocasionarse. El producto Dexxo Optimo RTS debe estar instalado en el interior del garaje, con un sistema de mando de emergencia integrado.

Por la presente, Somfy declara que este producto se ajusta a los requisitos básicos y a otras disposiciones pertinentes de la directiva 1999/5/CE. Existe una declaración de conformidad para su consulta en [www.somfy.com/ce](http://www.somfy.com/ce) (Dexxo Optimo RTS).

Producto utilizable en la Unión Europea y en Suiza.



**Instrucciones de seguridad importantes. Para garantizar la seguridad de las personas, obsérvense en su totalidad. Conservar estas instrucciones.**

## Instrucciones de seguridad

Comprobar cada mes que la puerta invierta su movimiento al toparse con un objeto de 50 mm de altura, como mínimo, colocado en el suelo. En caso contrario, dirigirse al instalador. Utilizar el dispositivo de desembrague manual con precaución, ya que una puerta en modo manual puede caer rápidamente si los muelles están flojos o rotos o si la puerta está mal equilibrada.

Antes de efectuar cualquier manipulación u operación de mantenimiento, interrumpir la alimentación eléctrica y, en su caso, retirar la batería (Fig. 1).

No dejar que los niños jueguen con los dispositivos de control de la puerta. Colocar los mandos a distancia fuera del alcance de los niños (Fig. 2).

Para el alumbrado integrado, utilizar exclusivamente una bombilla de 230 V y 40 W, como máximo, casquillo E27 (Fig. 3).

Comprobar con frecuencia la instalación, especialmente los cables, los muelles y los anclajes, para detectar cualquier señal de desgaste, deterioro o equilibrado incorrecto. No utilizar el sistema cuando sea necesario efectuar reparaciones o ajustes, ya que un defecto en la instalación o una puerta mal equilibrada puede provocar lesiones.

Vigilar los movimientos de la puerta y mantener a todas las personas alejadas hasta el final del movimiento.

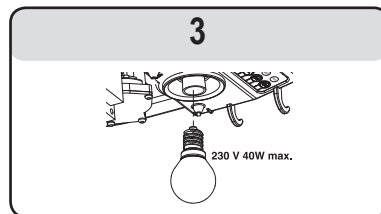
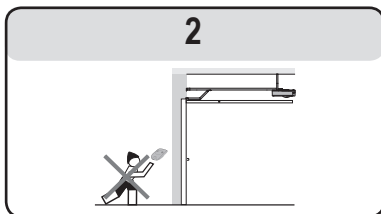
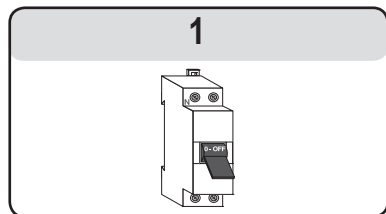

# PRESENTACIÓN DEL PRODUCTO

## Descripción (Fig. 4)

El sistema Dexxo Optimo RTS está destinado a la motorización de puertas de garaje para uso residencial. Esta motorización se compone de:

- Una cabeza de motor (1) con alumbrado integrado (2).
- Un juego de raíl (3) con dispositivo de desembrague manual (4).

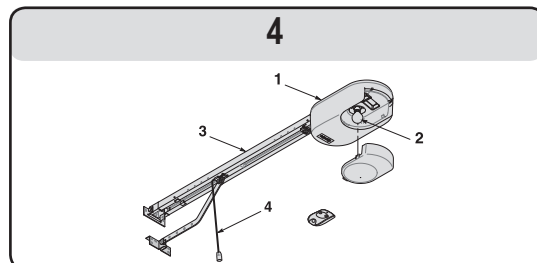

# FUNCIONAMIENTO Y UTILIZACIÓN

## Funcionamiento normal

Utilización de mandos a distancia tipo Keytis o similares (Fig. 5)

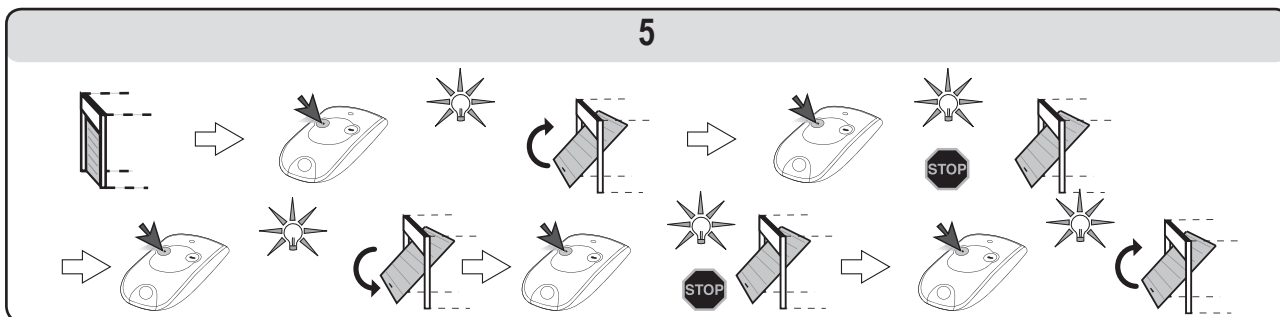

Funcionamiento de la detección de obstáculos (Fig. 6 y 7)

La detección de obstáculos durante la apertura provoca la parada de la puerta (Fig. 6).

La detección de obstáculos durante el cierre provoca la parada y la reapertura de la puerta (Fig. 7).

El alumbrado integrado se activa intermitentemente durante 30 s.

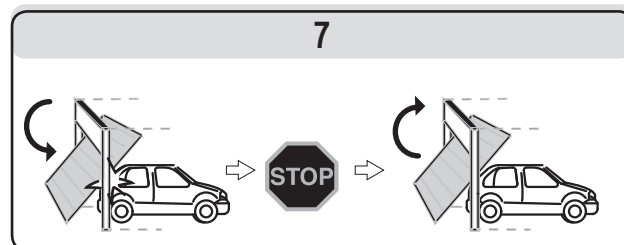
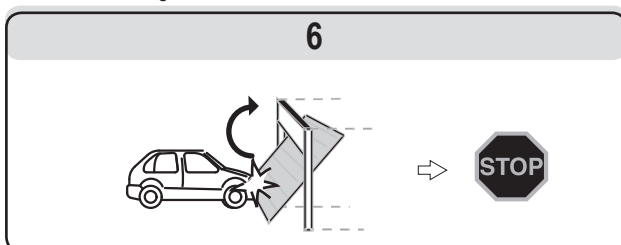

Funcionamiento del alumbrado integrado

El alumbrado se enciende cada vez que la motorización se pone en marcha. Se apaga automáticamente al cabo de un minuto desde el final de movimiento de la puerta. El accionamiento repetido de la motorización hace que la lámpara esté encendida constantemente. En tal caso, la protección térmica puede actuar y apagar automáticamente la lámpara.

Funcionamiento del dispositivo de desembrague manual (Fig. 8)

Dexxo Optimo RTS está equipado con un dispositivo de desembrague manual para accionar la puerta manualmente, por ejemplo, en caso de avería eléctrica. Dicho dispositivo debe ser de fácil acceso y estar a 1,80 m del suelo, **como máximo**.

[1]. Desembrague de la motorización

Tirar del cordón hasta que se desembrague el sistema de tracción de la puerta.

[2]. Accionamiento manual de la puerta

Es posible mientras el sistema de tracción esté desembragado.

[3]. Re-embrague de la motorización

Accionar la puerta manualmente hasta que el dispositivo de tracción quede bloqueado en el raíl de transmisión.

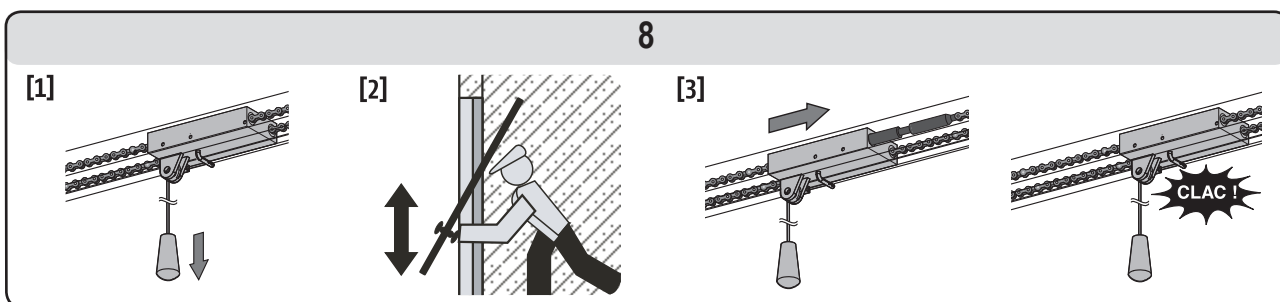

Al desembragar la motorización, si la puerta no está equilibrada correctamente puede moverse bruscamente con el consiguiente peligro.



Utilizar el cordón sólo para desembragar la motorización. No utilizarlo en ningún caso para accionar la puerta manualmente.



Volver a embragar la motorización antes de ordenar cualquier otro movimiento.

## Modalidades particulares de funcionamiento

Según los periféricos instalados y las opciones de funcionamiento programadas por el instalador, el motor Dexxo Optimo RTS puede disponer de las siguientes modalidades de funcionamiento:

### Funcionamiento con un mando a distancia tipo TELIS o similar (Fig. 9)

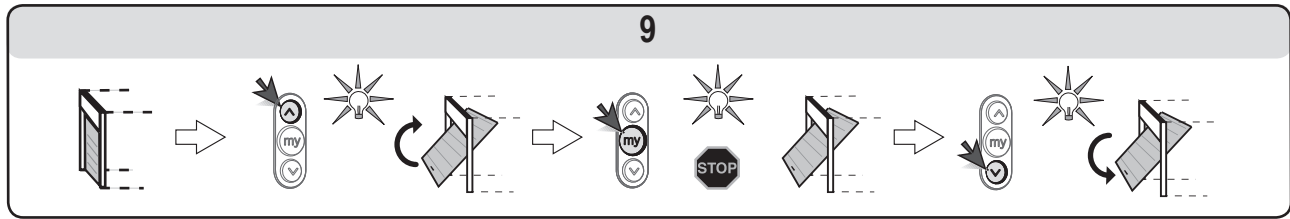

#### Funcionamiento de las células de seguridad

Todo obstáculo colocado entre las células impide el cierre de la puerta.

Si se detecta un obstáculo durante el cierre de la puerta, ésta se detiene y se vuelve a abrir.

El alumbrado integrado se activa intermitentemente durante 30 s.

#### Funcionamiento del dispositivo de seguridad de la portilla

La apertura de la puerta para peatones integrada en la puerta de garaje impide cualquier movimiento de la puerta.

El alumbrado integrado se activa por intermitencia durante 30 s.

#### Funcionamiento con luz naranja intermitente

La luz naranja se activa ante cualquier movimiento de la puerta, con una preseñalización de 2 s. anterior al inicio del movimiento.

#### Funcionamiento con la batería de emergencia

Si hay una batería de emergencia instalada, el motor Dexxo Optimo RTS puede funcionar, incluso en caso de interrupción general del suministro eléctrico.

En tal caso, el funcionamiento se efectúa en las condiciones siguientes:

- Velocidad reducida.
- El alumbrado no funciona.
- Los periféricos de seguridad no funcionan.

Características de la batería:

- Autonomía: 24h; entre 5 y 10 ciclos de funcionamiento, dependiendo del peso de la puerta.
- Tiempo de recarga: 48h
- Vida útil hasta su sustitución: unos 3 años.

Para optimizar la vida útil de la batería, se recomienda interrumpir la alimentación eléctrica y hacer funcionar el motor con la batería varios ciclos, 3 veces al año.

#### Funcionamiento "marcha forzada" (Fig. 10)

Esta función permite accionar la puerta en todo momento (en caso de pérdida del mando a distancia, avería del dispositivo de seguridad...).

Retirar la tapa del alumbrado integrado:

- Ordenar los movimientos de la puerta con las teclas "+" y "-".
- Una pulsación larga en la tecla "-" activa el cierre.
- Una pulsación larga en la tecla "+" activa la apertura.

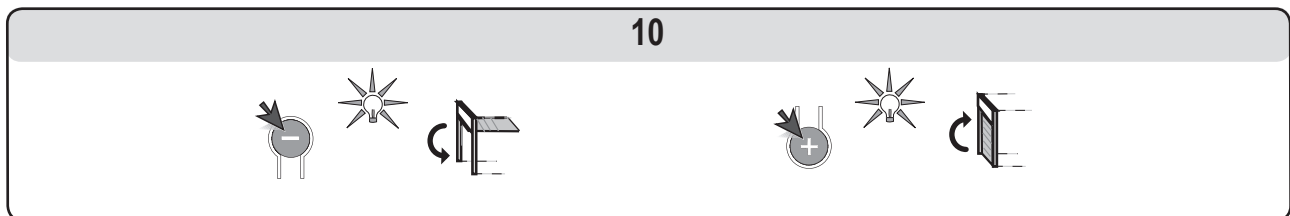



# PERIFÉRICOS

Existen varios periféricos.

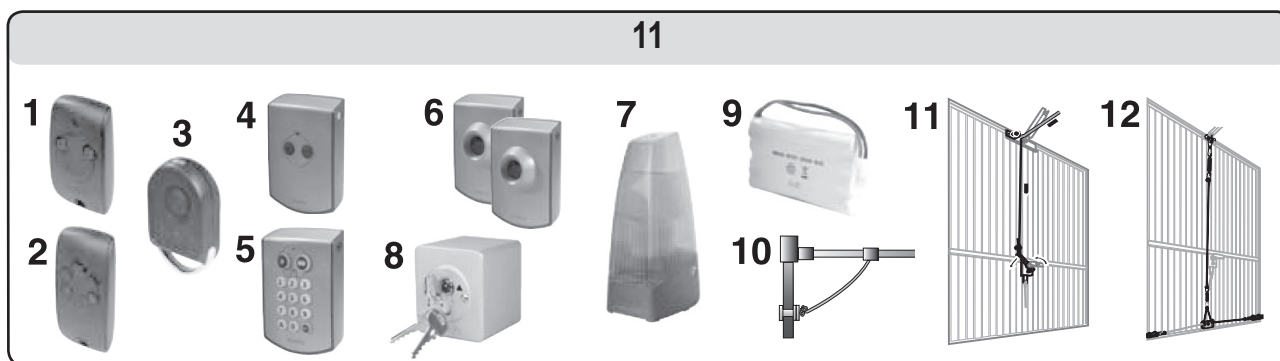

Nº	Denominación	Comentarios
1	Mando a distancia KEYTIS 2NS RTS	Mando a distancia portátil 2 canales.
2	Mando a distancia KEYTIS 4NS RTS	Mando a distancia portátil 4 canales.
3	Mando a distancia KEYGO	Mando a distancia llavero 4 canales.
4	Pulsador RTS	Mando a distancia de pared, 2 canales. Utilización en el interior del garaje.
5	Teclado de códigos radio RTS	Teclado digital para instalar en el exterior del garaje.
6	Células fotoeléctricas	Para impedir el cierre de la puerta en caso de obstáculo.
7	Luz naranja	Para advertir de los movimientos de la puerta al exterior del garaje.
8	Contacto con llave	Interruptor de control con llave. Utilización en el exterior del garaje.
9	Batería	Para garantizar un funcionamiento correcto en caso de corte de suministro eléctrico.
10	Cerradura de desbloqueo	Para desbloquear la motorización desde el exterior, gracias a una cerradura. Se recomienda encarecidamente si la puerta de garaje es el único acceso al mismo.
11	Desbloqueo exterior	Permite el desbloqueo de la motorización desde el exterior, gracias a la empuñadura existente en la puerta. Se recomienda encarecidamente si la puerta de garaje es el único acceso al mismo.
12	Kit de bloqueo de la puerta	Sistema para reforzar el bloqueo de la puerta.

# MANTENIMIENTO

## Cambio de la bombilla de alumbrado integrado (Fig. 12)

[1] [2]. Desmontar el bulbo de alumbrado.

[3] [4]. Desenroscar y sustituir la bombilla defectuosa.

[5] [6] [7]. Volver a colocar el bulbo.

Utilizar exclusivamente una bombilla de 230 V y 40 W con casquillo E27.

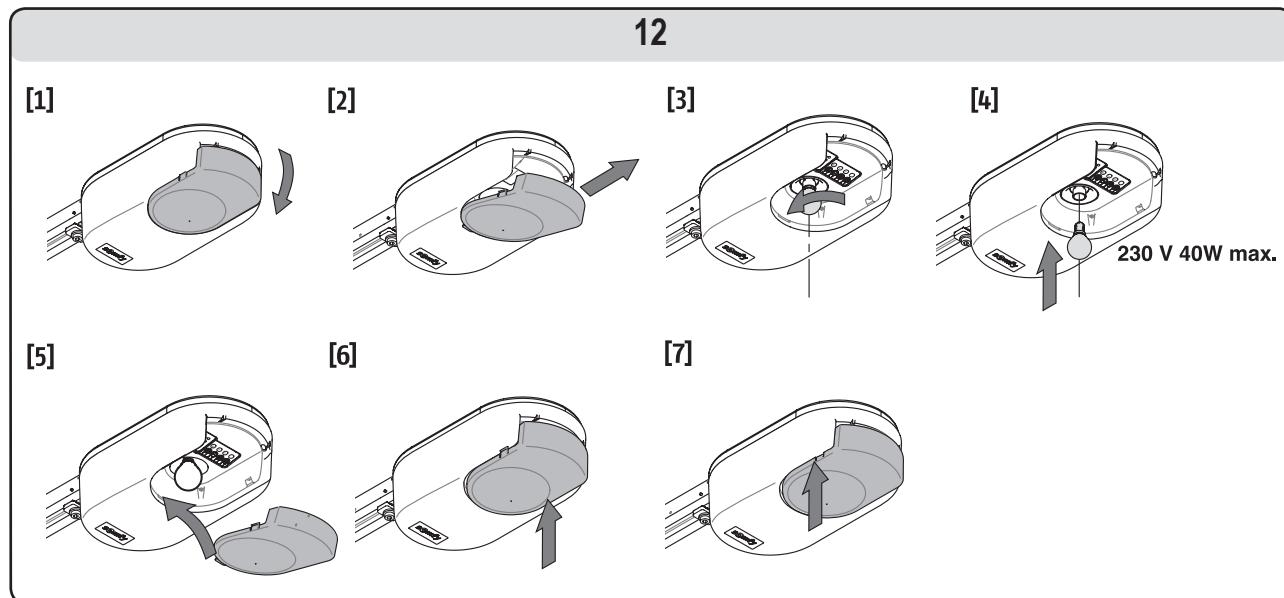

## Verificación

### Detección de obstáculos

Cada 6 meses, comprobar que la puerta invierta su movimiento al toparse con un obstáculo de 50 mm de altura, como mínimo, colocado en el suelo.

### Dispositivos de seguridad (células, contacto portilla)

Verificar cada 6 meses que funcionen correctamente (ver página 4).

### Batería de emergencia

Para optimizar la vida útil de la batería, se recomienda desconectar la alimentación principal y hacer funcionar el motor con la batería varios ciclos, 3 veces al año.

# CARACTERÍSTICAS TÉCNICAS

Características técnicas básicas	
Alimentación de red	230 V - 50 Hz
Potencia consumida en reposo	4 W
Potencia máxima consumida	120 W
Fuerza de tracción – Fuerza máxima	800 N
Utilización	20 ciclos diarios con rail estándar (probado para 36500 ciclos)
Número de canales memorizables	32
Frecuencia radio SOMFY	433,42 MHz RTS
Alumbrado integrado	230 V / 40 W máx. Casquillo E27
Temperatura de funcionamiento	-20 °C / +60 °C

# ÍNDICE

<b>GENERALIDADES</b>	<b>2</b>
<b>INSTRUÇÕES DE SEGURANÇA</b>	<b>2</b>
Aviso	2
Instruções de segurança	2
<b>DESCRIÇÃO DO PRODUTO</b>	<b>2</b>
Composição	2
Campo de aplicação	2
<b>PONTOS PARA VERIFICAR ANTES DA INSTALAÇÃO</b>	<b>3</b>
Controlos preliminares	3
Instruções de segurança	3
<b>INSTALAÇÃO</b>	<b>3</b>
Altura de instalação	3
Detalhe das diferentes etapas da instalação	3
<b>PROGRAMAÇÃO</b>	<b>5</b>
Descrição das teclas de programação	5
Regulação fim de curso e auto-aprendizagem	5
Memorização dos telecomandos	5
<b>ENSAIO DE FUNCIONAMENTO</b>	<b>6</b>
Utilização dos telecomandos	6
Funcionamento da detecção de obstáculo	6
Funcionamento da iluminação integrada	6
<b>LIGAÇÃO DOS PERIFÉRICOS</b>	<b>6</b>
Descrição dos diferentes periféricos	6
Ligação eléctrica dos diferentes periféricos	6
<b>PARAMETRIZAÇÃO E OPÇÕES DE FUNCIONAMENTO</b>	<b>7</b>
Esquema geral de parametrização	7
Significado dos diferentes parâmetros	7
Memorização do telecomando para o comando da iluminação	7
Memorização de um telecomando tipo Telis ou similar	7
<b>FUNCIONAMENTOS PARTICULARES</b>	<b>7</b>
<b>EXTINÇÃO DOS TELECOMANDOS E DE TODAS AS REGULAÇÕES</b>	<b>7</b>
Supressão dos telecomandos	7
Reinicialização de todas as regulações	7
<b>BLOQUEIO DA PROGRAMAÇÃO</b>	<b>7</b>
<b>REMONTAGEM DAS COBERTURAS</b>	<b>7</b>
<b>CARACTERÍSTICAS TÉCNICAS</b>	<b>8</b>
Dimensões	8

## GENERALIDADES

Este produto é conforme à norma de “segurança e regras particulares para as motorizações de portas de garagem de abertura vertical, para uso residencial” (norma EN 60335-2.95). Este produto instalado segundo as presentes instruções e a “ficha de verificação da instalação”, permite uma instalação conforme às normas EN 13241-1 e EN 12453.

As instruções, indicadas nos manuais de instalação e de utilização deste produto, têm o propósito de satisfazer as exigências de segurança dos bens, das pessoas e das ditas normas. Em caso de incumprimento destas instruções, a Somfy não terá nenhuma responsabilidade pelos danos que possam ser originados. O produto Dexxo Optimo RTS deve ser instalado no interior da garagem com um sistema de comando de emergência integrado.

Nós, a SOMFY, declaramos que este produto é conforme às exigências essenciais e outras disposições pertinentes da directiva 1999/5/CE.

Uma declaração de conformidade está ao dispor no endereço internet [www.somfy.com/ce](http://www.somfy.com/ce) (Dexxo Optimo RTS).

Produto utilizável na União Europeia e na Suíça.

## INSTRUÇÕES DE SEGURANÇA

### Aviso

Instruções importantes de segurança. Seguir todas as instruções, já que uma instalação incorrecta pode provocar ferimentos graves.

### Instruções de segurança

Antes de instalar a motorização, retirar todas as cordas ou correntes inúteis e colocar fora de serviço qualquer equipamento que não for necessário para um funcionamento motorizado da porta.

Antes de instalar a motorização, verificar que a parte accionada está em bom estado mecânico, que está bem equilibrada, que se abre e fecha correctamente.

Colocar todos os botões de comando a 1,5 m mínimo do chão, visíveis desde a entrada mas afastados das partes móveis.

Colocar o órgão do dispositivo de desengate manual a 1,8 m máximo do chão.

Para o caso de um órgão de manobra amovível, recomenda-se de o pôr ao lado da porta.

Fixar de um modo permanente a etiqueta sobre o dispositivo de reparação manual perto do seu órgão de manobra.

Fixar de um modo permanente as etiquetas de aviso contra o esmagamento, perto dos dispositivos de comando fixos eventuais e de maneira muito visível para o utilizador.

Após a instalação, assegurar-se de que o mecanismo está correctamente regulado e que a motorização muda de sentido quando a porta encontra um obstáculo de pelo menos 50 mm de altura colocado no chão.

Após a instalação, assegurar-se que as partes da porta não sobressaem por cima de um passeio ou de uma calçada acessível ao público.

Após a instalação assegurar-se que a motorização impede ou pára o movimento de abertura quando a porta é carregada com uma massa de 20 kg, fixada no meio da borda inferior da porta.

## DESCRIÇÃO DO PRODUTO

### Composição Fig. 1

Loc.	Quant.	Designação	Loc.	Quant.	Designação
1	1	Cabeça motor	14	4	Parafuso arandela H M8x12
2	1	Cobertura cabeça motor	15	6	Porca HU8
3	1	Cobertura iluminação integrada	16	2	Eixo
4	1	Chapa lintel	17	2	Anel elástico
5	1	Chapa porta	19	4	Parafuso auto-formador Ø 4x8
6	2	Suporte de fixação tecto	20	2	Parafuso para plástico Ø 3,5x12
7	2	Suporte de fixação cabeça motor	21a	1	Carril monobloco
8	1	Dispositivo de desengate manual	21b	1	Carril em 2 partes
9	1	Braço de junção	21b1	1	Manguito
10	1	Batente de fim de curso	21b2	8	Parafuso auto-formador Ø 4x8
11	4	Chumaceira de suporte de corrente	22	1	Telecomando Keytis
12	1	Fio de alimentação	23	1	Lâmpada 230 V 40 W tipo E27
13	2	Parafuso H M8x16			

### Campo de aplicação Fig. 2

#### Tipos de porta (Fig.2)

A: porta basculante sobressalente.

B: porta seccionada:

- se o perfil superior do painel for especial, utilizar “a chapa de fixação para porta seccionada” ref. 9009390.

C: porta lateral:

- para uma montagem na parede de retorno, utilizar:

- um carril de transmissão por correia



- o “braço curvo ajustável” ref. 9014481.

- para uma montagem no tecto, utilizar:

- o “braço articulado” ref. 9014482.

## Dimensões das portas (Fig. 2)

Para as alturas máximas de portas, o percurso do motor pode ser optimizado:

- Subindo a cabeça motor a 90° (Fig. 6- )
- Fixando a chapa do lintel no tecto com um afastamento em relação ao lintel de 200 mm máx. (Fig. 4- )
- Recortando o braço de junção.

# PONTOS PARA VERIFICAR ANTES DA INSTALAÇÃO

## Controlos preliminares

A porta da garagem deve funcionar manualmente sem nenhum ponto duro. Verificar se está em boas condições mecânicas (poleias, suportes...) e a sua perfeita equilibragem (tensão da mola).



**Qualquer intervenção sobre as molas da porta pode representar um perigo (queda da porta).**

As estruturas da sua garagem (muros, lintel, paredes, travessas, carris da porta,...) permitem fixar o Dexxo Optimo RTS solidamente. Reforce-as se for necessário.

Não projectar água sobre o dispositivo. Não instalar o Dexxo Optimo RTS num local donde possa haver risco de projecção de água.

A parte inferior da porta deve ser munida de um perfil elástico para evitar um contacto duro e aumentar a superfície de contacto.

Se a porta da garagem for o único acesso para a garagem, deve prever um desengate exterior (fechadura de desbloqueamento exterior com chave (Ref. 9012961) ou desbloqueamento exterior (Ref. 9012962) com uma bateria de emergência (Ref. 9001001).

Se a porta de garagem estiver equipada com um portelo, a porta deve ser equipada com um sistema proibindo o seu movimento quando o portelo estiver aberto (kit de segurança portelo Ref. 2400657).

Se a porta da garagem der para a via pública, será preciso instalar um dispositivo de sinalização tipo indicador luminoso cor de laranja (Ref. 9012762).

Se a porta de garagem funcionar em modo automático, será preciso instalar um dispositivo de segurança tipo célula fotoelétrica (Ref. 9012763) e uma sinalização tipo indicador luminoso cor de laranja.

Verifique que não há partes acessíveis perigosas na porta e, se for o caso, ditas partes deverão ser protegidas.



**O sistema de desbloqueamento da porta pode provocar um movimento incontrolado da mesma se estiver mal equilibrada.**

## Instruções de segurança

**As instruções de segurança devem ser respeitadas durante toda a instalação:**

- Retirar as jóias (pulseira, fio ou outras) antes de fazer a instalação.
- Para as operações de perfuração e de soldadura, utilize óculos especiais e protecções adequadas.
- Utilize as ferramentas apropriadas.
- Manipule com precaução o sistema de motorização para evitar qualquer risco de ferimentos.
- Antes de terminar o processo de montagem não se pode fazer a ligação ao sector nem à bateria de emergência.
- Não fazer nunca a limpeza com água com um caudal de alta pressão.

# INSTALAÇÃO

## Altura de instalação Fig. 3

Medir a distância "D" entre o ponto mais alto da porta e o tecto.

Se "D" estiver compreendido entre 35 e 200 mm, fixar directamente o conjunto no tecto.

Se "D" for superior a 200 mm, fixar o conjunto de maneira que a altura "H" esteja compreendida entre 10 e 200 mm.

## Detalhe das diferentes etapas da instalação Fig. 4 a 14

### Fixação da chapa lintel e da chapa porta (Fig. 4)

Se a instalação se fizer directamente no tecto (fixado no tecto), a chapa lintel poderá ser fixada no tecto e se for necessário com um afastamento em relação ao lintel de 200 mm máx. (Fig. 4- )

### Junção do carril em 2 partes (Fig. 5)

[1] [2] [3]. Desdobrar os 2 troços do carril.

[4]. Juntar os 2 troços do carril com um manguito.

[5]. Fixar o conjunto com os 8 parafusos de fixação.

Os parafusos de fixação não devem entrar no carril (não furar).

Para uma instalação fixada no tecto, não utilizar os parafusos de fixação do manguito.

## Junção do carril à cabeça motor (Fig. 6)

## Fixação do conjunto no tecto da garagem (Fig. 7 a 9)

### Fixação na chapa lintel (Fig. 7)

#### Fixação no tecto

- Fixado no tecto: fixação no tecto directamente por meio do carril (Fig. 8). Podem ser acrescentados pontos de fixação ao nível da cabeça motor (Fig. 8- **i**).
- Suspenso no tecto (Fig. 9). Podem ser acrescentados no carril pontos de fixação intermédios, nomeadamente no caso de um carril em 2 partes ou de um carril de 3500 mm (Fig. 9- **1**). Para uma fixação intermédia ajustável junto ao carril, ou uma fixação com uma dimensão h entre 250 mm e 550 mm, utilizar o kit de fixação no tecto ref. 9014462 (Fig. 9- **1b**).

#### Fixação do braço na porta e no carro (Fig. 10)

- [1]. Desengatar o carro com o dispositivo de desengate manual.
- [2]. Levantar o carro ao nível da porta.
- [3]. Fixar o braço na chapa da porta e no carro.

#### Regulação e fixação do batente de abertura (Fig. 11)

- [1]. Desengatar o carro do vai-vem com o dispositivo de desengate manual e aproximar a porta em posição aberta. Não abrir a porta ao máximo, senão posicioná-la de maneira que não chegue aos batentes.
- [2]. Engatar o batente (10) no carril e fazê-lo girar 90°.
- [3]. Posicionar o batente contra o carro.
- [4]. Apertar o parafuso de fixação moderadamente.



**Não apertar o parafuso de fixação ao máximo. Um aperto excessivo pode danificar o parafuso e provocar uma falha na resistência do batente.**

**Nota: Não utilizar os batentes fornecidos com o carril de transmissão.**

#### Montagem das chumaceiras de suporte de corrente (Fig. 12)

Só para os carris de corrente.

Estas chumaceiras permitem limitar os ruídos parasitas ligados ao atrito da corrente no carril. Posicionar cada chumaceira no primeiro furo do carril na parte exterior dos fins de curso.

É preciso cravar ao máximo a chumaceira de maneira que o espicho de posicionamento sobressaia pelo exterior do carril.

#### Verificação da tensão da corrente ou da correia (Fig. 13)

Os carris são entregues com uma tensão pré-regulada e controlada. Caso necessário, ajustar a tensão.



**A borracha ou a mola de tensão nunca deve estar completamente comprimida durante o funcionamento.**

#### Ligação eléctrica da alimentação (Fig. 14)

- [1]. Retirar a cobertura do motor e a folha de protecção.
- [2]. Montar a lâmpada.
- [3]. Ligar ao sector.



**Ligar o fio de alimentação a uma tomada prevista ao efeito e conforme às exigências eléctricas. A linha eléctrica deve ser dotada de uma protecção (fusível ou disjuntor calibre 16 A) e de um dispositivo diferencial (30 mA).**



**Deve ser previsto um meio de desconexão onipolar da alimentação:**

- . Quer mediante um fio de alimentação munido de uma ficha de tomada de corrente;
- . Quer mediante um interruptor assegurando uma distância de separação dos contactos de 3 mm pelo menos em cada pólo (cf. norma EN60335-1).



**Verificar que o dispositivo de desengate manual esteja a uma altura máx. de 1,80 m do chão. Em caso de necessidade, alongar o fio.**

# PROGRAMAÇÃO

## Descrição das teclas de programação

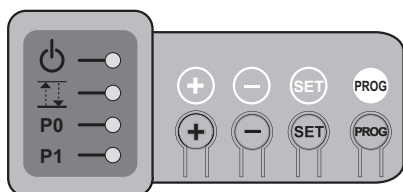

### Legenda dos indicadores luminosos:



- . Pressionar 2 s: memorização dos telecomandos
- . Pressionar 7 s: supressão dos telecomandos



- . Pressionar 0,5 s: entrada e saída do menu de parametrização
- . Pressionar 2 s: lançamento da auto-aprendizagem
- . Pressionar 7 s: extinção da auto-aprendizagem e dos parâmetros
- . Interrupção da auto-aprendizagem



- . Modificação do valor de um parâmetro
- . Utilização do modo marcha forçada

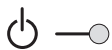

- . Luz de funcionamento (vermelho)

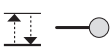

- . Luz de regulagem de fins de curso e auto-aprendizagem (verde)

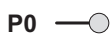

- . Luz dos parâmetros P0 - P1 (verde)

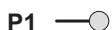

## Regulação fim de curso e auto-aprendizagem **Fig. 15**

[1]. Pressionar a tecla "SET" até se acender a luz (2 s).

- o indicador luminoso pisca.

[2]. Controlar o motor com as teclas "+" ou "-" para engatar o vai-vem de transmissão no carro e levar a porta para a posição fechada.

- mantendo premida a tecla "-" provoca o deslocamento no sentido do **fecho**.

**Soltar o botão "-" antes que o motor seja forçado na porta.**

- mantendo premida a tecla "+" provoca o deslocamento no sentido da **abertura**.

[3]. Ajustar a posição fechada com as teclas "+" ou "-".

**Soltar o botão "-" antes que o motor seja forçado na porta.**

[4]. Pressionar a tecla "SET" para validar o fim de curso de fecho e lançar o ciclo de auto-aprendizagem.

A porta efectua um ciclo de Abertura Fecho completo e o indicador luminoso apaga-se.

- Se a auto-aprendizagem for efectuada correctamente, o indicador luminoso torna-se fixo.
- Se o ciclo de auto-aprendizagem não for efectuado correctamente, o indicador luminoso continua a piscar.

Durante a auto-aprendizagem:

- Se a porta estiver em movimento, pressionando qualquer tecla pára-se o movimento e interrompe-se o modo auto-aprendizagem.
- Se a porta estiver parada, pressionando "SET" até se acender a luz e se apagar o indicador luminoso (2 s) permite sair do modo auto-aprendizagem.

Pode-se aceder ao modo auto-aprendizagem em qualquer momento, mesmo quando o ciclo de auto-aprendizagem já foi efectuado.

## Memorização dos telecomandos **Fig. 16**

Podem-se memorizar até 32 canais de comandos.

A execução deste procedimento por um canal já memorizado provoca a extinção deste último.

**A este nível da instalação, a motorização Dexxo Optimo RTS está preparada para funcionar.**

# ENSAIO DE FUNCIONAMENTO

## Utilização dos telecomandos **Fig. 17**

### Funcionamento da detecção de obstáculo **Fig. 18 e 19**

Uma detecção de obstáculo durante o encerramento provoca a reabertura da porta (**Fig. 18**).

Uma detecção de obstáculo durante a abertura provoca a paragem da porta (**Fig. 19**).

Verificar que a detecção de obstáculo funciona quando a porta encontra um obstáculo de pelo menos 50 mm de altura colocado no chão.

### Funcionamento da iluminação integrada

A luz acende-se cada vez que arranca a motorização. Apaga-se automaticamente após um minuto no fim do movimento da porta. Uma utilização repetitiva provoca que a luz fique acesa em contínuo, o que dá lugar à extinção automática devida a uma protecção térmica.

# LIGAÇÃO DOS PERIFÉRICOS

## Descrição dos diferentes periféricos **Fig. 20**

Loc.	Descrição
1	Indicador luminoso cor de laranja
3	Código digital
4	Contacto com chave
5	Antena
6	Bateria
7	Kit segurança portelo
8	Células fotoeléctricas

## Ligação eléctrica dos diferentes periféricos **Fig. 20 a 22**

Cortar a alimentação eléctrica do motor antes de realizar qualquer trabalho sobre os periféricos. Se o indicador luminoso  ficar apagado depois da intervenção, verificar a cablagem (possíveis curto-circuitos ou inversões de polaridade).

### Esquema eléctrico geral (**Fig. 20**)

#### Kit segurança portelo

Quando se instalar o contacto do portelo, este deve ser ligado em vez da ponte efectuada nos bornes 3 e 4.



**Se se suprimir o contacto portelo, deve-se imperativamente voltar a fazer a ponte entre os bornes 3 e 4.**

#### Células fotoeléctricas (**Fig. 21**)

Quando as células forem instaladas, ligar a célula receptora (CR) à entrada no lugar da ponte realizada entre os bornes 5 e 6.



**Se se suprimir as células, deve-se imperativamente voltar a fazer a ponte entre os bornes 5 e 6.**

#### Código digital (**Fig. 22**)









## PARAMETRIZAÇÃO E OPÇÕES DE FUNCIONAMENTO

### Esquema geral de parametrização **Fig. 23**

#### Significado dos diferentes parâmetros

Exemplo de programação: regulação de uma zona de redução da velocidade longa "P1=3" (Fig. 24)

Código	Designação	Valores	Comentários
P0	Sensibilidade da detecção de obstáculo	1  : bastante pouco sensível 2  : pouco sensível 3  : <b>standard</b> 4  : muito sensível	Em caso de modificação deste parâmetro, é imperativo efectuar o procedimento de medição de esforço no fim da instalação.
P1	Velocidade de aproximação durante o fecho	1  : sem redução da velocidade 2  : <b>redução da velocidade curta</b> 3  : redução da velocidade longa	P1=1: sem redução da velocidade no fim do fecho P1=2: a velocidade é reduzida durante os últimos 20 centímetros P1=3: a velocidade é reduzida durante os últimos 50 centímetros Em caso de modificação deste parâmetro, é imperativo efectuar o procedimento de medição de esforço no fim da instalação.

### Memorização do telecomando para o comando da iluminação **Fig. 25**

### Memorização de um telecomando tipo Telis ou similar **Fig. 26**

## FUNCIONAMENTOS PARTICULARES

Ver o manual de utilizador.

## EXTINÇÃO DOS TELECOMANDOS E DE TODAS AS REGULAÇÕES

### Supressão dos telecomandos **Fig. 27**

Pressionar a tecla "PROG" até a luz piscar (7 s).

Provoca a extinção de todos os telecomandos memorizados.

### Reinicialização de todas as regulações **Fig. 28**

Pressionar a tecla "SET" até se apagar a luz (7 s).

Provoca a extinção da auto-aprendizagem e a volta para os valores por defeito de todos os parâmetros.

## BLOQUEIO DA PROGRAMAÇÃO (Fig. 29)

Permite bloquear as programações (regulação dos fins de curso, auto-aprendizagem, parametrizações).

Pressionar **simultaneamente** as teclas "SET", "+", "-":

- deve-se começar por pressionar "SET".
- a pressão de "+" e "-" deve ocorrer num prazo de 2 s.

A pressão no botão "SET" fica sem efeito.

Continua a ser possível utilizar as funções de memorização de telecomandos (tecla "PROG") e o funcionamento em marcha forçada (teclas "+", "-"). Para aceder novamente à programação, repetir o mesmo procedimento.

## REMONTAGEM DAS COBERTURAS (Fig. 30)

Posicionar a antena e montar as coberturas.



**Para uma correcta retransmissão do comando rádio, a antena deve imperativamente ser instalada segundo uma das duas posições indicadas na figura 30.**

# CARACTERÍSTICAS TÉCNICAS

## Dexxo Optimo RTS

CARACTERÍSTICAS GERAIS		
Alimentação sector		230 V - 50 Hz
Potência consumida máxima	Standby-Funcionamento	4 W - 120 W
Força de tracção	Esforço de ponta	800 N
	Esforço de arranque (1)	650 N
Utilização		20 ciclos por dia máx. testado para 36 500 ciclos
Número de ciclos Abertura/Fecho por dia		
Velocidade máxima		14 cm/s
Interface de programação		4 botões - 4 indicadores luminosos
Condições climáticas de utilização		- 20 ° C / + 60 ° C - interior seco - IP 20
Fins de curso		Batente mecânico na abertura
		Electrónico no fecho: posição de fecho memorizada
Isolamento eléctrico		Classe 2: isolamento duplo <input type="checkbox"/>
Iluminação integrada		230 V / 40 W ; casquilho E27
Frequência rádio Somfy		RTS 433,42 MHz
Número de canais memorizáveis		32
CONEXÕES		
Entrada segurança	Tipo	Contacto seco: NF
	Compatibilidade	Células fotoeléctricas TX/RX
Entrada de segurança portelo		Contacto seco : NF
Entrada de comando por fio		Contacto seco : NA
Saída indicador luminoso cor de laranja		24 V - 15 W com gestão de luz intermitente integrada
Saída alimentação acessórios		24 V - 500 mA máx.
Entrada antena exterior		Sim: compatível antena RTS (Ref. 2400472)
Entrada bateria de emergência		Sim: compatível pack bateria (Ref. 9001001)
	Autonomia	24 horas; 5 a 10 ciclos conforme a porta Tempo de carga: 48 h
FUNCIONAMENTO		
Modo marcha forçada		Por pulsação longa no botão de comando do motor
Comando independente da iluminação		Sim para iluminação integrada
Temporização da iluminação (após o movimento)		Fixa 60 s
Aviso prévio indicador luminoso cor de laranja		2 s automático se a luz estiver ligada
Funcionamento entrada de segurança	No fecho	Reabertura total
	Antes da abertura	Sem
	(área perigosa de movimento acessível ao público)	
Deteção de obstáculos integrada		Sensibilidade regulável: 4 níveis
Funcionamento em caso de deteção de obstáculos		Reabertura total
Arranque progressivo		Sim
Velocidade de abertura		Fixa : 14 cm/s (máx.)
Velocidade de fecho		Fixa : 12 cm/s (máx.)
Velocidade de aproximação no fecho		Programável: sem redução da velocidade, zona de redução da velocidade curta (30 cm), zona de redução da velocidade longa (50 cm)

(1) Esforço máximo que permite o arranque, em seguida o movimento da porta de pelo menos 5 cm (segundo a definição RAL-GZ).

## Dimensões

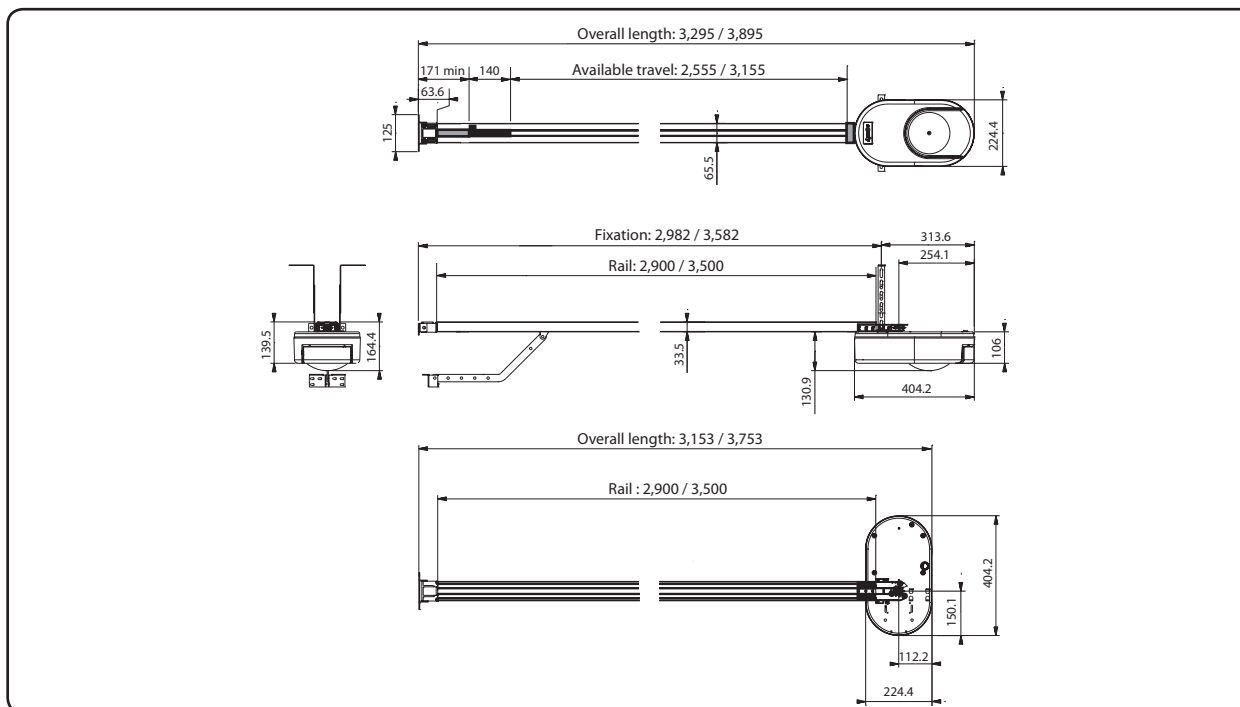

## Dexo Optimo RTS Manual de utilização

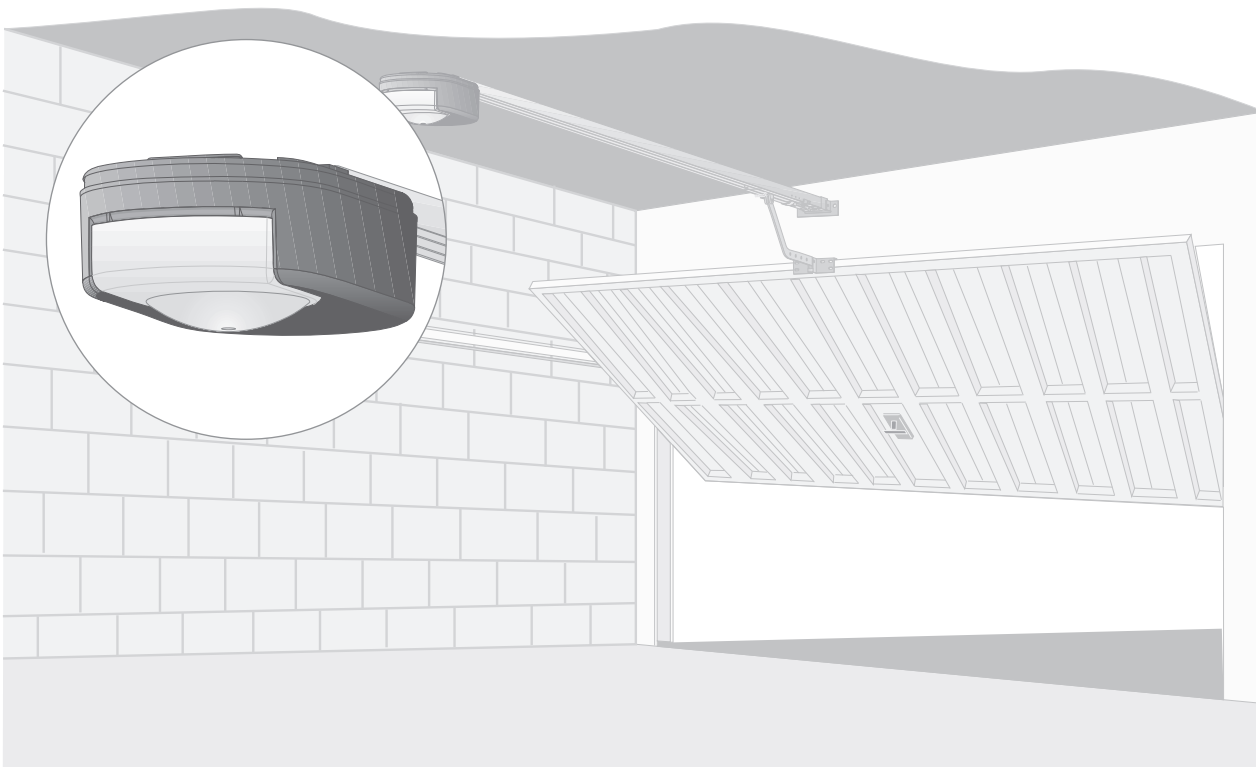

### ÍNDICE

<b>GENERALIDADES</b>	<b>2</b>
O universo da Somfy ?	2
Assistência	2
<b>INSTRUÇÕES DE SEGURANÇA</b>	<b>2</b>
Normas	2
Instruções de segurança	2
<b>APRESENTAÇÃO DO PRODUTO</b>	<b>2</b>
<b>FUNCIONAMENTO E UTILIZAÇÃO</b>	<b>3</b>
Funcionamento normal	3
Funcionamentos particulares	4
<b>PERIFÉRICOS</b>	<b>5</b>
<b>MANUTENÇÃO</b>	<b>6</b>
Substituição da lâmpada da iluminação integrada	6
Verificação	6
<b>CARACTERÍSTICAS TÉCNICAS</b>	<b>6</b>

## GENERALIDADES

Queremos agradecer-lhe ter escolhido um equipamento Somfy. Este material foi concebido pela Somfy segundo uma organização de qualidade conforme à norma ISO 9001.

### O universo da Somfy ?

A Somfy desenvolve, produz e comercializa automatismos para as aberturas e os fechos da casa. Centrais de alarme, automatismos para estores, persianas de correr, garagens e portais, todos os produtos Somfy respondem às suas expectativas de segurança, de conforto e de poupança de tempo no seu dia a dia.

Na Somfy, a pesquisa sobre a qualidade é um processo de melhora constante. A fama da Somfy foi construída sobre a fiabilidade dos seus produtos, sinónima de inovação e de domínio tecnológico no mundo inteiro.

### Assistência

A política da Somfy é conhecer os seus clientes, ouvi-los e responder às suas necessidades.

Para qualquer informação sobre a escolha, a compra ou a instalação de sistemas Somfy, pode pedir conselho ao seu instalador Somfy ou solicitar directamente conselho à Somfy, que o guiará no seu propósito.

Info Somfy Público 6 dias / 7:

Assistência técnica Portugal : 22 939 68 40

Internet : [www.somfy.pt](http://www.somfy.pt)

Com uma vontade constante de evolução e de melhoramento dos nossos modelos, reservamo-nos o direito em qualquer momento de fazer quaisquer modificações que possam ser úteis. © SOMFY. SOMFY SAS, capital 20.000.000 Euros, RCS Bonneville 303.970.230

## INSTRUÇÕES DE SEGURANÇA

### Normas

Este produto é conforme à norma "segurança, regras particulares para as motorizações de portas de garagem de abertura vertical, para uso residencial" (norma EN 60335-2.95). Este produto instalado segundo as presentes instruções e a "ficha de verificação de instalação", permite uma instalação conforme às normas EN 13241-1 e EN 12453.

As instruções, indicadas nos manuais de instalação e de utilização deste produto, têm o objectivo de satisfazer as exigências de segurança dos bens, das pessoas e das ditas normas. Em caso de incumprimento destas instruções, a Somfy não terá nenhuma responsabilidade por causa de danos que possam ser originados. O produto Dexxo Optimo RTS deve ser instalado no interior da garagem com um sistema de comando de emergência integrado.

Nós, a SOMFY, declaramos que este produto é conforme às exigências essenciais e outras disposições pertinentes da directiva 1999/5/CE.

Uma declaração de conformidade está ao dispor no endereço internet [www.somfy.com/ce](http://www.somfy.com/ce) (Dexxo Optimo RTS).

Produto utilizável na União Europeia e na Suíça.



**Instruções importantes de segurança. É importante para a segurança das pessoas seguir todas as instruções. Devem-se conservar estas instruções.**

### Instruções de segurança

Verificar cada mês que a porta inverte o movimento quando encontra um objecto de pelo menos 50 mm de altura colocado no chão. Se não for assim, contacte o instalador. É preciso ter cuidado quando se utilizar o dispositivo de desengate manual porque a porta manual pode cair rapidamente devido a umas molas fracas ou partidas, ou por estar mal equilibrada.

Antes de qualquer manipulação ou intervenção de manutenção, cortar a alimentação eléctrica e eventualmente retirar a bateria (Fig. 1).

Não deixar as crianças brincar com os dispositivos de comando da porta. Colocar os telecomandos longe do alcance das crianças (Fig. 2).

Para a iluminação integrada, utilizar exclusivamente uma lâmpada com uma potência máxima de 230 V 40 W, casquilho E27 (Fig. 3).

Verificar frequentemente a instalação, em particular os fios, as molas e as fixações, para poder observar qualquer sinal de desgaste, de deterioração ou de má equilibragem. Não utilizar o sistema durante uma reparação ou regulação. Uma falha na instalação ou uma porta mal equilibrada pode provocar feridas.

Vigiar os movimentos da porta e manter todas as pessoas afastadas até ao fim do movimento.

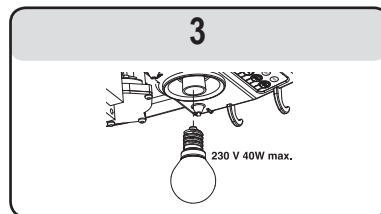
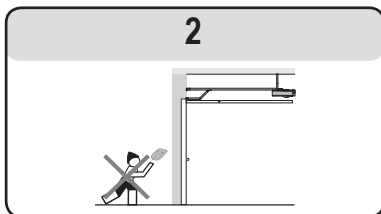
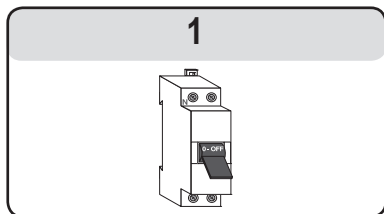

## APRESENTAÇÃO DO PRODUTO

### Descrição (Fig. 4)

O conjunto Dexxo Optimo RTS foi concebido para a motorização de portas de garagem para uso residencial. Esta motorização está composta por:

- Uma cabeça motor (Loc. 1) com iluminação integrada (Loc. 2).
- Um conjunto carril (Loc. 3) com dispositivo de desengate manual (Loc. 4).

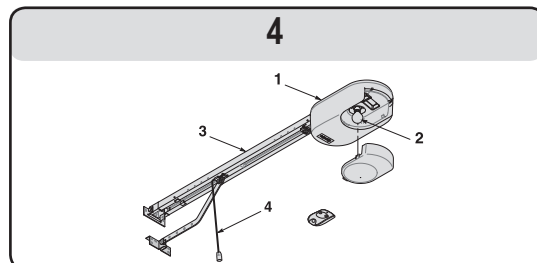

# FUNCIONAMENTO E UTILIZAÇÃO

## Funcionamento normal

Utilização dos telecomandos tipo Keytis ou similares (Fig. 5)

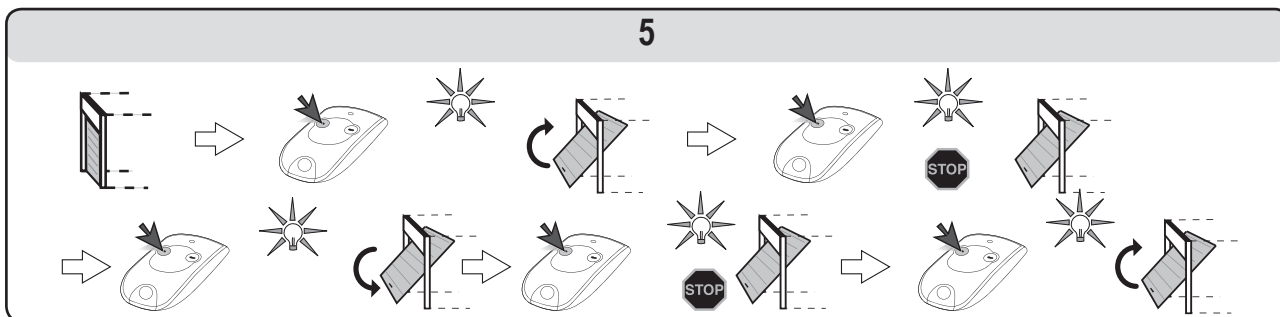

Funcionamento da detecção de obstáculo (Fig. 6 e 7)

Uma detecção de obstáculo durante a abertura provoca a paragem da porta (Fig. 6).

Uma detecção de obstáculo durante o fecho provoca a paragem e reabertura da porta (Fig. 7).

A iluminação integrada activa-se com intermitência durante 30 s.

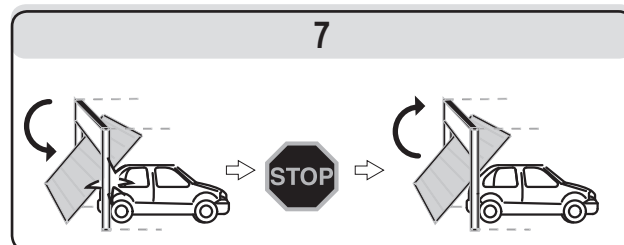
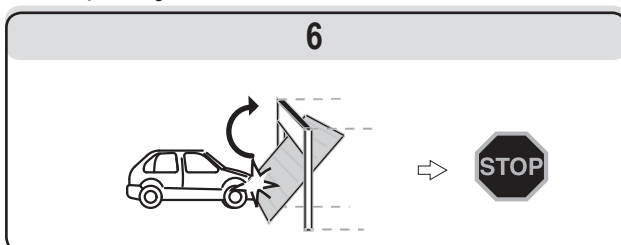

Funcionamento da iluminação integrada

A luz acende-se cada vez que a motorização arranca. Apaga-se automaticamente um minuto depois do fim do movimento da porta. Uma utilização repetitiva provoca que a luz fique acesa em contínuo, o que dá lugar à extinção automática devida a uma protecção térmica.

Funcionamento do dispositivo de desengate manual (Fig. 8)

O Dexo Optimo RTS está equipado com um dispositivo de desengate manual que permite manobrar a porta manualmente, por exemplo, em caso de avaria eléctrica. Este dispositivo deve ser acessível facilmente a 1,80 m do chão **como máximo**.

- [1]. Desengate da motorização  
Puxar a corda até se desengatar o sistema de accionamento da porta.
- [2]. Manobra manual da porta  
Esta manobra é possível enquanto o sistema de accionamento estiver desengatado.
- [3]. Re-engate da motorização  
Manobrar a porte manualmente até o dispositivo de accionamento se bloquear no carril de transmissão.

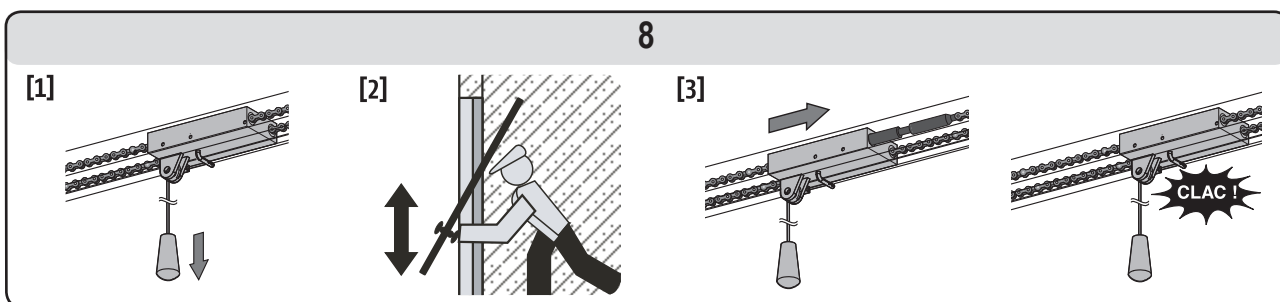

Quando se desengata a motorização, um mau equilíbrio da porta pode provocar movimentos bruscos que podem ser perigosos.



Utilizar a corda só para desengatar a motorização, nunca para manobrar a porta manualmente.



Re-engatar imperativamente a motorização antes de realizar um comando.

## Funcionamentos particulares

Segundo os periféricos instalados e as opções de funcionamento programadas pelo seu instalador, o motor Dexxo Optimo RTS pode ter os funcionamentos particulares seguintes:

### Funcionamento com um telecomando tipo TELIS ou similar (Fig. 9)

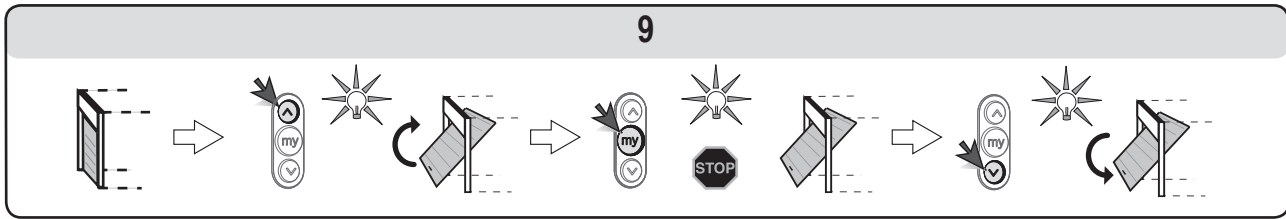

### Funcionamento das células de segurança

Um obstáculo colocado entre as células impede o fecho da porta.

Se um obstáculo for detectado durante o fecho da porta, esta pára e reabre-se total ou parcialmente segundo a programação efectuada durante a instalação.

A iluminação integrada é activada com intermitência durante 30 s.

### Funcionamento da segurança do portelo

A abertura da porta para peões integrada na porta da garagem impede qualquer movimento da porta.

A iluminação integrada é activada com intermitência durante 30 s.

### Funcionamento com indicador luminoso cor de laranja piscando

O indicador luminoso cor de laranja activa-se com qualquer movimento da porta, com uma pré-sinalização de 2 s antes do começo do movimento.

### Funcionamento com bateria de emergência

Se uma bateria de emergência for instalada, o motor Dexxo Optimo RTS também poderá funcionar em caso de corte geral da corrente.

O funcionamento efectua-se então nas condições seguintes:

- Velocidade reduzida.
- A iluminação não funciona.
- Os periféricos de segurança não funcionam.

Características da bateria:

- Autonomia: 24 H ; 5 a 10 ciclos de funcionamento segundo o peso da porta.
- Tempo de recarga: 48 H
- Tempo de vida antes da substituição: aproximadamente 3 anos.

Para uma duração de vida óptima da bateria, recomenda-se cortar a alimentação principal e fazer funcionar o motor com a bateria durante uns ciclos, 3 vezes por ano.

### Funcionamento “marcha forçada ” (Fig. 10)

Esta função permite manobrar a porta a qualquer momento (perda de telecomando, falha do dispositivo de segurança...).

Retirar a cobertura da iluminação integrada:

- Controlar os movimentos da porta com as teclas “+” e “-”.
- Uma pulsação longa na tecla “-” provoca o fecho.
- Uma pulsação longa na tecla “+” provoca a abertura.

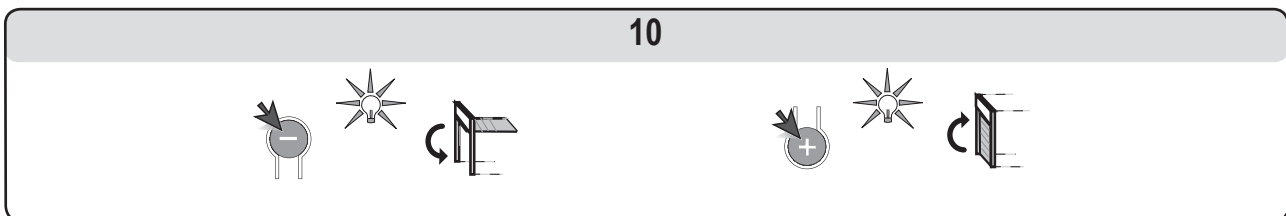

# PERIFÉRICOS

Vários periféricos estão disponíveis.

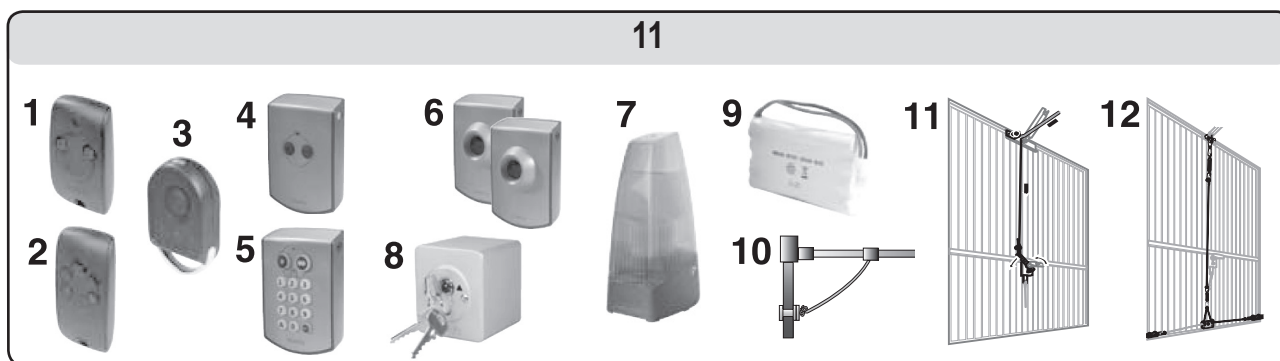

Loc.	Descrição	Comentários
1	Telecomando KEYTIS 2NS RTS	Telecomando portátil 2 canais.
2	Telecomando KEYTIS 4NS RTS	Telecomando portátil 4 canais.
3	Telecomando KEYGO	Telecomando porta-chaves 4 canais.
4	Botão de pressão RTS	Ponto de telecomando mural 2 canais. Utilização no interior da garagem.
5	Teclado de códigos rádio RTS	Ponto de comando com código de acesso. Utilização no exterior da garagem.
6	Células fotoeléctricas	Para impedir o fecho da porta em caso de obstáculo.
7	Indicador luminoso cor de laranja	Para sinalizar os movimentos da porta no exterior da garagem.
8	Contacto com chave	Interruptor de comando com chave. Utilização no exterior da garagem.
9	Bateria	Para garantir um bom funcionamento em caso de corte de corrente.
10	Fechadura de desbloqueamento	Permite desbloquear a motorização desde o exterior, graças à maneta da porta. É recomendado quando a porta é o único acesso à garagem.
11	Desbloqueamento exterior	Permite desbloquear a motorização desde o exterior, graças à maneta da porta. É recomendado quando a porta é o único acesso à garagem.
12	Kit de bloqueamento da porta	Sistema que permite reforçar o bloqueamento da porta.

## MANUTENÇÃO

### Substituição da lâmpada da iluminação integrada (Fig. 12)

[1] [2]. Retirar o vidro.

[3] [4]. Desenroscar e mudar a lâmpada defeituosa.

[5] [6] [7]. Voltar a pôr o vidro.

Utilizar exclusivamente uma lâmpada 230 V 40 W casquilho E27.

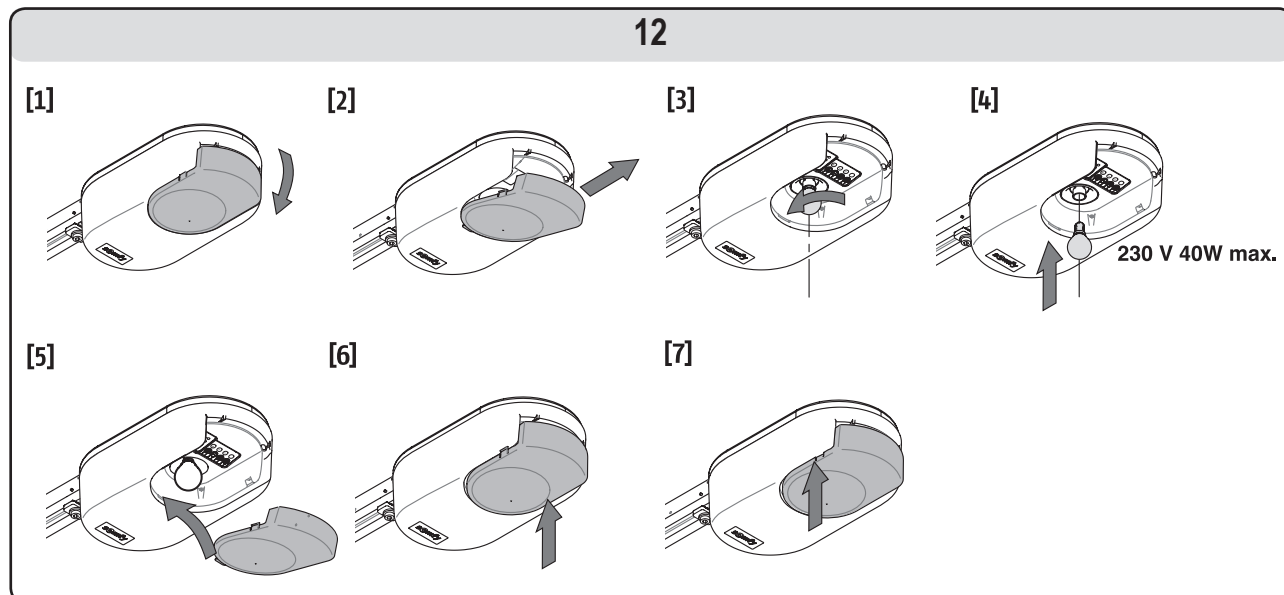

### Verificação

#### Detecção de obstáculo

Verificar cada 6 meses que a porta inverte o movimento quando encontra um obstáculo de pelo menos 50 mm de altura colocado no chão.

#### Dispositivos de segurança (células, contacto portelo)

Verificar o bom funcionamento cada 6 meses (ver página 4).

#### Bateria de emergência

Para uma duração de vida óptima da bateria, recomenda-se cortar a alimentação principal e fazer funcionar o motor com bateria durante uns ciclos, 3 vezes por ano.

## CARACTERÍSTICAS TÉCNICAS

Características técnicas de base	
Alimentação sector	230 V - 50 Hz
Potência consumida em standby	4 W
Potência consumida máxima	120 W
Força de tracção – Esforço de ponta	800 N
Utilização	20 Ciclos por dia com carril standard (testado para 36500 ciclos)
Número de canais memorizáveis	32
Frequência rádio SOMFY	433,42 MHz RTS
Iluminação integrada	230 V / 40 W máx. Casquilho E27
Temperatura de funcionamento	-20 °C / +60 °C



# ΠΙΝΑΚΑΣ ΠΕΡΙΕΧΟΜΕΝΩΝ

<b>ΓΕΝΙΚΗ ΠΑΡΟΥΣΙΑΣΗ</b>	<b>2</b>
<b>ΟΔΗΓΙΕΣ ΑΣΦΑΛΕΙΑΣ</b>	<b>2</b>
Προειδοποίηση	2
Οδηγίες ασφαλείας	2
<b>ΠΕΡΙΓΡΑΦΗ ΤΟΥ ΠΡΟΪΟΝΤΟΣ</b>	<b>2</b>
Σύνθεση και περιγραφή εξαρτημάτων	2
Τύποι & διαστάσεις πορτών	2
<b>ΣΗΜΕΙΑ ΓΙΑ ΕΛΕΓΧΟ ΠΡΙΝ ΤΗΝ ΕΓΚΑΤΑΣΤΑΣΗ</b>	<b>3</b>
Προκαταρκτικοί έλεγχοι	3
Οδηγίες ασφαλείας	3
<b>ΕΓΚΑΤΑΣΤΑΣΗ</b>	<b>3</b>
Ύψος εγκατάστασης	3
Περιγραφή των διαφόρων σταδίων εγκατάστασης	3
<b>ΠΡΟΓΡΑΜΜΑΤΙΣΜΟΣ</b>	<b>5</b>
Περιγραφή των πλήκτρων προγραμματισμού	5
Ρύθμιση τέρματος διαδρομής και στιγμιαία εκμάθηση	5
Εισαγωγή των τηλεχειριστηρίων στη μνήμη	5
<b>ΔΟΚΙΜΗ ΛΕΙΤΟΥΡΓΙΑΣ</b>	<b>6</b>
Χρήση των τηλεχειριστηρίων	6
Λειτουργία της ανίχνευσης εμποδίου	6
Λειτουργία του ενσωματωμένου φωτισμού	6
<b>ΣΥΝΔΕΣΗ ΤΩΝ ΠΕΡΙΦΕΡΙΚΩΝ ΣΤΟΙΧΕΙΩΝ</b>	<b>6</b>
Περιγραφή των διαφόρων περιφερικών εξαρτημάτων	6
Ηλεκτρική σύνδεση των διαφόρων περιφερικών εξαρτημάτων	6
<b>ΡΥΘΜΙΣΗ ΠΑΡΑΜΕΤΡΩΝ ΚΑΙ ΤΡΟΠΟΙ ΛΕΙΤΟΥΡΓΙΑΣ</b>	<b>7</b>
Γενικό σχέδιο ρύθμισης παραμέτρων	7
Έννοια των διαφόρων παραμέτρων	7
Εισαγωγή του τηλεχειριστηρίου στη μνήμη για την εντολή του εξωτερικού φωτισμού	7
Εισαγωγή τηλεχειριστηρίου τύπου Telis ή παρόμοιου στη μνήμη	7
<b>ΕΙΔΙΚΕΣ ΛΕΙΤΟΥΡΓΙΕΣ</b>	<b>7</b>
<b>ΣΒΗΣΙΜΟ ΤΩΝ ΤΗΛΕΧΕΙΡΙΣΤΗΡΙΩΝ ΚΑΙ ΟΛΩΝ ΤΩΝ ΡΥΘΜΙΣΕΩΝ</b>	<b>7</b>
Διαγραφή των τηλεχειριστηρίων	7
Επαναφορά όλων των ρυθμίσεων στην αρχική κατάσταση	7
<b>ΚΛΕΙΔΩΜΑ ΤΟΥ ΠΡΟΓΡΑΜΜΑΤΙΣΜΟΥ</b>	<b>7</b>
<b>ΕΠΑΝΑΤΟΠΟΘΕΤΗΣΗ ΤΩΝ ΚΑΛΥΜΜΑΤΩΝ</b>	<b>7</b>
<b>ΤΕΧΝΙΚΑ ΧΑΡΑΚΤΗΡΙΣΤΙΚΑ</b>	<b>8</b>
Διαστάσεις	8

## ΓΕΝΙΚΗ ΠΑΡΟΥΣΙΑΣΗ

Αυτό το προϊόν συμφωνεί με το πρότυπο “ασφάλεια, ειδικοί κανονισμοί για τα μοτέρ αυτόματου ανοίγματος & κλεισίματος πορτών γκαράζ που ανοίγουν κάθετα, για χρήση σε κατοικία” (πρότυπο EN 60335-2.95). Αυτό το προϊόν όταν τοποθετείται σύμφωνα με τις οδηγίες και την “καρτέλα ελέγχου της εγκατάστασης”, η εγκατάσταση συμφωνεί με τα πρότυπα οδηγιών EN 13241-1 και EN 12453.

Οι οδηγίες που αναφέρονται στο χειριδίδιο εγκατάστασης και χρήσης του προϊόντος, έχουν σαν σκοπό την τήρηση των παραπάνω προτύπων, όπως και την αποφυγή για υλικές ζημιές της περιουσίας και τραυματισμό των ατόμων. Σε περίπτωση μη τήρησης αυτών των οδηγιών, η Somfy δεν φέρει καμία ευθύνη για ζημιές που τυχόν προκληθούν. Το προϊόν Dexxo Optimo RTS πρέπει να εγκατασταθεί στο εσωτερικό του γκαράζ με ενσωματωμένο εφεδρικό σύστημα ελέγχου.

Δια της παρούσης η SOMFY, δηλώνει ότι η παρούσα συσκευή συμμορφώνεται με τις ουσιαστικές απαιτήσεις και τις άλλες σχετικές διατάξεις της οδηγίας 1999/5/CE. Η σχετική Δήλωση Συμμόρφωσης είναι διαθέσιμη στο διαδίκτυο με διεύθυνση [www.somfy.com/ce](http://www.somfy.com/ce) (Dexxo Optimo RTS). Κατάλληλο για την Ερωπαϊκή Ένωση και την Ελβετία.

## ΟΔΗΓΙΕΣ ΑΣΦΑΛΕΙΑΣ

### Προειδοποίηση

Σημαντικές οδηγίες ασφαλείας. Ακολουθείτε πιστά τις οδηγίες διότι η τυχόν λάθος εγκατάσταση μπορεί να οδηγήσει σε σοβαρό τραυματισμό.

### Οδηγίες ασφαλείας

Πριν εγκαταστήσετε το μοτέρ, αφαιρέστε όλα τα περιττά σκονιά ή αλυσίδες και θέστε εκτός λειτουργίας κάθε εξοπλισμό που δεν χρειάζεται για την ηλεκτροκινούμενη λειτουργία της πόρτας.

Πριν εγκαταστήσετε το μοτέρ, βεβαιωθείτε ότι το κινούμενο τμήμα είναι σε καλή μηχανική κατάσταση, ότι είναι σωστά τοποθετημένο & ζυγοσταθμισμένο και ανοίγει και κλείνει σωστά.

Τοποθετήστε τα πλήκτρα ελέγχου σε απόσταση τουλάχιστον 1,5 m από το δάπεδο σε ορατό σημείο της εισόδου αλλά μακριά από τα κινητά τμήματα.

Τοποθετήστε το σχοινί του συστήματος απεμπλοκής σε απόσταση το πολύ 1,8 m από το δάπεδο.

Σε περίπτωση που το αποσπώμενο σύστημα χειροκίνητης απεμπλοκής (απασφάλισης) χρησιμοποιηθεί, συνιστάται να το τοποθετείτε ή να το αποθηκεύετε, δίπλα στην πόρτα.

Επικολλήστε μόνιμα την ετικέτα για την διαδικασία χειροκίνητης απασφάλισης κοντά στον μηχανισμό απασφάλισης.

Επικολλήστε μόνιμα τις ετικέτες προειδοποίησης κατά της σύνθλιψης κοντά στα τυχόν σταθερά συστήματα ελέγχου σε σημείο που να τα βλέπει ο χρήστης.

Μετά την εγκατάσταση, βεβαιωθείτε ότι ο μηχανισμός είναι σωστά ρυθμισμένος και ότι το μοτέρ αλλάζει φορά κίνησης όταν η πόρτα συναντά εμπόδιο ύψους 50 mm από το δάπεδο.

Μετά την εγκατάσταση, βεβαιωθείτε ότι τα σημεία της πόρτας δεν προεξέχει πάνω από πεζοδρόμιο ή δημόσιο δρόμο.

Μετά την εγκατάσταση, βεβαιωθείτε ότι το μοτέρ εμποδίζει ή σταματά την κίνηση ανοίγματος όταν η πόρτα είναι φορτωμένη με βάρος 20 kg στερεωμένο στη μέση της κάτω άκρης της πόρτας.

## ΠΕΡΙΓΡΑΦΗ ΤΟΥ ΠΡΟΪΟΝΤΟΣ

### Σύνθεση και περιγραφή εξαρτημάτων **εικ. 1**

Σημ.	Τεμάχια	Περιγραφή	Σημ.	Τεμάχια	Περιγραφή
1	1	Κεφαλή μοτέρ	14	4	Βίδα εξάγων M8x12 & ροδέλα
2	1	Κάλυμμα κεφαλής μοτέρ	15	6	Παξιμάδι HU8
3	1	Κάλυμμα ενσωματωμένου φωτισμού	16	2	Άξονας
4	1	Στήριγμα πρεκιού	17	2	Δακτυλιωτές ασφάλειες
5	1	Στήριγμα πόρτας	19	4	Αυτοδιατρική βίδα Ø 4x8
6	2	Γωνία στήριξης οροφής	20	2	Βίδα για πλαστικό Ø 3,5x12
7	2	Γωνία στήριξης κεφαλής μοτέρ	21a	1	Μονοκόμματη ράγα
8	1	Χειροκίνητο σύστημα αποσύμπλεξης (απασφάλισης)	21b	1	Ράγα σε 2 τμήματα
9	1	Βραχίονας σύνδεσης	21b1	1	Συνδετική θήκη
10	1	Στοπ τέρματος διαδρομής	21b2	8	Αυτοδιατρική βίδα Ø 4x8
11	4	Κουζινέτο συγκράτησης οδηγού αλυσίδας	22	1	Τηλεχειριστήριο Keytis
12	1	Καλώδιο τροφοδότησης	23	1	Λάμπα 230 V 40 W τύπου E27
13	2	Βίδα εξάγων τύπου M8x16			

### Τύποι & διαστάσεις πορτών **εικ. 2**

#### Τύπος πορτών (εικ. 2)

**A:** Μονοκόμματη προβαλλόμενη πόρτα.

**B:** σπαστή πόρτα:

- αν το σχέδιο του πάνω φύλλου είναι ειδικό, χρησιμοποιήστε “το πέλαμα στήριξης για σπαστή πόρτα” κωδ.: 9009390.

**C:** πλευρική πόρτα:

- για τοποθέτηση σε τοίχο οπισθοδρομής, χρησιμοποιήστε:

- ράγα μετάδοσης με ιμάντα



- τον “ρυθμιζόμενο γωνιώδη βραχίονα” κωδ.: 9014481.

- για τοποθέτηση στην οροφή, χρησιμοποιήστε:

- τον “αρθρωτό βραχίονα” κωδ.: 9014482.

## Πίνακας επιλογής μοτέρ & ράγας (εικ. 2)

Για το μέγιστο ύψος πορτών, μπορεί να βελτιστοποιηθεί η διαδρομή του μοτέρ:

- Στερεώνοντας την κεφαλή μοτέρ στις 90° (εικ. 6- ) .
- Στερεώνοντας το στήριγμα πρεκιού στην οροφή σε απόσταση 200 mm το πολύ πίσω από το πρέκι. (εικ. 4- )
- Κόβοντας το βραχίονα σύνδεσης.

## ΣΗΜΕΙΑ ΓΙΑ ΕΛΕΓΧΟ ΠΡΙΝ ΤΗΝ ΕΓΚΑΤΑΣΤΑΣΗ

### Προκαταρκτικοί έλεγχοι

Η πόρτα του γκαράζ πρέπει να λειτουργεί χειροκίνητα χωρίς δύσκολο σημείο. Ελέγξτε αν είναι σε καλή μηχανική κατάσταση (τροχαλίες, στηρίγματα κλπ) και αν είναι απόλυτα ζυγοσταθμισμένη (τέντωμα του ελατηρίου).



**Η τυχόν επέμβαση στα ελατήρια της πόρτας μπορεί να δημιουργήσει κίνδυνο ατυχήματος (πτώση της πόρτας).**

Οι δομές του γκαράζ σας (τοίχοι, πρέκι, εσωτερικοί τοίχοι, δοκάρια, ράγες πόρτας κλπ) επιτρέπουν τη γερή στερέωση του Dexxo Optimo RTS. Ενισχύστε τις αν χρειαστεί.

Μην πιπιλίζετε νερό στο σύστημα. Μην εγκαταστήσετε το Dexxo Optimo RTS σε σημείο όπου υπάρχει κίνδυνος να πεταχτεί πάνω του νερό.

Το κάτω μέρος της πόρτας πρέπει να διαθέτει λάστιχο προκειμένου να αποτρέπεται η γυμνή επαφή με το δάπεδο.

Αν η πόρτα του γκαράζ αποτελεί τη μοναδική πρόσβαση στο γκαράζ, προβλέψτε εξωτερικό σύστημα απεμπλοκής (εξωτερική κλειδαριά που να κλείνει με κλειδί (κωδ. 9012961) ή εξωτερικό σύστημα ξεκλειδώματος κωδ. 9012962) και τοποθετήστε εφεδρική μπαταρία (κωδ. 9001001).

Αν η πόρτα του γκαράζ διαθέτει πορτάκι πεζών, η πόρτα πρέπει να έχει σύστημα που να αποκλείει την κίνησή της όταν το πορτάκι είναι ανοικτό (σύστημα ασφαλείας για πόρτα πεζών με κωδ.:2400657).

Αν η πόρτα του γκαράζ βλέπει προς το δρόμο, πρέπει να εγκαταστήσετε σύστημα σηματοδότησης, όπως πορτοκαλί προειδοποιητικό φως (κωδ. 9012762).

Αν η πόρτα του γκαράζ λειτουργεί αυτόματα, πρέπει να εγκαταστήσετε σύστημα ασφαλείας με φωτοκύματα (κωδ. 9012763) και σύστημα σηματοδότησης με πορτοκαλί προειδοποιητικό φως.

Βεβαιωθείτε ότι στην πόρτα δεν υπάρχουν επικίνδυνα προσβάσιμα σημεία, και αν υπάρχουν προφυλάξτε τα.



**Το ξεκλείδωμα της πόρτας μπορεί να προκαλέσει ανεξέλεγκτη κίνηση αν δεν είναι σωστά ζυγοσταθμισμένη..**

### Οδηγίες ασφαλείας

Οι οδηγίες ασφαλείας πρέπει να τηρούνται καθ' όλη τη διάρκεια της εγκατάστασης:

- Αφαιρέστε τα κοσμήματά σας (μπρασελέ, αλυσίδα ή άλλα) κατά τη διάρκεια της εγκατάστασης.
- Για τις διαδικασίες διάτρησης και συγκόλλησης, φοράτε ειδικά γυαλιά και κατάλληλους προστατευτικούς εξοπλισμούς.
- Χρησιμοποιείτε κατάλληλα εργαλεία.
- Πιάνετε με προφύλαξη το σύστημα μοτέρ για να αποφύγετε κάθε κίνδυνο τραυματισμού.
- Μη συνδέετε το ρεύμα ή την εφεδρική μπαταρία πριν ολοκληρώσετε τη διαδικασία συναρμολόγησης.
- Μην χρησιμοποιήσετε σε καμία περίπτωση σύστημα καθαρισμού με νερό σε υψηλή πίεση.

## ΕΓΚΑΤΑΣΤΑΣΗ

### Ύψος εγκατάστασης **ΕΙΚ. 3**

Μετρήστε την απόσταση "D" μεταξύ του υψηλότερου σημείου της πόρτας και της οροφής.

Αν το "D" κυμαίνεται μεταξύ 35 και 200 mm, στερεώστε το σύστημα απευθείας στην οροφή.

Αν το "D" είναι πάνω από 200 mm, στερεώστε το σύστημα με τρόπο ώστε το ύψος "H" να κυμαίνεται μεταξύ 10 και 200 mm.

### Περιγραφή των διαφόρων σταδίων εγκατάστασης **ΕΙΚ. 4 έως 14**

#### Στερέωση του στηρίγματος πρεκιού και του στηρίγματος πόρτας (εικ. 4)

Σε περίπτωση στερέωσης απευθείας στην οροφή (στερέωση στην οροφή), το στήριγμα πρεκιού μπορεί να στερεωθεί στην οροφή και αν χρειαστεί σε απόσταση 200 mm το πολύ από το πρέκι. (εικ. 4- ) .

#### Συναρμολόγηση της ράγας σε 2 τμήματα (εικ. 5)

[1] [2] [3]. Αναπτύξτε τα 2 τμήματα της ράγας.

[4]. Συναρμολογήστε τα 2 τμήματα της ράγας με τη συνδετική θήκη.

[5]. Στερεώστε ολόκληρο το σύστημα με τις 8 βίδες.

Η βίδα στερέωσης δεν πρέπει να εισέρχεται στη ράγα (μην τρυπάτε).

Σε περίπτωση εγκατάστασης απευθείας στην οροφή, μη χρησιμοποιήσετε τη βίδα στερέωσης της συνδετικής θήκης.

Συναρμολόγηση της ράγας στην κεφαλή του μοτέρ (εικ. 6)

Στερέωση ολόκληρου του συστήματος στην οροφή του γκαράζ (εικ. 7 έως 9)

Στερέωση στο στήριγμα πρεκιού (εικ. 7)

Στερέωση στην οροφή

- Απευθείας στην οροφή: στερέωση απευθείας στην οροφή με τη βοήθεια της ράγας (εικ. 8). Είναι δυνατόν να προσθέσετε σημεία στερέωσης στο ύψος της κεφαλής του μοτέρ (εικ. 8- **1**).
- Με σημεία στερέωσης από την οροφή (εικ. 9)  
Μπορούν να προστεθούν ενδιάμεσα σημεία στερέωσης στη ράγα κυρίως σε περίπτωση ράγας σε 2 τμήματα ή ράγας μήκους 3500 mm (εικ. 9- **1**).  
Για ενδιάμεση στερέωση που μπορεί να ρυθμιστεί κατά μήκος της ράγας ή στερέωση η μεταξύ 250 mm και 550 mm, χρησιμοποιήστε το σετ στερέωσης στην οροφή κωδ.: 9014462 (εικ. 9- **1b**).

Στερέωση του βραχίονα στην πόρτα με το βαγόνι κίνησης (εικ. 10)

- [1]. Αποσυμπλέξτε το βαγόνι κίνησης με το χειροκίνητο σύστημα απεμπλοκής.
- [2]. Φέρτε το βαγόνι κίνησης στο ύψος της πόρτας.
- [3]. Στερεώστε το βραχίονα στο στήριγμα πόρτας με το βαγόνι κίνησης.

Ρύθμιση και στερέωση του στοπ ανοίγματος (εικ. 11)

- [1]. Απεμπλέξτε το βαγόνι κίνησης από τη σαίτα με το χειροκίνητο σύστημα απεμπλοκής και φέρτε την πόρτα σε ανοικτή θέση.  
Μην ανοίξετε την πόρτα μέχρι τέρμα, αλλά φέρτε την σε θέση που να μην αγγίζει τα στοπ της.
- [2]. Περάστε το στοπ (10) στη ράγα και κατόπιν γυρίστε το κατά 90°.
- [3]. Τοποθετήστε το στοπ κόντρα στο κινητό τμήμα.
- [4]. Σφίξτε μέτρια την βίδα στερέωσης.



**Μην σφίξετε την βίδα στερέωσης μέχρι τέρμα. Το υπερβολικό σφίξιμο μπορεί να χαλάσει την βίδα και να οδηγήσει σε ανεπαρκές κράτημα του στοπ.**

Σημείωση: Μην χρησιμοποιήσετε τα στοπ που παραδόθηκαν με την ράγα μετάδοσης.

Τοποθέτηση των τάκων συγκράτησης αλυσίδας (εικ. 12)

Περίπτωση ραγών με αλυσίδα μόνο.

Αυτά τα κουζινέτα επιτρέπουν την μείωση των παρασιτικών θορύβων λόγω τριβής της αλυσίδας στη ράγα. Τοποθετήστε τα κουζινέτα στην πρώτη σπή της ράγας στο εξωτερικό των τερμάτων διαδρομής.

Φροντίστε να μπήξετε το κουζινέτο στο μέγιστο με τρόπο ώστε ο πείρος τοποθέτησης να ξεπερνά το εξωτερικό της ράγας.

Έλεγχος του τεντώματος της αλυσίδας ή του ιμάντα (εικ. 13)

Οι ράγες παραδίδονται με ήδη ρυθμισμένο και ελεγμένο τέντωμα της αλυσίδας ή του ιμάντα. Αν χρειαστεί, διορθώστε το τέντωμα.



**Ο ιμάντας ή το ελατήριο τεντώματος δεν πρέπει ποτέ να είναι τελείως τεντωμένα κατά τη διάρκεια της λειτουργίας.**

Ηλεκτρική σύνδεση με το ρεύμα (εικ. 14)

- [1]. Αφαιρέστε το κάλυμμα μοτέρ και βγάλτε το προστατευτικό φύλλο.
- [2]. Τοποθετήστε τη λάμπα.
- [3]. Συνδέστε με το ρεύμα.



**Συνδέστε το καλώδιο τροφοδότησης με ξεχωριστή πρίζα η οποία να πληροί τις σχετικές ηλεκτρικές απαιτήσεις. Η ηλεκτρική γραμμή πρέπει να διαθέτει προστασία (ασφάλεια ή διακόπτη 16 A) με διαφορικό σύστημα (30 mA).**



**Πρέπει να προβλέπεται μηχανισμός αποσύνδεσης του ρεύματος για πάσης φύσεως πόλους:**  
• ή με καλώδιο τροφοδότησης που να διαθέτει φιν πρίζας ρεύματος  
• ή με διακόπτη ο οποίος να διασφαλίζει απόσταση χωρισμού των επαφών τουλάχιστον 3 mm σε κάθε πόλο (βλέπε πρότυπο EN60335-1).



**Βεβαιωθείτε ότι το χειροκίνητο σύστημα απεμπλοκής βρίσκεται σε μέγιστο ύψος 1,80 m από το δάπεδο. Αν χρειαστεί, μακρύνετε το κορδόνι.**

# ΠΡΟΓΡΑΜΜΑΤΙΣΜΟΣ

## Περιγραφή των πλήκτρων προγραμματισμού

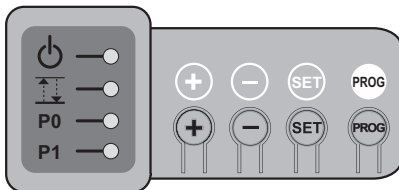

Λεζάντα φωτεινών ενδείξεων:

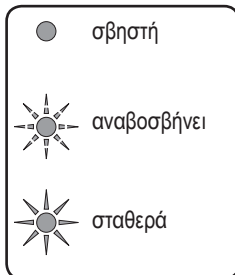

- . Πάτημα 2 δευτ.: εισαγωγή των τηλεχειριστηρίων στη μνήμη
- . Πάτημα 7 δευτ.: διαγραφή των τηλεχειριστηρίων



- . Πάτημα 0,5 δευτ.: είσοδος και έξοδος από το μενού ρύθμισης παραμέτρων
- . Πάτημα 2 δευτ.: έναρξη κύκλου προγραμματισμού ορίων
- . Πάτημα 7 δευτ.: σβήσιμο προγραμματισμού ορίων και παραμέτρων
- . Διακοπή κύκλου στιγμιαίας εκμάθησης



- . Αλλαγή της τιμής ρύθμισης
- . Χρήση της χειροκίνητης λειτουργίας

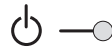

- . Ένδειξη παροχής ρεύματος (κόκκινο)



- . Ένδειξη εκμάθησης ορίων (πράσινο)

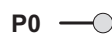

- . Ένδειξη παραμέτρων P0-P1 (πράσινο)



## Ρύθμιση τέρματος διαδρομής και στιγμιαία εκμάθηση ΕΙΚ. 15

[1]. Πατήστε το πλήκτρο "SET" μέχρι να ανάψει η λάμπα (2 δευτ.).

- η φωτεινή ένδειξη αναβοσβήνει.

[2]. Ελέγχετε το μοτέρ με τα πλήκτρα "+" ή "-" ούτως ώστε η σαίτα μετάδοσης να έλθει να εμπλακεί στο κινητό τμήμα και να φέρει την πόρτα στην θέση κλειστή.

- το παρατεταμένο πάτημα του πλήκτρου "-" προκαλεί τη μετακίνηση με τη φορά του **κλεισίματος**.

**Αφήστε ελεύθερο το κουμπί "-" πριν εξαναγκάσει το μοτέρ την πόρτα.**

- το παρατεταμένο πάτημα του πλήκτρου "+" προκαλεί τη μετακίνηση με τη φορά του **ανοίγματος**.

[3]. Ρυθμίστε την θέση κλειστή με τα πλήκτρα "+" ή "-".

**Αφήστε ελεύθερο το κουμπί "-" πριν εξαναγκάσει το μοτέρ την πόρτα.**

[4]. Πατήστε το "SET" για να επικυρώσετε το τέρμα διαδρομής κλεισίματος και να ξεκινήσετε τον κύκλο στιγμιαίας εκμάθησης

Η πόρτα κάνει ένα πλήρη κύκλο Ανοίγματος Κλεισίματος και η φωτεινή ένδειξη σβήνει.

- Αν η στιγμιαία εκμάθηση είναι σωστή η ψηφιακή ένδειξη ανάβει σταθερά.
- Αν ο κύκλος στιγμιαίας εκμάθησης δεν εξελίχθηκε σωστά η ψηφιακή ένδειξη συνεχίζει να αναβοσβήνει.

Κατά τη διάρκεια του κύκλου στιγμιαίας εκμάθησης:

- Αν η πόρτα είναι σε κίνηση, το πάτημα οποιoδήποτε πλήκτρου σταματάει την κίνηση και διακόπτει τον κύκλο στιγμιαίας εκμάθησης.
- Αν η πόρτα είναι σταματημένη, το πάτημα του "SET" μέχρι το άναμμα της λάμπας και το σβήσιμο της φωτεινής ένδειξης (2 δευτ.) επιτρέπει την έξοδο από την λειτουργία στιγμιαίας εκμάθησης.

Είναι δυνατόν να αποκτήσετε πρόσβαση στη λειτουργία στιγμιαίας εκμάθησης ανά πάσα στιγμή ακόμα και όταν ο κύκλος στιγμιαίας εκμάθησης έχει ήδη γίνει.

## Εισαγωγή των τηλεχειριστηρίων στη μνήμη ΕΙΚ. 16

Είναι δυνατόν να εισάγετε μέχρι 32 κανάλια ελέγχου.

Η εκτέλεση αυτής της διαδικασίας με κανάλι που είναι ήδη στη μνήμη προκαλεί το σβήσιμο του καναλιού.

**Σε αυτό το στάδιο εγκατάστασης, το μοτέρ Dexxo Optimo RTS είναι πλέον έτοιμο να λειτουργήσει.**

## ΔΟΚΙΜΗ ΛΕΙΤΟΥΡΓΙΑΣ

### Χρήση των τηλεχειριστηρίων **εικ. 17**

### Λειτουργία της ανίχνευσης εμποδίου **εικ. 18 και 19**

Η ανίχνευση εμποδίου κατά το κλείσιμο προκαλεί καινούργιο άνοιγμα της πόρ (εικ. 18).

Η ανίχνευση εμποδίου κατά το άνοιγμα προκαλεί το σταμάτημα της πόρτας (εικ. 19).

Βεβαιωθείτε ότι η ανίχνευση εμποδίου λειτουργεί όταν η πόρτα συναντήσει εμπόδιο ύψους 50 mm τοποθετημένο στο δάπεδο.

### Λειτουργία του ενσωματωμένου φωτισμού

Ο φωτισμός ανάβει κάθε φορά που μπαίνει μπροστά το μοτέρ. Σβήνει αυτόματα μετά από ένα λεπτό μετά το τέλος της κίνησης της πόρτας.

Η επαναληπτική χρήση η οποία επιτρέπει το συνεχές άναμμα της λάμπας μπορεί να προκαλέσει το αυτόματο σβήσιμο λόγω κυκλώματος θερμικής προστασίας.

## ΣΥΝΔΕΣΗ ΤΩΝ ΠΕΡΙΦΕΡΙΚΩΝ ΣΤΟΙΧΕΙΩΝ

### Περιγραφή των διαφόρων περιφερικών εξαρτημάτων **εικ. 20**

Σημ.	Περιγραφή
1	Πορτοκαλί προειδοποιητικό φως
3	Σύστημα ψηφιακού κωδικού με πληκτρολόγιο
4	Διακόπτης με κλειδί
5	Κεραία
6	Μπαταρία
7	Σύστημα ασφαλείας για πόρτα πεζών
8	Σέτ φωτοκυττάρων

### Ηλεκτρική σύνδεση των διαφόρων περιφερικών εξαρτημάτων **εικ. 20 έως 22**

Κόβετε το ηλεκτρικό ρεύμα πριν από οιαδήποτε επέμβαση στις περιφερικές συσκευές. Αν η ένδειξη  παραμένει σβηστή (βραχυκύκλωμα ή αναστροφή πολικότητας).

#### Γενικό ηλεκτρικό σχέδιο (εικ. 20)

#### Σύστημα ασφαλείας για πόρτα πεζών

Κατά την τοποθέτηση της επαφής στο πορτάκι, θα πρέπει να συνδεθεί, αντί της θέσης της γέφυρας, μεταξύ των ακροδεκτών 3 και 4.



**Αν απομακρυνθεί η επαφή από το πορτάκι, πρέπει οπωσδήποτε να γίνει η γέφυρα μεταξύ των ακροδεκτών 3 και 4.**

#### Φωτοκύτταρα (εικ. 21)

Κατά την τοποθέτηση των κυττάρων, συνδέστε το κύτταρο λήψης (CR) της εισόδου αντί για την γέφυρα μεταξύ των ακροδεκτών 5 και 6.



**Εάν αποσυνδέσετε ή αφαιρέσετε τα φωτοκύτταρα, θα πρέπει να γίνει γέφυρα μεταξύ των ακροδεκτών 5 & 6.**

#### Σύστημα ψηφιακού κωδικού με πληκτρολόγιο (εικ. 22)

## ΡΥΘΜΙΣΗ ΠΑΡΑΜΕΤΡΩΝ ΚΑΙ ΤΡΟΠΟΙ ΛΕΙΤΟΥΡΓΙΑΣ

### Γενικό σχέδιο ρύθμισης παραμέτρων **ΕΙΚ. 23**

#### Έννοια των διαφόρων παραμέτρων

Παράδειγμα προγραμματισμού: ρύθμιση της μακράς ζώνης επιβράδυνσης “P1=3” (ΕΙΚ. 24)

Κωδικός	Ονομασία	Τιμές	Σχόλια
P0	Ευαισθησία της ανίχνευσης εμποδίου	1  : πολύ λίγο ευαίσθητη 2  : ελάχιστη ευαίσθητη 3  : κανονική 4  : πολύ ευαίσθητη	Σε περίπτωση αλλαγής αυτής της ρύθμισης, πρέπει οπωσδήποτε να γίνει διαδικασία μέτρησης της ενέργειας στο τέλος της εγκατάστασης.
P1	Ταχύτητα πλευρίσματος κατά το κλείσιμο	1  : καμία επιβράδυνση 2  : σύντομη επιβράδυνση 3  : μακρά επιβράδυνση	P1=1: καμία επιβράδυνση στο τέλος του κλεισίματος P1=2: η ταχύτητα είναι μειωμένη κατά τα τελευταία 20 εκατοστά P1=3: η ταχύτητα είναι μειωμένη κατά τα τελευταία 50 εκατοστά Σε περίπτωση αλλαγής αυτής της ρύθμισης, πρέπει οπωσδήποτε να γίνει διαδικασία μέτρησης της ενέργειας στο τέλος της εγκατάστασης.

### Εισαγωγή του τηλεχειριστηρίου στη μνήμη για την εντολή του φωτισμού **ΕΙΚ. 25**

### Εισαγωγή τηλεχειριστηρίου τύπου Telis ή παρόμοιου στη μνήμη **ΕΙΚ. 26**

## ΕΙΔΙΚΕΣ ΛΕΙΤΟΥΡΓΙΕΣ

Βλέπε εγχειρίδιο χρήστη.

## ΣΒΗΣΙΜΟ ΤΩΝ ΤΗΛΕΧΕΙΡΙΣΤΗΡΙΩΝ ΚΑΙ ΟΛΩΝ ΤΩΝ ΡΥΘΜΙΣΕΩΝ

### Διαγραφή των τηλεχειριστηρίων **ΕΙΚ. 27**

Πατήστε το πλήκτρο “PROG” (για περίπου 7 δευτ.) μέχρι να αναβοσβήσει η λάμπα.

Προκαλείται σβήσιμο όλων των τηλεχειριστηρίων της μνήμης.

### Επαναφορά όλων των ρυθμίσεων στην αρχική κατάσταση **ΕΙΚ. 28**

Πατήστε το πλήκτρο “SET” (για περίπου 7 δευτ.) μέχρι να σβήσει η λάμπα.

Προκαλείται σβήσιμο των ορίων και επαναφορά στις προεπιλεγμένες εργοστασιακές τιμές όλων των παραμέτρων.

## ΚΛΕΙΔΩΜΑ ΤΟΥ ΠΡΟΓΡΑΜΜΑΤΙΣΜΟΥ (ΕΙΚ. 29)

Επιτρέπει το κλείδωμα των προγραμματισμών (ρύθμιση των τερμάτων διαδρομής, στιγμιαία εκμάθηση, ρυθμίσεις παραμέτρων).

Πατήστε ταυτόχρονα τα πλήκτρα “SET”, “+”, “-”:

- το πάτημα πρέπει να αρχίσει με το “SET”.

- το πάτημα του “+” και “-” πρέπει να γίνει εντός των επόμενων 2 δευτερολέπτων.

Το πάτημα του κουμπιού “SET” δεν έχει τότε κανένα αποτέλεσμα.

Οι λειτουργίες θέσης των τηλεχειριστηρίων στη μνήμη (πλήκτρο “PROG”) και ο εξαναγκαστικός τρόπος λειτουργίας (πλήκτρα “+”, “-”) παραμένουν δυνατές.

Για να αποκτήσετε και πάλι στον προγραμματισμό, κάνετε την ίδια διαδικασία.

## ΕΠΑΝΑΤΟΠΟΘΕΤΗΣΗ ΤΩΝ ΚΑΛΥΜΜΑΤΩΝ (ΕΙΚ. 30)

Τοποθετήστε την κεραία και συναρμολογήστε τα καλύμματα.



Για σωστή εμβέλεια του ράδιο-τηλεχειριστηρίου, η κεραία πρέπει να τοποθετηθεί οπωσδήποτε σύμφωνα με τις 2 θέσεις που δείχνονται στην εικόνα 30.



# ΤΕΧΝΙΚΑ ΧΑΡΑΚΤΗΡΙΣΤΙΚΑ

## Dexxo Optimo RTS

ΓΕΝΙΚΑ ΧΑΡΑΚΤΗΡΙΣΤΙΚΑ		
Ηλεκτρική τροφοδοσία		230 V - 50 Hz
Μέγιστη ισχύς κατανάλωσης	Αναμονή-Λειτουργία	4 W - 120 W
Δύναμη έλξης	Ενέργεια αιχμής	800 N
	Ενέργεια ανοίγματος (1)	650 N
Χρήση		20 κύκλοι ημερησίως το πολύ δοκιμασμένο για 36.500 κύκλους
Αριθμός κύκλων Ανοίγματος/Κλεισίματος την ημέρα		
Μέγιστη ταχύτητα		14 cm/δευτ.
Διασύνδεση προγραμματισμού		4 κουμπιά - 4 φωτεινές ενδείξεις
Κλιματικές συνθήκες χρήσης		- 20 ° C / + 60 ° C - ξηρό εσωτερικό - IP 20
Τέρματα διαδρομής		Μηχανικό στοπ στο άνοιγμα Ηλεκτρονικό στο κλείσιμο: θέση κλεισίματος στη μνήμη
Ηλεκτρική μόνωση		Κατηγορία 2: διπλή μόνωση <input type="checkbox"/>
Ενσωματωμένος φωτισμός		230 V / 40 W ; ντουί E27
Ραδιο-συχρότητα εκπομπής Somfy		RTS 433,42 MHz
Απομνημονεύσιμος αριθμός διαύλων		32
ΣΥΝΔΕΣΕΙΣ		
Είσοδος ασφαλείας	Τύπος	Ξηρή επαφή: Κανονικά κλειστή
	Συμβατότητα	Φωτοηλεκτρικά κύτταρα TX/RX
Είσοδος ασφαλείας πορτάκι		Ξηρή επαφή: Κανονικά κλειστή
Είσοδος ενσύρματου χειριστηρίου		Ξηρή επαφή: Κανονικά ανοικτή
Έξοδος πορτοκαλί φωτός		24 V - 15 W με ενσωματωμένη διαχείριση αναβοσβήσιματος
Έξοδος τροφοδοσίας αξεσουάρ		24 V - 500 mA μέγιστο
Μετατοπισμένη είσοδος κεραίας		Ναι: συμβατή με κεραία RTS (Κωδ. 2400472)
Είσοδος εφεδρικής μπαταρίας	Αυτονομία	Ναι: συμβατή με πακέτο μπαταριών (Κωδ. 9001001) 24 ώρες, 5 έως 10 κύκλοι ανάλογα με την πόρτα Χρόνος φόρτισης: 48 ώρες
ΛΕΙΤΟΥΡΓΙΑ		
Εξαναγκαστικός τρόπος λειτουργίας		Με παρατεταμένο πάτημα του κουμπιού ελέγχου μοτέρ
Ανεξάρτητη καθοδήγηση του φωτισμού		Ναι για ενσωματωμένο φωτισμό
Περίοδος αναμονής φωτισμού (μετά από κίνηση)		Σταθερά 60 δευτ.
Προειδοποίηση πορτοκαλί φωτός		2 δευτ. αυτόματα αν το φως είναι συνδεδεμένο
Λειτουργία εισόδου ασφαλείας	Στο κλείσιμο Πριν το άνοιγμα (Επικίνδυνη Ζώνη Κίνησης Προσβάσιμη στο Κοινό)	Πλήρες ξανάνοιγμα Χωρίς
Ενσωματωμένη ανίχνευση εμποδίου		Ρυθμιζόμενη ευαισθησία: 4 επίπεδα
Λειτουργία σε περίπτωση ανίχνευσης εμποδίου		Πλήρες ξανάνοιγμα
Σταδιακό ξεκίνημα		Ναι
Ταχύτητα ανοίγματος		Σταθερά: 14 cm/δευτ. (μέγιστο)
Ταχύτητα κλεισίματος		Σταθερά: 12 cm/δευτ. (μέγιστο)
Ταχύτητα πλευρίσματος κατά το κλείσιμο		Προγραμματιζόμενη: χωρίς επιβράδυνση, βραχεία ζώνη επιβράδυνσης (30 cm), μακρά ζώνη επιβράδυνσης (50 cm)

(1) Μέγιστη ενέργεια η οποία επιτρέπει το άνοιγμα και κατόπιν την κίνηση της πόρτας για τουλάχιστον 5 cm (σύμφωνα με τον ορισμό RAL-GZ).

## Διαστάσεις

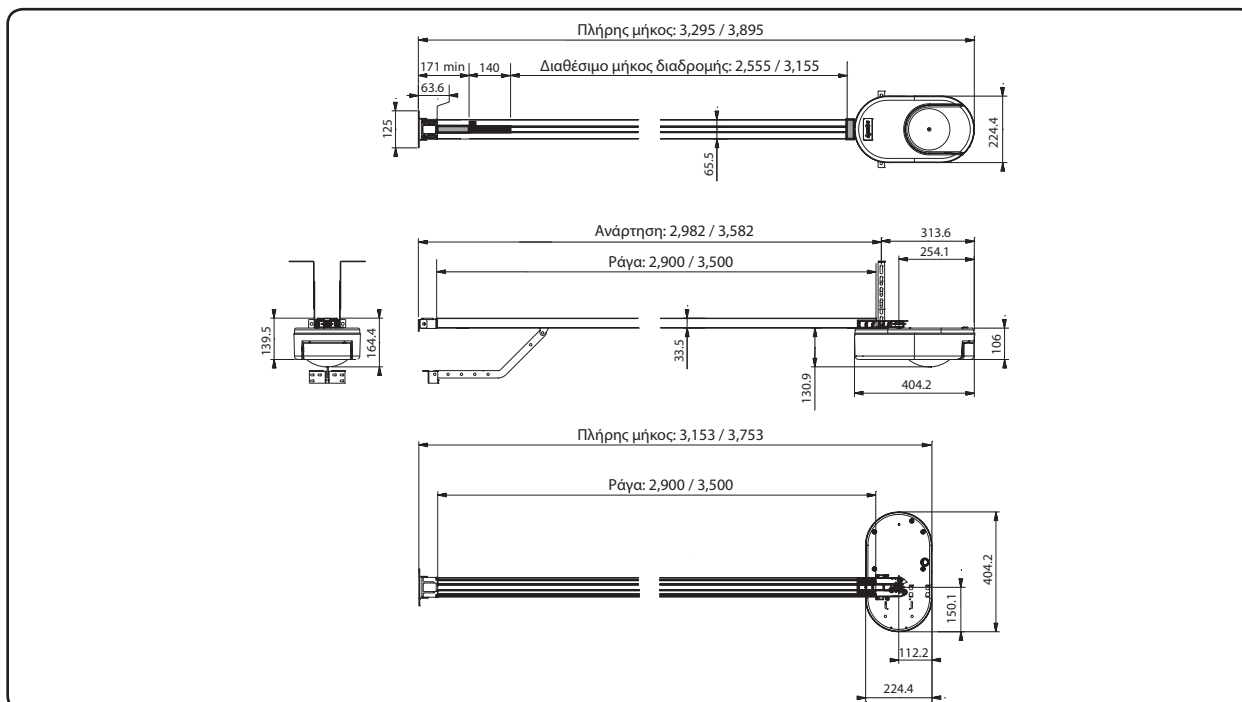



## Dexxo Optimo RTS Εγχειρίδιο χρήσης

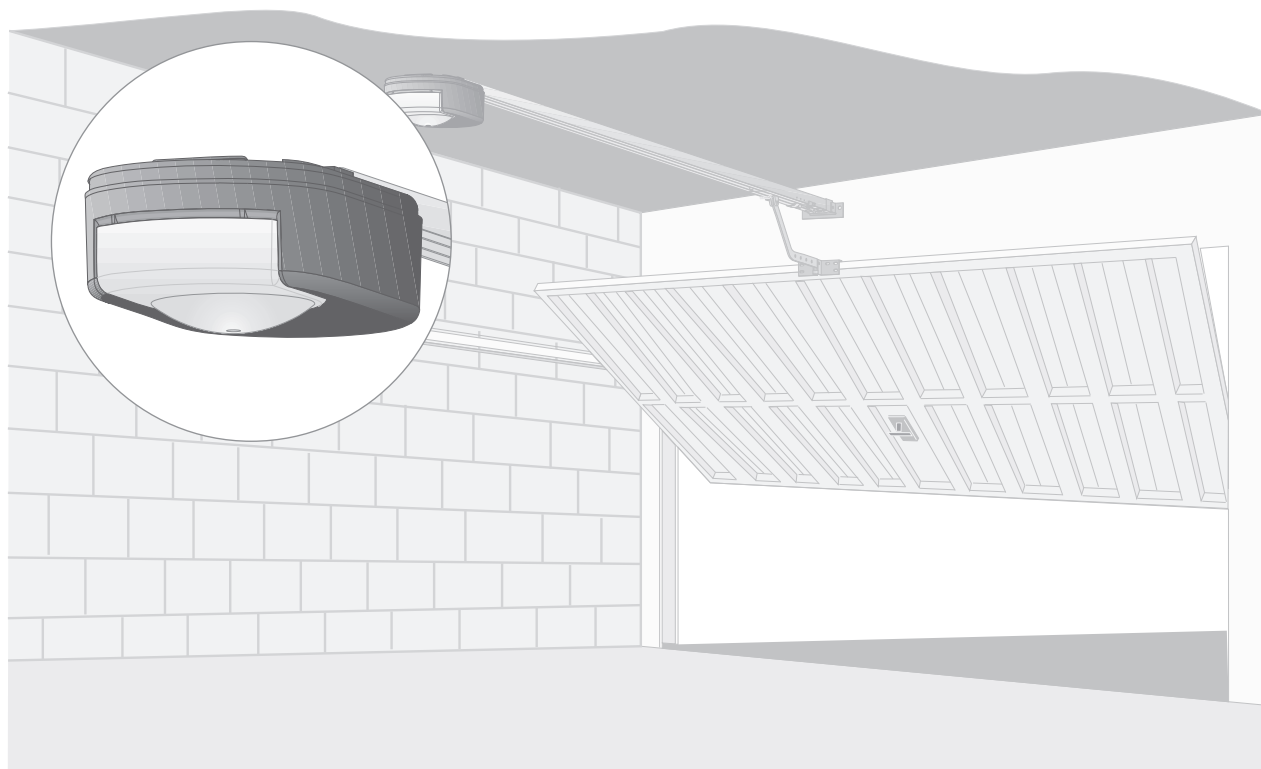

### ΠΙΝΑΚΑΣ ΠΕΡΙΕΧΟΜΕΝΩΝ

<b>ΓΕΝΙΚΑ</b>	<b>2</b>
Ο κόσμος της Somfy	2
Υποστήριξη	2
<b>ΟΔΗΓΙΕΣ ΑΣΦΑΛΕΙΑΣ</b>	<b>2</b>
Πρότυπα	2
Οδηγίες ασφαλείας	2
<b>ΠΑΡΟΥΣΙΑΣΗ ΤΟΥ ΠΡΟΪΟΝΤΟΣ</b>	<b>2</b>
<b>ΛΕΙΤΟΥΡΓΙΕΣ ΚΑΙ ΧΡΗΣΗ</b>	<b>3</b>
Κανονική λειτουργία	3
Ειδικές λειτουργίες	4
<b>ΠΕΡΙΦΕΡΙΚΑ ΕΞΑΡΤΗΜΑΤΑ</b>	<b>5</b>
<b>ΣΥΝΤΗΡΗΣΗ</b>	<b>6</b>
Αλλαγή της λάμπας του ενσωματωμένου φωτισμού	6
Έλεγχος	6
<b>ΤΕΧΝΙΚΑ ΧΑΡΑΚΤΗΡΙΣΤΙΚΑ</b>	<b>6</b>

## ΓΕΝΙΚΑ

Σας ευχαριστούμε που προτιμήσατε εξοπλισμό SOMFY. Αυτός ο εξοπλισμός έχει σχεδιαστεί και κατασκευαστεί από την Somfy ακολουθώντας διαδικασίες ποιότητας σύμφωνη με το πρότυπο ISO 9001.

## Ο κόσμος της Somfy

Η Somfy αναπτύσσει, παράγει και διαθέτει στην αγορά αυτόματα συστήματα για το άνοιγμα & κλείσιμο οικιακών πορτών και παραθύρων. Συστήματα συναερμού, αυτόματα συστήματα για στόρια, πατζούρια, γκαράζ και αυλόπορτες, όλα τα προϊόντα Somfy ανταποκρίνονται στις απαιτήσεις σας όπως ασφάλειας, άνεσης και εξοικονόμησης χρόνου καθημερινά.

Στη Somfy, η αναζήτηση της ποιότητας είναι μια διαρκής διαδικασία βελτίωσης. Χάρη ακριβώς στην αξιοπιστία αυτών των προϊόντων αποκτήθηκε η φήμη της Somfy, συνώνυμο καινοτομίας και τεχνογνωσίας σε ολόκληρο τον κόσμο.

## Υποστήριξη

Στόχος της Somfy είναι να σας γνωρίσει, να σας ακούσει και να ανταποκριθεί στις ανάγκες σας.

Για τις οποιοδήποτε πληροφορίες σχετικά με τις επιλογές, την αγορά ή την εγκατάσταση συστημάτων Somfy, μπορείτε να ζητήσετε τη γνώμη του εγκαταστάτη σας Somfy ή να επικοινωνήσετε απευθείας με ένα σύμβουλο Somfy ο οποίος θα σας καθοδηγήσει στην επιλογή σας.

Internet: [www.somfy.gr](http://www.somfy.gr)

Φροντίζοντας συνεχώς για την εξέλιξη και βελτίωση των προϊόντων μας, διατηρούμε το δικαίωμα να επιφέρουμε πάσης φύσεως αλλαγές που τυχόν κινούμε απαραίτητες. © SOMFY. SOMFY SAS, μετοχικό κεφαλαίου 20.000.000 ευρώ, Εμπορικό Μητρώο Bonnevillle 303.970.230

## ΟΔΗΓΙΕΣ ΑΣΦΑΛΕΙΑΣ

### Πρότυπα

Αυτό το προϊόν συμφωνεί με το πρότυπο "ασφάλεια, ειδικοί κανονισμοί για τα μοτέρ αυτόματου ανοίγματος & κλεισίματος πορτών γκαράζ που ανοίγουν κάθετα, για χρήση σε κατοικία" (πρότυπο EN 60335-2.95). Αυτό το προϊόν όταν τοποθετείται σύμφωνα με τις οδηγίες και την "καρτέλα ελέγχου της εγκατάστασης", η εγκατάσταση συμφωνεί με τα πρότυπα οδηγιών EN 13241-1 και EN 12453.

Οι οδηγίες που αναφέρονται στο εγχειρίδιο εγκατάστασης και χρήσης του προϊόντος, έχουν σαν σκοπό την τήρηση των παραπάνω προτύπων, όπως και την αποφυγή για υλικές ζημιές της περιουσίας και τραυματισμό των ατόμων. Σε περίπτωση μη τήρησης αυτών των οδηγιών, η Somfy δεν φέρει καμία ευθύνη για ζημιές που τυχόν προκληθούν. Το προϊόν Dexxo Optimo RTS πρέπει να εγκατασταθεί στο εσωτερικό του γκαράζ με ενσωματωμένο εφεδρικό σύστημα ελέγχου.

Δια της παρούσης η SOMFY, δηλώνει ότι η παρούσα συσκευή συμμορφώνεται με τις ουσιαστικές απαιτήσεις και τις άλλες σχετικές διατάξεις της οδηγίας 1999/5/CE. Η σχετική Δήλωση Συμμόρφωσης είναι διαθέσιμη στο διαδίκτυο με διεύθυνση [www.somfy.com/ce](http://www.somfy.com/ce). Κατάλληλο για την Ερωπαϊκή Ένωση και την Ελβετία.



**Σημαντικές οδηγίες ασφαλείας. Είναι σημαντικό για την ασφάλεια των ατόμων να τηρείτε πιστά όλες τις οδηγίες. Φυλάξτε αυτές τις οδηγίες.**

### Οδηγίες ασφαλείας

Ελέγχετε κάθε μήνα ότι η πόρτα αντιστρέφει την κίνησή της όταν συναντάει εμπόδιο ύψους τουλάχιστον 50 mm τοποθετημένο στο δάπεδο. Στην αντίθετη περίπτωση, επικοινωνήστε με τον εγκαταστάτη σας. Προσέχετε όταν χρησιμοποιείτε το χειροκίνητο σύστημα απεμπλοκής διότι μια χειροκίνητη πόρτα μπορεί να ξαναπέσει γρήγορα λόγω εξασθενημένων, σπασμένων ελατηρίων ή όταν η πόρτα δεν είναι καλά ζυγοσταθμισμένη.

Πριν από οιοδήποτε χειρισμό ή εργασία συντήρησης, κόβετε το ηλεκτρικό ρεύμα και ενδεχομένως αφαιρείτε την μπαταρία (εικ. 1).

Μην αφήνετε τα παιδιά να παίζουν με τα συστήματα ελέγχου της πόρτας. Τοποθετείτε τα τηλεχειριστήρια σε μέρος που να μην τα φτάνουν παιδιά (εικ. 2).

Για τον ενσωματωμένο φωτισμό, χρησιμοποιείτε αποκλειστικά λάμπα με μέγιστη ισχύ. 230 V 40 W , ντουί E27 (εικ. 3).

Χρησιμοποιείτε συχνά την εγκατάσταση, κυρίως τα καλώδια, τα ελατήρια και τα συστήματα στερέωσης, για να ανακαλύψετε ενδεχόμενη φθορά, ζημιά ή λάθος ζυγοστάθμιση. Μην χρησιμοποιείτε το σύστημα αν χρειάζεται επισκευή ή ρύθμιση διότι μια βλάβη στην εγκατάσταση ή μια λάθος ζυγοσταθμισμένη πόρτα μπορεί να προκαλέσει σωματικό τραυματισμό.

Παρακολουθείτε τις κινήσεις της πόρτας και κρατάτε τα άλλα άτομα σε απόσταση μέχρι το τέλος της κίνησης.

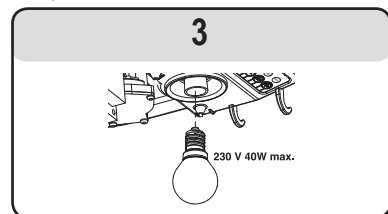
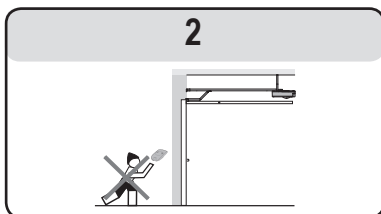
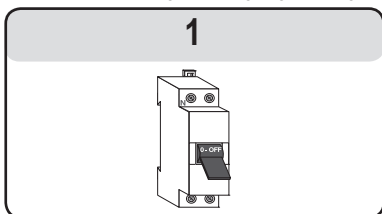

## ΠΑΡΟΥΣΙΑΣΗ ΤΟΥ ΠΡΟΪΟΝΤΟΣ

### Περιγραφή (εικ. 4)

Το σύστημα Dexxo Optimo RTS έχει σχεδιαστεί για τον εξοπλισμό πορτών γκαράζ κατοικιών. Αυτό το σύστημα μοτέρ αποτελείται από:

- μια κεφαλή μοτέρ (Σημ. 1) με ενσωματωμένο φωτισμό (Σημ. 2).
- ένα σύστημα ράγας (Σημ. 3) με χειροκίνητο σύστημα απεμπλοκής (Σημ. 4).

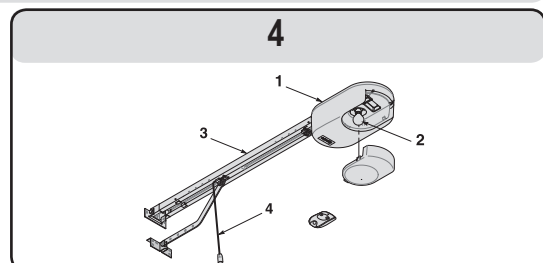

# ΛΕΙΤΟΥΡΓΙΕΣ ΚΑΙ ΧΡΗΣΗ

## Κανονική λειτουργία

Χρήση τηλεχειριστηρίων Keytis ή παρόμοιων (εικ. 5)

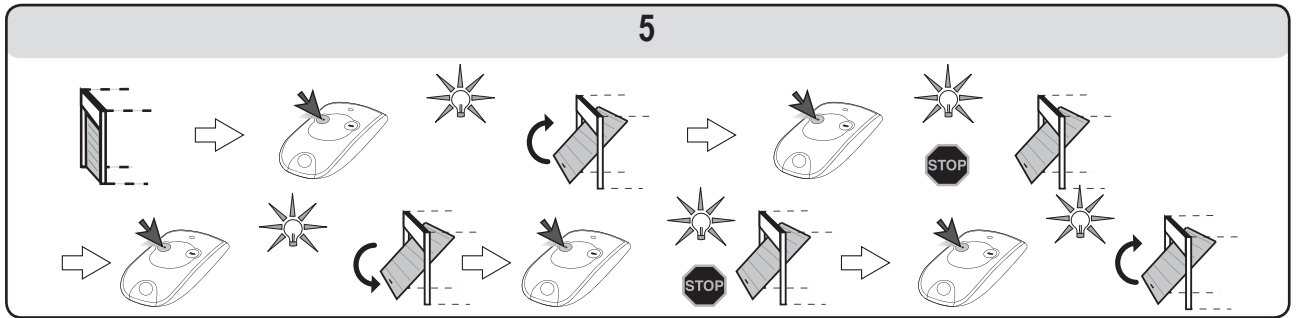

Λειτουργία της ανίχνευσης εμποδίου (εικ. 6 και 7)

Η ανίχνευση εμποδίου κατά το άνοιγμα προκαλεί το σταμάτημα της πόρτας (εικ. 6).

Η ανίχνευση εμποδίου κατά το άνοιγμα προκαλεί το σταμάτημα και κατόπιν το καινούργιο άνοιγμα της πόρτας (εικ. 7).

Ο ενσωματωμένος φωτισμός ενεργοποιείται με διακοπές επί 30 δευτ.

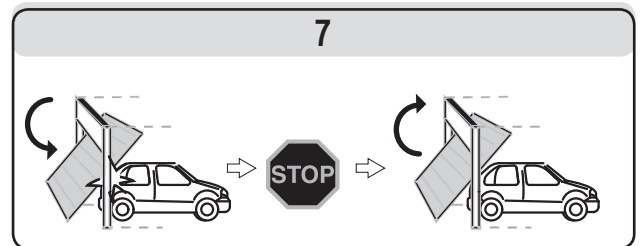
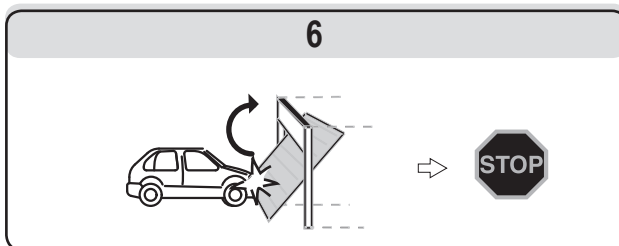

Λειτουργία του ενσωματωμένου φωτισμού

Ο φωτισμός ανάβει κάθε φορά που μπαίνει μπροστά το μοτέρ. Σβήνει αυτόματα μετά από ένα λεπτό μετά το τέλος της κίνησης της πόρτας.

Η επαναληπτική χρήση η οποία επιτρέπει το συνεχές άναμμα της λάμπας μπορεί να προκαλέσει το αυτόματο σβήσιμο λόγω κυκλώματος θερμικής προστασίας.

Λειτουργία του χειροκίνητου συστήματος αποσύμπλεξης (εικ. 8)

Το Dexxo Optimo RTS διαθέτει χειροκίνητο σύστημα αποσύμπλεξης το οποίο π.χ. σε περίπτωση διακοπής ρεύματος επιτρέπει τον χειροκίνητο χειρισμό της πόρτας. Το σύστημα αυτό πρέπει να είναι σε σημείο που να φτάνετε εύκολα και σε ύψος **το πολύ 1,80 m** από το δάπεδο.

[1]. Απεμπλοκή του μοτέρ

Τραβήξτε το σκοινάκι μέχρι να απεμπλακεί το σύστημα μετάδοσης της πόρτας.

[2]. Χειροκίνητος χειρισμός της πόρτας

Ο χειρισμός αυτός είναι δυνατός όσο είναι σε κατάσταση αποσύμπλεξης το σύστημα μετ.

[3]. Επανεμπλοκή του μοτέρ

Χειριστείτε την πόρτα μέχρις ότου το σύστημα μετάδοσης έλθει και κλειδώσει στη ράγα μετάδοσης.

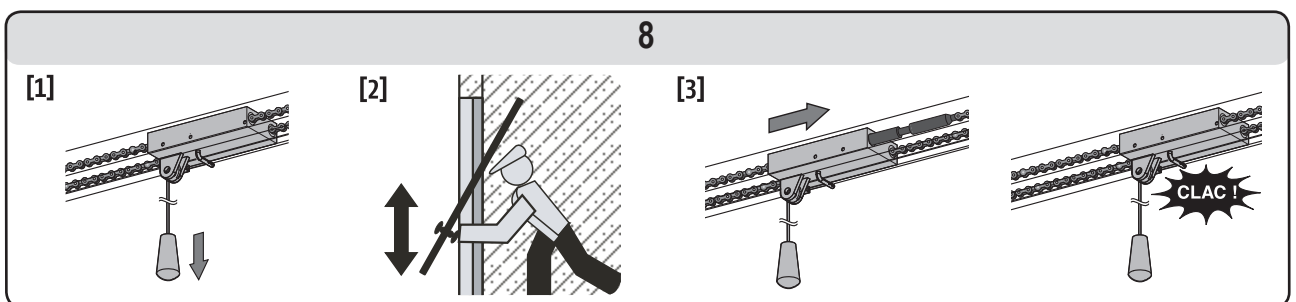

Κατά την απεμπλοκή του μοτέρ, η λάθος ζυγοστάθμιση της πόρτας μπορεί να προκαλέσει απότομες κινήσεις που εγκυμονούν κινδύνους.



Χρησιμοποιείτε αποκλειστικά το σκοινάκι για να απεμπλέξετε το μοτέρ. Μη χρησιμοποιείτε ποτέ το σκοινάκι για να χειριστείτε χειροκίνητα την πόρτα.



Ασφαλίστε οπωσδήποτε το μοτέρ πριν από οιαδήποτε καινούργια εντολή.

## Ειδικές λειτουργίες

Ανάλογα με τα περιφερικά εξαρτήματα που έχουν εγκατασταθεί και τις προγραμματισμένες επιλογές λειτουργίας, το μοτέρ Dexxo Optimo RTS μπορεί να έχει τις εξής ειδικές λειτουργίες:

### Λειτουργία με τηλεχειριστήριο τύπου TELIS ή παρόμοιου (εικ. 9)

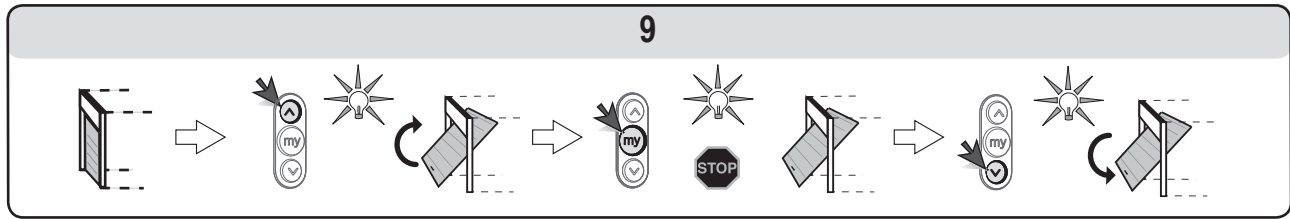

#### Λειτουργία των φωτοκυττάρων ασφαλείας

Το τυχόν εμπόδιο τοποθετημένο μεταξύ των φωτοκυττάρων εμποδίζει το κλείσιμο της πόρτας.

Αν ανιχνευτεί εμπόδιο κατά το κλείσιμο της πόρτας, η πόρτα σταματά και ξαναοίγει τελείως.

Ο ενσωματωμένος φωτισμός ενεργοποιείται με διακοπές επί 30 δευτ.

#### Λειτουργία του συστήματος ασφαλείας για πόρτα πεζών

Το άνοιγμα της πόρτας πεζών ενσωματωμένης στην πόρτα του γκαράζ εμποδίζει κάθε κίνηση της πόρτας.

Ο ενσωματωμένος φωτισμός ενεργοποιείται με διακοπές επί 30 δευτ.

#### Λειτουργία με Πορτοκαλί φως που αναβοσβήνει

Το πορτοκαλί φως ενεργοποιείται κατά οιαδήποτε κίνηση της πόρτας με προκαταρκτική σηματοδότηση 2 δευτερολέπτων πριν την αρχή της κίνησης.

#### Λειτουργία με εφεδρική μπαταρία

Αν εγκατασταθεί εφεδρική μπαταρία, το μοτέρ Dexxo Optimo RTS μπορεί να λειτουργήσει ακόμα και σε περίπτωση γενικής διακοπής ρεύματος.

Η λειτουργία τότε διασφαλίζεται υπό τις εξής συνθήκες:

- Μειωμένη ταχύτητα.
- Ο φωτισμός δεν λειτουργεί.
- Τα περιφερικά στοιχεία ασφαλείας δεν λειτουργούν

Χαρακτηριστικά της μπαταρίας:

- Αυτονομία: 24 ώρες: 5 έως 10 κύκλους λειτουργίας ανάλογα με το βάρος της πόρτας.
- Χρόνος επαναφόρτισης: 48 ώρες
- Διάρκεια ζωής πριν την αλλαγή: περίπου 3 χρόνια.

Για βέλτιστη διάρκεια ζωής της μπαταρίας, 3 φορές το χρόνο συνιστάται να κόβετε το ρεύμα και να βάζετε το μοτέρ να δουλεύει με την μπαταρία για μερικούς κύκλους λειτουργίας.

#### Λειτουργία "εξαναγκαστική" (εικ. 10)

Η λειτουργία αυτή επιτρέπει τον χειρισμό της πόρτας ανά πάσα στιγμή (απώλεια τηλεχειριστηρίου, βλάβη συστήματος ασφαλείας κλπ).

Αφαιρέστε το κάλυμμα ενσωματωμένου φωτισμού:

- . Ελέγχετε τις κινήσεις της πόρτας με τα πλήκτρα "+" και "-".
- . Το παρατεταμένο πάτημα του πλήκτρου "-" προκαλεί το κλείσιμο της πόρτας.
- . Το παρατεταμένο πάτημα του πλήκτρου "+" προκαλεί το άνοιγμα της πόρτας.

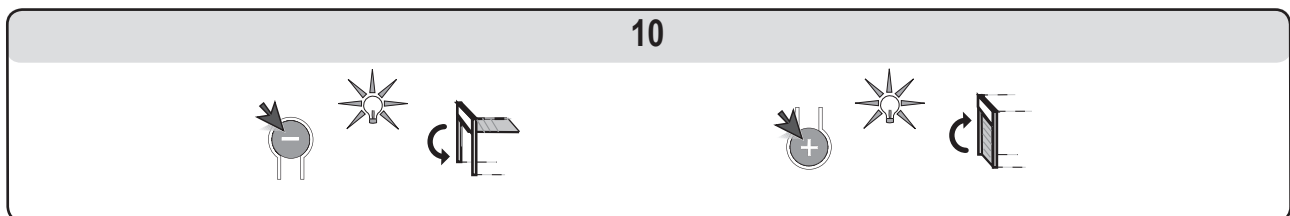

## ΠΕΡΙΦΕΡΙΚΑ ΕΞΑΡΤΗΜΑΤΑ

Διατίθενται πολλά περιφερικά εξαρτήματα.

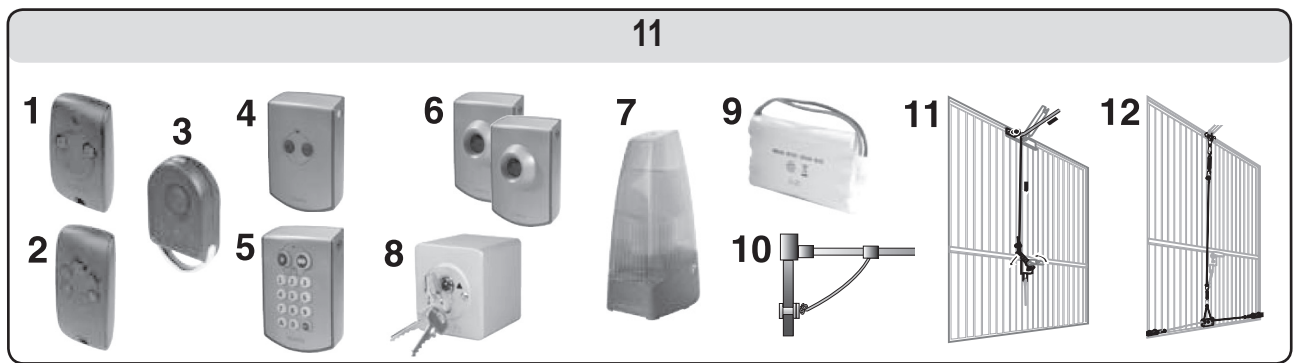

Σημ.	Περιγραφή	Σχόλια
1	Τηλεχειριστήριο KEYTIS 2NS RTS	Φορητό τηλεχειριστήριο 2 πλήκτρων.
2	Τηλεχειριστήριο KEYTIS 4NS RTS	Φορητό τηλεχειριστήριο 4 πλήκτρων
3	Τηλεχειριστήριο KEYGO	Τηλεχειριστήριο μπρελόκ 4 διαύλων.
4	Διακόπτης τοίχου RTS	Επιτοίχιο ασύρματο σημείο ελέγχου 2 πλήκτρων. Χρήση στο εσωτερικό του γκαράζ
5	Ραδιοφωνικό πληκτρολόγιο με κωδικό RTS	Σημείο ελέγχου με κωδικό πρόσβασης. Χρήση στο εξωτερικό του γκαράζ.
6	Σετ φωτοκυττάρων	Για απαγόρευση του κλεισίματος της πόρτας σε περίπτωση εμποδίου.
7	Πορτοκαλί φως	Για επισήμανση των κινήσεων της πόρτας στο εσωτερικό του γκαράζ
8	Διακόπτης με κλειδί	Διακόπτης ελέγχου με κλειδί. Χρήση στο εξωτερικό του γκαράζ.
9	Μπαταρία	Για διασφάλιση της σωστής λειτουργίας σε περίπτωση διακοπής ρεύματος.
10	Κλειδαριά ξεκλειδώματος	Χρησιμεύει για το ξεκλείδωμα του μοτέρ από έξω, με κλειδαριά που κλειδώνει. Συνιστάται ιδιαίτερα όταν η πόρτα του γκαράζ αποτελεί τη μόνη πρόσβαση στο γκαράζ.
11	Εξωτερικό ξεκλείδωμα	Χρησιμεύει για το ξεκλείδωμα του μοτέρ από έξω, με χερούλι που υπάρχει στην πόρτα. Συνιστάται ιδιαίτερα όταν η πόρτα του γκαράζ αποτελεί τη μόνη πρόσβαση στο γκαράζ.
12	Σύστημα κλειδώματος πόρτας	Σύστημα το οποίο ενισχύει το κλείδωμα της πόρτας.

## ΣΥΝΤΗΡΗΣΗ

### Αλλαγή της λάμπας του ενσωματωμένου φωτισμού (εικ. 12)

[1] [2]. Αφαιρέστε το κάλυμμα φωτισμού.

[3] [4]. Ξεβιδώστε τη λάμπα και αλλάξτε την ελαττωματική λάμπα.

[5] [6] [7]. Ξαναβάλτε το κάλυμμα.

Χρησιμοποιείτε αποκλειστικά λάμπα 230 V 40 W ντουί E27.

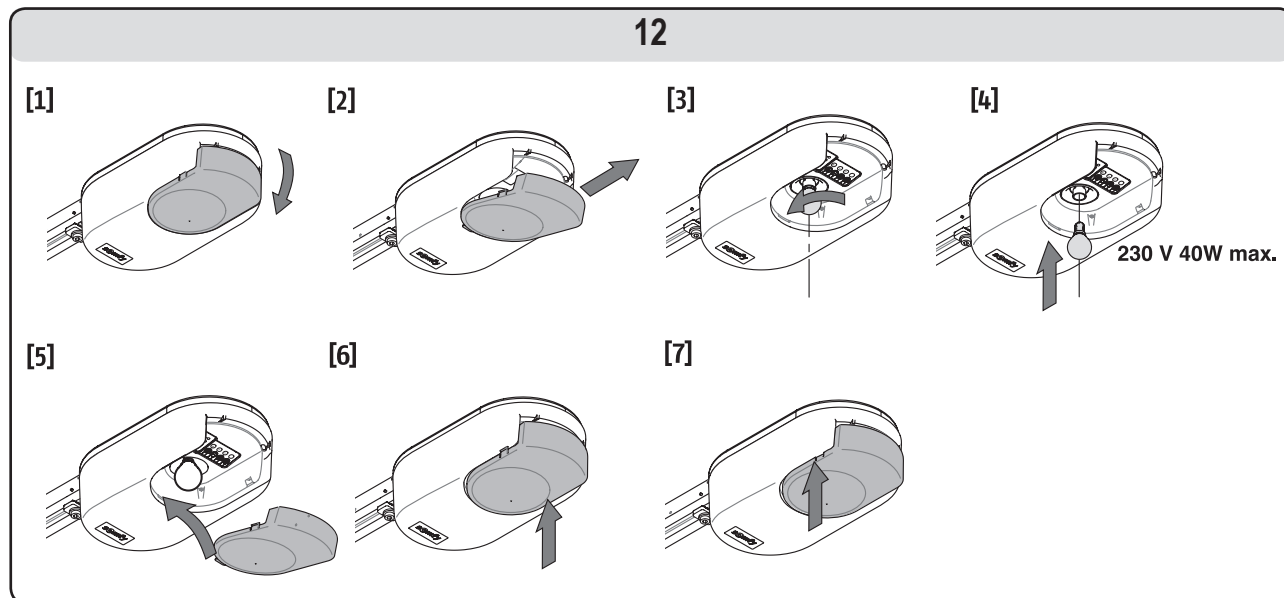

### Έλεγχος

#### Έλεγχος της ανίχνευσης εμποδίου

Ελέγχετε κάθε 6 μήνες ότι η πόρτα αντιστρέφει την κίνησή της όταν συναντάει εμπόδιο ύψους τουλάχιστον 50 mm τοποθετημένο στο δάπεδο.

#### Έλεγχος των συστημάτων ασφαλείας (φωτοκύτταρα, επαφή για πορτάκι πεζών)

Ελέγχετε τη σωστή λειτουργία κάθε 6 μήνες (βλέπε σελίδα 4).

#### Έλεγχος της εφεδρικής μπαταρίας

Για βέλτιστη διάρκεια ζωής της μπαταρίας, 3 φορές το χρόνο συνιστάται να κόβετε το ρεύμα και να βάζετε το μοτέρ να δουλεύει με την μπαταρία για μερικούς κύκλους λειτουργίας.

## ΤΕΧΝΙΚΑ ΧΑΡΑΚΤΗΡΙΣΤΙΚΑ

Βασικά τεχνικά χαρακτηριστικά	
Ηλεκτρική τροφοδοσία	230 V - 50 Hz
Απορροφούμενη ισχύς στη θέση αναμονής	4 W
Μέγιστη απορροφούμενη ισχύς	120 W
Δύναμη έλξης – Ενέργεια αιχμής	800 N
Χρήση	20 κύκλοι ημερησίως με κανονική ράγα (δοκιμασμένη για 36500 κύκλους)
Απομνημονεύσιμος αριθμός πλήκτρων ελέγχου	32
Ράδιο-συχρότητα εκπομπής SOMFY	433,42 MHz RTS
Ενσωματωμένος φωτισμός	230 V / 40 W το μέγιστο Ντουί E27
Θερμοκρασία λειτουργίας	-20 °C / +60 °C



## Lists of subsidiaries/Lista de filiales/Lista das filiai/Κατάλογοι των θυγατρικών

**Argentina : Somfy Argentina**  
+55 11 (0) 4737-37000

**Australia : Somfy PTY LTD**  
+61 (0) 2 9638 0744

**Austria : Somfy GesmbH**  
+43(0) 662 / 62 53 08 - 0

**Belgium : Somfy Belux**  
+32 (0)2 712 07 70

**Brasil : Somfy Brasil STDA**  
+55 11 (0) 6161 6613

**Canada : Somfy ULC**  
+1 (0) 905 564 6446

**China : Somfy China Co. Ltd**  
+8621 (0) 6280 9660

**Cyprus : Somfy Middle East**  
+357 (0) 25 34 55 40

**Czech Republic : Somfy Spol s.r.o.**  
(+420) 296 372 486-7

**Denmark : Somfy Nordic AB Denmark**  
+45 65 32 57 93

**Finland : Somfy Nordic AB Finland**  
+358 (0) 957 13 02 30

**France : Somfy France**  
+33 (0) 820 374 374

**Germany : Somfy GmbH**  
+49 (0) 7472 9300

**Greece : Somfy Hellas**  
+30 210 614 67 68

**Hong Kong : Somfy Co. Ltd**  
+852 (0) 2523 6339

**Hungary : Somfy Kft**  
+36 1814 5120

**India : Somfy India PVT Ltd**  
+91 (0) 11 51 65 91 76

**Indonesia : Somfy IndonesiaEra**  
+62 (0) 21 719 3620

**Iran : Somfy Iran**  
0098-217-7951036

**Israel : Sisa Home Automation Ltd**  
+972 (0) 3 952 55 54

**Italy : Somfy Italia s.r.l**  
+39-024 84 71 84

**Japan : Somfy KK**  
+81 (0)45-475-0732  
+81 (0)45-475-0922

**Jordan : Somfy Jordan**  
+962-6-5821615

**Kingdom of Saudi Arabia : Somfy Saudi**  
Riyadh : +966 1 47 23 203  
Jeddah : +966 2 69 83 353

**Kuwait : Somfy Kuwait**  
00965 4348906

**Lebanon : Somfy Middle East**  
+961(0) 1 391 224

**Malaysia : Somfy Malaysia**  
+60 (0) 3 228 74743

**Mexico : Somfy Mexico SA de CV**  
+52(0) 55 5576 3421

**Morocco : Somfy Maroc**  
+212-22951153

**Netherlands : Somfy BV**  
+31 (0) 23 55 44 900

**Norway : Somfy Norway**  
+47 67 97 85 05

**Poland : Somfy SP Z.O.O**  
+48 (0) 22 618 80 56

**Portugal : Somfy Portugal**  
+351 229 396 840

**Romania : Somfy SRL**  
+40 - (0)368 - 444 081

**Russia : cf. Germany - Somfy GmbH**  
+7 095 781 47 72

**Singapore : Somfy PTE LTD**  
+65 (0) 638 33 855

**Slovak Republic : Somfy Spol s.r.o.**  
(+421) 33 77 18 638

**South Korea : Somfy JOO**  
+82 (0) 2 594 4333

**Spain : Somfy Espana SA**  
+34 (0) 934 800 900

**Sweden : Somfy Nordic AB**  
+46 (0) 40 165900

**Switzerland : Somfy A.G.**  
+41 (0) 44 838 40 30

**Syria : Somfy Syria**  
+963-9-55580700

**Taiwan : Somfy Taiwan**  
+886 (0) 2 8509 8934

**Thailand : Somfy Thailand**  
+66 (0) 2714 3170

**Turkey : Somfy Turkey**  
+90 (0) 216 651 30 15

**United Arab Emirates : Somfy Gulf**  
+971 (0) 4 88 32 808

**United Kingdom : Somfy LTD**  
+44 (0) 113 391 3030

**United States : Somfy Systems Inc**  
+1 (0) 609 395 1300