

# ELIXO 500 3S RTS

**FR** Manuel d'utilisation

**DE** Bedienungsanleitung

**IT** Manuale d'uso

**NL** Gebruikshandleiding

**PL** Instrukcja obsługi

**EL** Εγχειρίδιο χρήσης

**CS** Uživatelská příručka

**ES** Manual de uso

**TR** Kullanıcı Kılavuzu

**EN** User's manual

**FA** راهنمای استفاده

**AR** دليل - الاستعمال





# Version originale du manuel

## SOMMAIRE

<b>GENERALITES</b>	<b>1</b>
<b>CONSIGNES DE SÉCURITÉ</b>	<b>1</b>
<b>DESCRIPTION DU PRODUIT</b>	<b>4</b>
<b>FONCTIONNEMENT ET UTILISATION</b>	<b>4</b>
<b>ENTRETIEN</b>	<b>6</b>
<b>CARACTÉRISTIQUES TECHNIQUES</b>	<b>6</b>

## GENERALITES

Nous vous remercions d'avoir choisi un équipement SOMFY. Ce matériel a été conçu, fabriqué par Somfy selon une organisation qualité conforme à la norme ISO 9001.

### L'univers Somfy ?

Somfy développe, produit et commercialise des automatismes pour les ouvertures et les fermetures de la maison. Centrales d'alarme, automatismes pour stores, volets, garages et portails, tous les produits Somfy répondent à vos attentes de sécurité, confort et gain de temps au quotidien.

Chez Somfy, la recherche de la qualité est un processus d'amélioration permanent. C'est sur la fiabilité de ses produits que s'est construite la renommée de Somfy, synonyme d'innovation et de maîtrise technologique dans le monde entier.

### Assistance

Bien vous connaître, vous écouter, répondre à vos besoins, telle est l'approche de Somfy.

Pour tout renseignement concernant le choix, l'achat ou l'installation de systèmes Somfy, vous pouvez demander conseil à votre installateur Somfy ou prendre contact directement avec un conseiller Somfy qui vous guidera dans votre démarche.

Info Somfy Services :



Internet : [www.somfy.fr](http://www.somfy.fr)

Nous nous réservons le droit à tout moment, dans un souci constant d'évolution et d'amélioration de nos modèles, de leur apporter toutes modifications que nous jugerons utiles. © SOMFY. SOMFY SAS, capital 20.000.000 Euros, RCS Annecy 303.970.230

## CONSIGNES DE SÉCURITÉ



Ce symbole signale un danger dont les différents degrés sont décrits ci-dessous.

### DANGER

Signale un danger entraînant immédiatement la mort ou des blessures graves

### AVERTISSEMENT

Signale un danger susceptible d'entraîner la mort ou des blessures graves

### PRÉCAUTION

Signale un danger susceptible d'entraîner des blessures légères ou moyennement graves

### ATTENTION

Signale un danger susceptible d'endommager ou de détruire le produit

### Généralités

Ce produit est une motorisation pour des portails coulissants, en usage résidentiel tel que défini dans la norme EN 60335-2-103, à laquelle il est conforme. Ces instructions ont notamment pour objectif de satisfaire les exigences de la dite norme et ainsi d'assurer la sécurité des biens et des personnes.

### AVERTISSEMENT

Toute utilisation de ce produit hors du domaine d'application (voir manuel d'installation) est interdite. Elle exclurait, comme tout irrespect des instructions figurant dans cette notice, toute responsabilité et garantie de Somfy.

 **DANGER**

Cette motorisation doit avoir été installée et réglée, sous la responsabilité de l'installateur, professionnel de la motorisation et de l'automatisation de l'habitat, conformément à la réglementation du pays dans lequel elle est mise en service. Toute modification apportée par l'utilisateur est interdite.

Si un doute apparaît lors de l'utilisation de cette motorisation ou pour obtenir des informations complémentaires, consulter le site internet [www.somfy.com](http://www.somfy.com).

Ces instructions sont susceptibles d'être modifiées en cas d'évolution des normes ou de la motorisation.

### Mise en garde - Instructions importantes de sécurité

Il est important pour la sécurité des personnes de suivre ces instructions car une utilisation incorrecte peut entraîner des blessures graves. Conserver ces instructions.

Le clavier de réglage des paramètres est verrouillé pour assurer la sécurité des utilisateurs. Tout déverrouillage et tout changement de réglage des paramètres doit être réalisé par un installateur professionnel de la motorisation et de l'automatisation de l'habitat, et ce conformément au manuel d'installation de ce produit et à la réglementation applicable, notamment pour assurer la sécurité des biens et des personnes.

### Consignes de sécurité relatives à l'utilisation

 **AVERTISSEMENT**

Cette motorisation peut être utilisée par des enfants âgés d'au moins 8 ans et par des personnes ayant des capacités physiques, sensorielles ou mentales réduites ou dénuées d'expérience ou de connaissance, s'ils (si elles) sont correctement surveillé(e)s ou si des instructions relatives à l'utilisation de la motorisation en toute sécurité leur ont été données et si les risques encourus ont été appréhendés. Les enfants ne doivent pas jouer avec la motorisation. Le nettoyage et l'entretien par l'utilisateur ne doivent pas être effectués par des enfants sans surveillance.

Le niveau de pression acoustique de la motorisation est inférieur ou égal à 70 dB(A). Le bruit émis par la structure à laquelle la motorisation sera connectée n'est pas pris en considération.

 **AVERTISSEMENT**

Tout utilisateur potentiel doit être formé à l'utilisation de la motorisation, et cela, en lisant le manuel de la motorisation. Il est impératif de s'assurer qu'aucune personne non formée (y compris les enfants) ne puisse mettre le portail en mouvement.

Surveiller le portail en mouvement et maintenir les personnes éloignées jusqu'à ce que le portail soit complètement ouvert ou fermé.

Ne pas laisser les enfants jouer avec les dispositifs de commande de la porte. Mettre les télécommandes hors de portée des enfants.

Ne pas empêcher volontairement le mouvement du portail.

En cas de mauvais fonctionnement, couper l'alimentation et contacter un installateur, professionnel de la motorisation et de l'automatisation de l'habitat.

 **DANGER**

La motorisation ne doit plus être raccordée à sa source d'énergie lors du nettoyage.

Ne pas essayer d'ouvrir manuellement le portail si la motorisation n'a pas été déverrouillée.

 **AVERTISSEMENT**

Le déverrouillage manuel peut entraîner un mouvement incontrôlé du portail.

Éviter que tout obstacle naturel (branche, pierre, herbes hautes, etc.) puisse entraver le mouvement du portail.

Si l'installation est équipée de cellules photoélectriques et/ou d'un feu orange, nettoyer régulièrement les optiques des cellules photoélectriques et le feu orange.

Chaque année, faire contrôler la motorisation par du personnel qualifié.

**AVERTISSEMENT**

Vérifier chaque mois que la motorisation change de sens quand le portail rencontre un objet de 50 mm de haut positionné à mi-hauteur du vantail.

Si ce n'est pas le cas, contacter un installateur, professionnel de la motorisation et de l'automatisation de l'habitat.

**AVERTISSEMENT**

Ne pas utiliser la motorisation si une réparation ou un réglage est nécessaire car un défaut dans l'installation peut provoquer des blessures.

**DANGER**

Si le câble d'alimentation est endommagé, il doit être remplacé par le fabricant, son service après vente ou des personnes de qualification similaire afin d'éviter un danger.

## À propos des piles

**DANGER**

Ne pas laisser les piles/piles boutons/accus à la portée des enfants. Les conserver dans un endroit qui leur est inaccessible. Il y a un risque qu'elles soient avalées par des enfants ou des animaux domestiques. Danger de mort ! Si cela devait arriver malgré tout, consulter immédiatement un médecin ou se rendre à l'hôpital.

Faire attention de ne pas court-circuiter les piles, ni les jeter dans le feu, ni les recharger. Il y a un risque d'explosion.

## Recyclage et mise au rebut

La batterie, si installée, doit être retirée de la motorisation avant que celle-ci ne soit mise au rebut.



Ne pas jeter les piles usagées des télécommandes ou la batterie, si installée, avec les déchets ménagers. Les déposer à un point de collecte dédié pour leur recyclage.



Ne pas jeter la motorisation hors d'usage avec les déchets ménagers. Faire reprendre la motorisation par son distributeur ou utiliser les moyens de collecte sélective mis à disposition par la commune.

# DESCRIPTION DU PRODUIT

La motorisation est destinée à l'ouverture et la fermeture de portails coulissants.

FR

# FONCTIONNEMENT ET UTILISATION

## Fonctionnement normal

### Fonctionnement «ouverture totale» avec une télécommande 2 ou 4 touches (Fig. 1)

Appuyez sur la touche programmée pour piloter l'ouverture totale du portail.

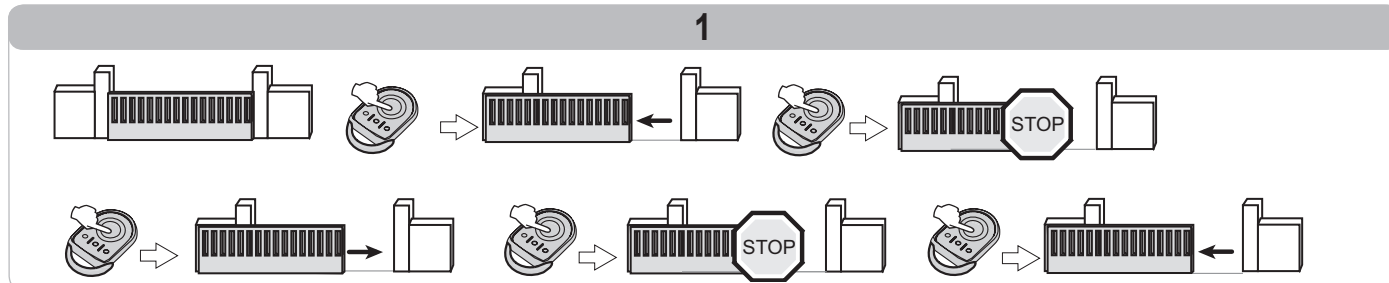

### Fonctionnement «ouverture piétonne» avec une télécommande 2 ou 4 touches (Fig. 2)

Appuyez sur la touche programmée pour piloter l'ouverture piétonne du portail.

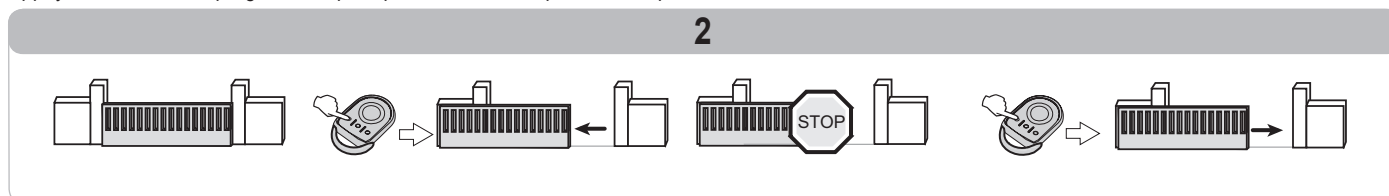

### Fonctionnement de la détection d'obstacle

Une détection d'obstacle durant l'ouverture provoque l'arrêt puis le retrait du portail.

Une détection d'obstacle durant la fermeture provoque l'arrêt puis la ré-ouverture du portail.

## Fonctionnements particuliers

Selon les périphériques installés et les options de fonctionnement programmées par votre installateur, la motorisation peut avoir les fonctionnements particuliers suivants :

### Fonctionnement «ouverture totale» avec une télécommande 3 touches (Fig. 3)

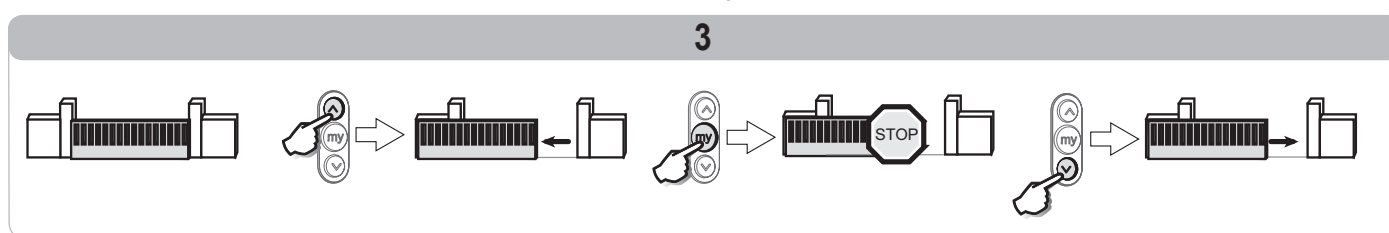

### Fonctionnement «ouverture piétonne» avec une télécommande 3 touches (Fig. 4)

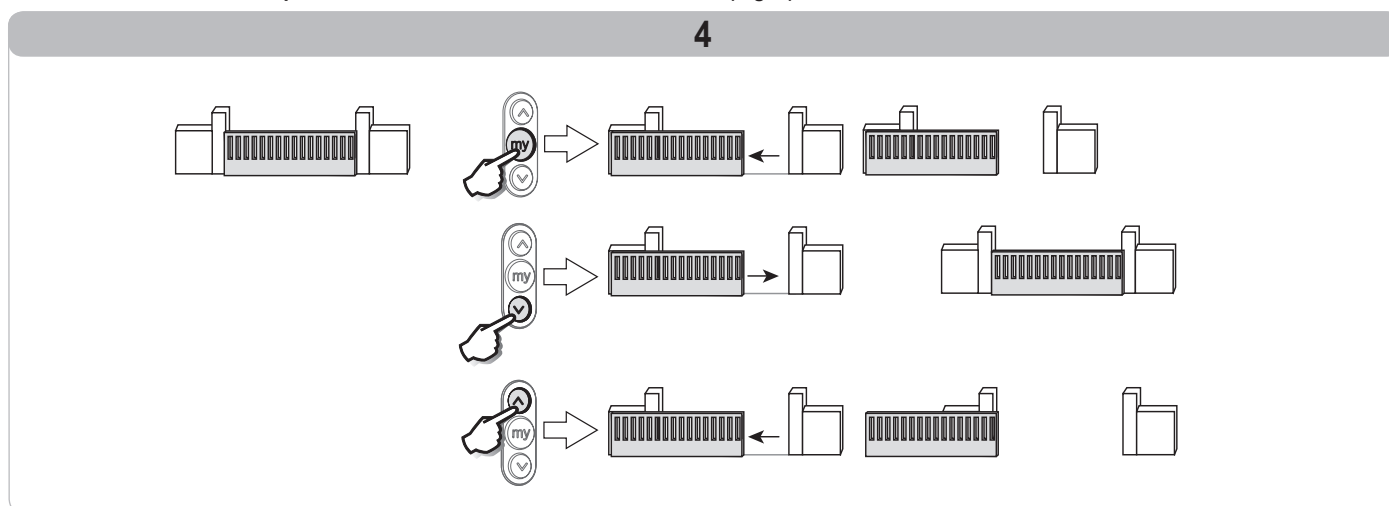

### Fonctionnement des cellules de sécurité

Un obstacle placé entre les cellules empêche la fermeture du portail.

Si un obstacle est détecté pendant la fermeture du portail, celui-ci s'arrête puis se réouvre totalement ou partiellement suivant la programmation effectuée lors de l'installation.

A partir de 3 minutes d'occultation des cellules, le système bascule en mode de fonctionnement «homme mort filaire». Dans ce mode, une commande sur une entrée filaire entraîne le mouvement du portail à vitesse réduite. Le mouvement dure tant que la commande est maintenue et cesse immédiatement lorsque la commande est relâchée. Le système repasse en mode de fonctionnement normal dès que les cellules cessent d'être occultées.

**Attention** : le mode «homme mort filaire» nécessite l'usage d'un contact de sécurité (ex. inverseur à clé ref. 1841036).

### Fonctionnement avec feu orange clignotant

Le feu orange est activé lors de tout mouvement du portail.

Une pré-signalisation de 2 s avant le début du mouvement peut être programmée lors de l'installation.

### Fonctionnement de l'éclairage déporté

Suivant la programmation effectuée lors de l'installation, l'éclairage s'allume à chaque mise en route de la motorisation et reste allumé à la fin du mouvement pendant la durée de temporisation programmée.

Si une télécommande est programmée pour l'éclairage déporté, le fonctionnement est le suivant :

#### Avec une télécommande 2 ou 4 touches (Fig. 5)

Appuyez sur la touche programmée pour piloter l'éclairage.

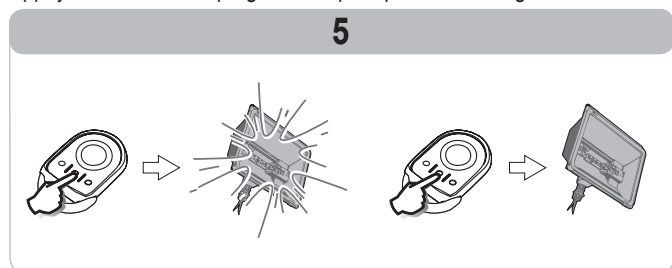

#### Avec une télécommande 3 touches (Fig. 6)

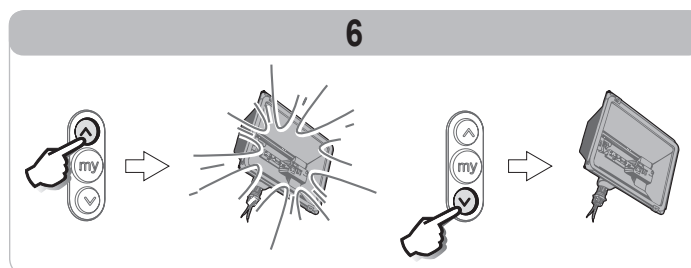

### Fonctionnement en mode séquentiel avec refermeture automatique après temporisation

La fermeture automatique du portail s'effectue après un délai programmé lors de l'installation.

Une nouvelle commande pendant ce délai annule la fermeture automatique et le portail reste ouvert.

La commande suivante entraîne la fermeture du portail.

### Fonctionnement sur batterie de secours

Si une batterie de secours est installée, la motorisation peut fonctionner même en cas de coupure générale de courant.

Le fonctionnement s'effectue alors dans les conditions suivantes :

- Avec une batterie 9,6 V :
  - Vitesse réduite.
  - Les périphériques (cellules photoélectriques, feu orange, clavier à code filaire, etc.) ne fonctionnent pas.
- Avec une batterie 24 V :
  - Fonctionnement normal : vitesse normale, accessoires fonctionnels.

Caractéristiques de la batterie :

- Autonomie : 24 h ; 5 cycles de fonctionnement suivant le poids du portail.
- Temps de recharge : 48 h
- Durée de vie avant remplacement : 3 ans environ.

Pour une durée de vie optimale de la batterie, il est recommandé de couper l'alimentation principale et de faire fonctionner le moteur sur batterie pendant quelques cycles, ceci 3 fois par an.

## Ajout de télécommandes

### Télécommande 2 ou 4 touches (Fig. 7)

Copie de la fonction d'une touche d'une télécommande 2 ou 4 touches mémorisée sur la touche d'une nouvelle télécommande 2 ou 4 touches :

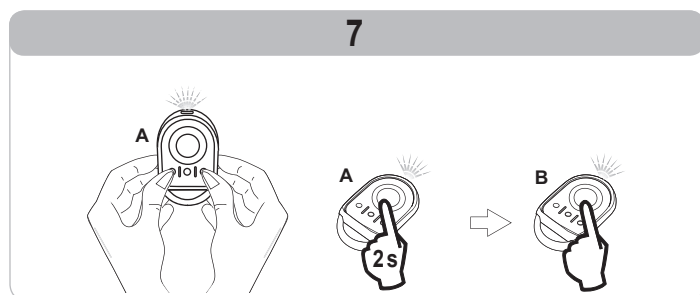

**Télécommande "A"** = télécommande "source" déjà mémorisée

**Télécommande "B"** = télécommande "cible" à mémoriser

Par exemple, si la touche de la télécommande A commande l'ouverture totale du portail, la touche de la nouvelle télécommande B commandera aussi l'ouverture totale du portail.

### Télécommande 3 touches (Fig. 8)

Copie de la fonction d'une télécommande 3 touches mémorisée sur une nouvelle télécommande 3 touches :

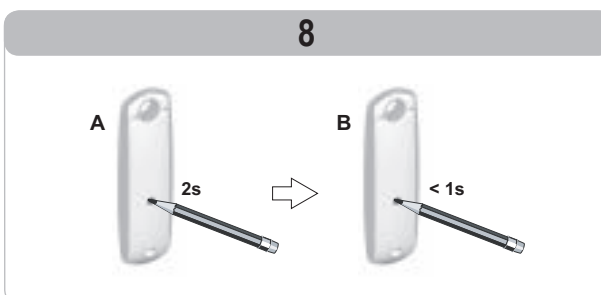

Par exemple, si la télécommande A commande l'éclairage déporté du portail, la nouvelle télécommande B commandera aussi l'éclairage déporté du portail.

## Déverrouillage manuel d'urgence (Fig. 9)

- [1]. Insérer la clé dans la serrure.
- [2]. Tourner la clé d'un quart de tour vers la gauche.
- [3]. Tourner la poignée de déverrouillage vers la droite.



**Ne pas pousser le portail violemment. Accompagner le portail tout au long de sa course lors des manoeuvres manuelles.**

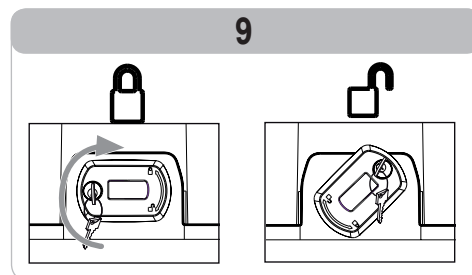

## Verrouillage de la motorisation (Fig. 10)

- [1]. Tourner la poignée de déverrouillage vers la gauche.
- [2]. Manoeuvrer le portail manuellement jusqu'à ce que le dispositif d'entraînement vienne se reverrouiller.
- [3]. Tourner la clé d'un quart de tour vers la droite.
- [4]. Enlever la clé.



**Verrouiller impérativement la motorisation avant toute nouvelle commande.**

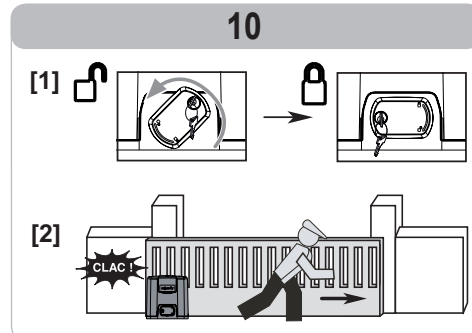

## ENTRETIEN

### Vérifications

#### Dispositifs de sécurité (cellules)

Vérifier le bon fonctionnement tous les 6 mois.

#### Batterie de secours

Pour une durée de vie optimale de la batterie, il est recommandé de couper l'alimentation principale et de faire fonctionner le moteur sur batterie pendant quelques cycles, ceci 3 fois par an.

### Remplacement de la pile

Keytis (Fig. 11)

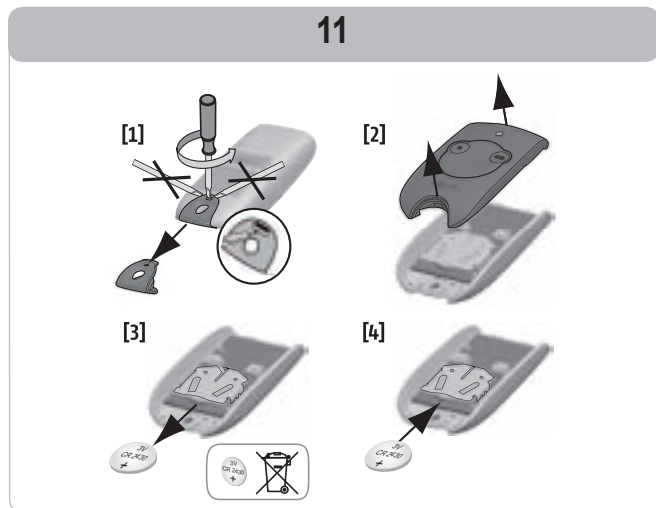

Keygo (Fig. 12)

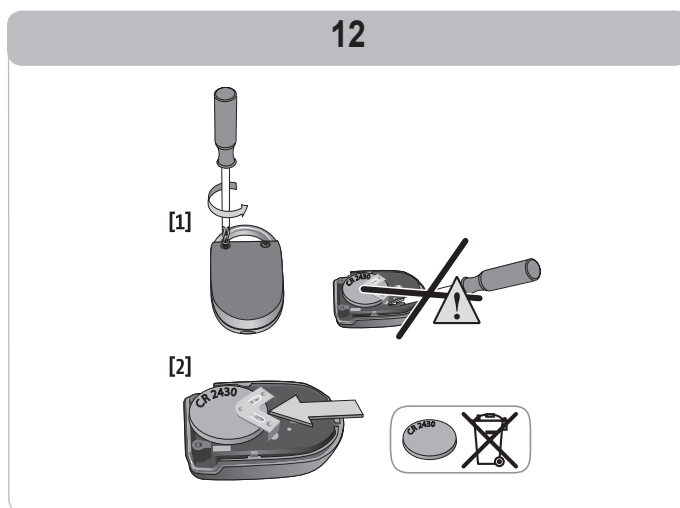

## CARACTÉRISTIQUES TECHNIQUES

Alimentation secteur	230 V - 50 Hz
Puissance maxi consommée	600 W (avec éclairage déporté 500 W)
Conditions climatiques d'utilisation	- 20 ° C / + 60 ° C - IP 44
Fréquence radio Somfy	RTS 433,42 MHz
Nombre de canaux mémorisables	40
Sortie éclairage déporté	230 V - 500 W Halogène ou incandescence uniquement



# Deutsche Übersetzung des Handbuchs

## INHALTSVERZEICHNIS

<b>ALLGEMEINES</b>	<b>1</b>
<b>SICHERHEITSHINWEISE</b>	<b>1</b>
<b>PRODUKTBESCHREIBUNG</b>	<b>4</b>
<b>FUNKTIONSWEISE UND BEDIENUNG</b>	<b>4</b>
<b>WARTUNG</b>	<b>6</b>
<b>TECHNISCHE DATEN</b>	<b>6</b>

## ALLGEMEINES

Wir bedanken uns für das Vertrauen, das Sie uns mit dem Kauf einer SOMFY Anlage entgegenbringen. Diese Anlage wurde von Somfy gemäß einer Qualitätsorganisation nach Norm ISO 9001 konzipiert und hergestellt.

### Tätigkeitsbereich von Somfy

Somfy entwickelt, produziert und vertreibt automatische Öffnungs- und Schließmechanismen für den Privatbereich. Alarmzentralen, Automatisierungen für Markisen, Fensterläden, Garagen und Tore: alle Somfy Produkte erfüllen Ihre Erwartungen an Sicherheit, Komfort und Zeitgewinn im Alltag.

Somfy ist ständig um die Qualitätsverbesserung seiner Produkte bemüht. Somfy verdankt seinen Ruf der Zuverlässigkeit seiner Produkte, die für Innovation und weltweites technologisches Know-how stehen.

### Support

Das Credo von Somfy: Sie gut kennen, Ihnen zuhören und Ihre Wünsche erfüllen.

Für Auskünfte über Auswahl, Kauf und Installation von Somfy Systemen fragen Sie Ihren Somfy Monteur oder setzen sich direkt mit einem Somfy Berater in Verbindung, der Ihnen gerne weiterhilft.

Internet: [www.somfy.de](http://www.somfy.de)

Wir bemühen uns ständig um die Weiterentwicklung und Verbesserung unserer Modelle und behalten uns deshalb sämtliche Änderungen vor, die wir für sinnvoll halten. © SOMFY. SOMFY SAS, Gesellschaftskapital 20.000.000 Euro, Gesellschafts- und Handelsregister Annecy 303.970.230

## SICHERHEITSHINWEISE

 Dieses Symbol weist auf eine Gefahr hin, deren verschiedene Gefährdungsgrade nachstehend beschrieben sind.

### GEFAHR

Weist auf eine Gefahr hin, die sofort zu schweren bis tödlichen Verletzungen führt

### WARNUNG

Weist auf eine Gefahr hin, die zu schweren bis tödlichen Verletzungen führen kann

### VORSICHT

Weist auf eine Gefahr hin, die zu leichten bis mittelschweren Verletzungen führen kann

### ACHTUNG:

Weist auf eine Gefahr hin, die das Produkt beschädigen oder zerstören kann

### Allgemeines

Dieses Produkt ist ein Antrieb für Schiebetore im Wohnbereich gemäß der Norm EN 60335-2-103, mit der es konform ist. Zweck dieser Anleitung ist es, die Anforderungen der genannten Norm zu erfüllen und somit die Sicherheit von Sachen und Personen zu gewährleisten.

### WARNUNG

Jede nicht bestimmungsgemäße Verwendung des Produkts (siehe Installationsanleitung) ist untersagt. Ein Verstoß gegen diese sowie alle anderen Anweisungen in dieser Anleitungen führt zum Ausschluss der Haftung durch Somfy.

 **GEFAHR**

Dieser Antrieb muss gemäß den Vorschriften des Landes, in dem er eingesetzt wird, und unter der Verantwortung eines für Antriebe und Automatisierungen im Haustechnikbereich qualifizierten Installateurs installiert und eingestellt worden sein. Änderungen durch den Benutzer sind grundsätzlich untersagt.

Wenn bei der Benutzung dieses Antriebs Fragen auftauchen und für alle weiterführenden Informationen steht die Internetseite [www.somfy.com](http://www.somfy.com) zur Verfügung.

Diese Anleitung kann im Falle von Änderungen der Normen oder des Antriebs jederzeit geändert werden.

### Warnhinweis - Wichtige Sicherheitshinweise

Für die Gewährleistung der Sicherheit von Personen ist es wichtig, dass diese Hinweise befolgt werden, da es bei unsachgemäßer Benutzung zu schweren Verletzungen kommen kann. Bewahren Sie diese Sicherheitshinweise gut auf.

Die Tastatur für die Einstellung der Parameter muss verriegelt sein, um die Sicherheit der Benutzer zu gewährleisten. Nur für Antriebe und Automatisierungen im Haustechnikbereich qualifizierte Installateure dürfen sie entriegeln und Parameter einstellen und diese müssen sich an die Anweisungen der Installationsanleitung und die einschlägigen Vorschriften halten, um in jedem Fall die Sicherheit von Sachen und Personen zu gewährleisten.

### Sicherheitshinweise bei der Benutzung

 **WARNUNG**

Dieser Antrieb ist zur Verwendung durch Kinder ab dem Alter von 8 Jahren und durch Personen mit eingeschränkten körperlichen, sensorischen und geistigen Fähigkeiten sowie durch Personen ohne Erfahrung oder Kenntnisse geeignet, wenn diese entsprechend beaufsichtigt oder in die sichere Anwendung des Antriebs eingewiesen werden und wenn alle etwaigen Gefahren berücksichtigt worden sind. Kinder dürfen mit dem Antrieb nicht spielen. Die Reinigung und Wartung durch den Benutzer darf ohne entsprechende Beaufsichtigung nicht durch Kinder durchgeführt werden.

Der Schalldruckpegel des Antriebs beträgt maximal 70 dB(A). Hierbei sind Geräusche nicht berücksichtigt, die von der Struktur ausgehen, an der der Antrieb angebracht ist.

 **WARNUNG**

Alle Benutzer müssen sich durch Lesen des Handbuchs für Antrieb über die Verwendung des Antriebs informieren. Es ist unbedingt sicherzustellen, dass nicht entsprechend informierte Personen (darunter auch Kinder) das Tor nicht in Bewegung setzen können.

Behalten Sie das Tor im Auge, während es sich bewegt, und halten Sie alle Personen fern, bis das Tor vollständig geöffnet oder geschlossen ist.

Lassen Sie keine Kinder mit den Bedieneinrichtungen des Tors spielen. Halten Sie Funkhandsender außer der Reichweite von Kindern.

Behindern Sie die Torbewegungen nicht absichtlich.

Unterbrechen Sie bei Fehlfunktionen die Spannungsversorgung und wenden sie sich an einen für Antriebe und Automatisierungen im Haustechnikbereich qualifizierten Installateur ist.

 **GEFAHR**

Bei der Reinigung darf der Antrieb nicht mit der Stromquelle verbunden sein.

Versuchen Sie nicht, das Tor von Hand zu öffnen, wenn der Antrieb nicht ausgekuppelt ist.

 **WARNUNG**

Die manuelle Entriegelung kann eine unkontrollierte Bewegung des Tors zur Folge haben.

Achten Sie darauf, dass keine natürlichen Hindernisse (Äste, Steine, hohes Gras etc.) die Bewegung des Tors behindern können.

Wenn die Anlage mit Fotozellen und/oder einer gelben Signalleuchte ausgestattet ist, reinigen Sie die Fotozellen und die Signalleuchte regelmäßig.

Lassen Sie den Antrieb einmal pro Jahr von einer qualifizierten Fachkraft überprüfen.

 **WARNUNG**

Prüfen Sie einmal pro Monat, ob der Antrieb die Richtung wechselt, wenn das Tor auf ein 50 mm hohes Objekt stößt, das sich auf halber Höhe des Tors befindet.

Ist dies nicht der Fall, wenden Sie sich bitte an einen für Antriebe und Automatisierungen im Haustechnikbereich qualifizierten Installateur ist.

 **WARNUNG**

Verwenden Sie den Antrieb nicht, wenn eine Reparatur oder eine Einstellung erforderlich ist, da es bei einem Montagefehler zu Verletzungen kommen kann.

 **GEFAHR**

Wenn das Stromversorgungskabel beschädigt ist, muss es vom Hersteller, seinem Kundendienst oder von einer Person mit vergleichbarer Qualifikation ausgetauscht werden, um Gefahren zu vermeiden.

## Batterien

 **GEFAHR**

Halten Sie Batterien/Knopfbatterien/Akkus außerhalb der Reichweite von Kindern. Bewahren Sie diese an einem Ort außerhalb der Reichweite von Kindern auf. Sie können sonst von Kindern oder Haustieren verschluckt werden. Lebensgefahr! Sollte es dennoch zu einem Verschlucken kommen, wenden Sie sich unverzüglich an einen Arzt oder gehen Sie in die Notaufnahme des Krankenhauses.

Achten Sie darauf, Batterien nicht kurzzuschließen, in ein Feuer zu werfen oder neu aufzuladen. Hierbei besteht Explosionsgefahr.

## Recycling und Entsorgung

Wenn eine Batterie installiert ist, muss diese vor Entsorgung des Antriebs ausgebaut werden.

 Gebrauchte Batterien der Funkhandsender oder eventuell im Antrieb installierte Batterien dürfen nicht mit dem Hausmüll entsorgt werden. Geben Sie diese bei einer Recycling-Sammelstelle ab.

 Entsorgen Sie Ihren alten Antrieb nicht mit dem Hausmüll. Lassen Sie den Antrieb vom Lieferanten zurücknehmen oder nutzen Sie die von der Kommune bereitgestellten Möglichkeiten der getrennten Müllsammlung.



### Funktion der Sicherheits-Lichtschranke

Ein Hindernis, das die Lichtschranke unterbricht, verhindert das Schließen des Tors.

Wenn während des Torschließens ein Hindernis erkannt wird, hält das Tor an und öffnet sich wieder ganz oder teilweise, je nachdem, was bei der Inbetriebnahme programmiert wurde.

Wird die Lichtschranke länger als 3 Minuten unterbrochen schaltet das System in den „kabelgebundenen Totmannmodus“ um. In diesem Modus veranlasst ein Befehl über einen Kabeleingang eine Bewegung des Tors mit reduzierter Geschwindigkeit. Die Bewegung dauert solange, wie die Steuertaste gedrückt wird und endet sofort, wenn die Taste losgelassen wird. Das System geht wieder in Normalbetrieb, sobald die Lichtschranke nicht mehr unterbrochen ist.

**Bitte beachten:** Für die kabelgebundene „Totmannfunktion“ muss ein Sicherheitsschalter verwendet werden (zum Beispiel der Schlüsselschalter, Artikelnr. 1841036).

### Betrieb mit einer gelben Signalleuchte

Die orange Signalleuchte ist während aller Torbewegungen aktiv.

Eine Vorwarnung 2 Sekunden vor Beginn der Bewegung kann während der Installation konfiguriert werden.

### Funktion der Außenbeleuchtung

Je nach Programmierung bei der Installation, wird die Außenbeleuchtung bei jeder Aktivierung des Antriebs eingeschaltet und leuchtet nach dem Ende der Torbewegung noch für eine programmierte Zeit weiter.

Wenn ein Funkhandsender auf die Außenbeleuchtung programmiert ist, ist die Funktionsweise folgende:

#### Mit einem Funkhandsender mit 2 oder 4 Tasten (Abb. 5)

Drücken Sie die programmierte Taste, um die Außenbeleuchtung zu steuern.

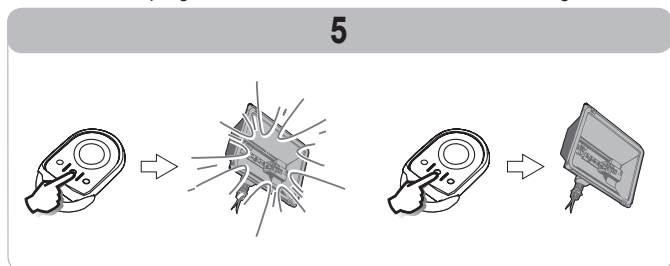

#### Mit einem Funkhandsender mit 3 Tasten (Abb. 6)

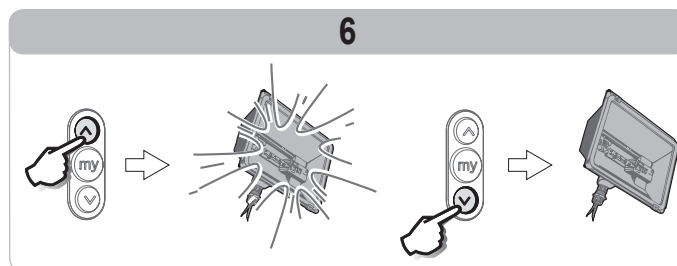

#### Sequenzielle Funktion mit automatischer Torschließung nach einer Verzögerung

Das Tor wird nach einer bei der Installation programmierten Verzögerung automatisch geschlossen.

Wird während der Verzögerung ein neuer Befehl eingegeben, wird die automatische Schließung aufgehoben und das Tor bleibt geöffnet.

Der nächste Befehl führt zum Schließen des Tors.

### Betrieb mit Notstrombatterie

Wenn eine Notstrombatterie installiert wird, kann der Antrieb arbeiten, selbst wenn der Netzstrom ausfällt.

Die Funktionsweise ändert sich unter diesen Umständen:

- Mit einer 9,6 V-Batterie :
  - Die Geschwindigkeit wird reduziert.
  - Der installierte Zubehör (Lichtschranke, gelbe Warnleuchte, festverkabelte Codetastatur usw.) funktionieren nicht.
- Mit einer 24 V-Batterie :
  - Normalbetrieb: Normale Geschwindigkeit, Zubehörelemente funktionsbereit.

Technische Daten der Batterie:

- Autonomie: 24 Std.; 5 Zyklen je nach Gewicht des Tors.
- Ladedauer: 48 Std.
- Lebensdauer, bevor sie ersetzt werden muss: ca. 3 Jahre.

Um die Lebensdauer der Batterie zu verlängern, sollten Sie dreimal pro Jahr die Spannungsversorgung unterbrechen und den Antrieb das Tor einige Male mit der Batterie öffnen und schließen lassen.

## Hinzufügen von Funkhandsendern

#### Funkhandsender mit 2 oder 4 Tasten (Abb. 7)

Kopie einer Tastenfunktion eines eingelernten Funkhandsenders mit 2 oder 4 Tasten auf die Taste eines neuen Funkhandsenders mit 2 oder 4 Tasten:

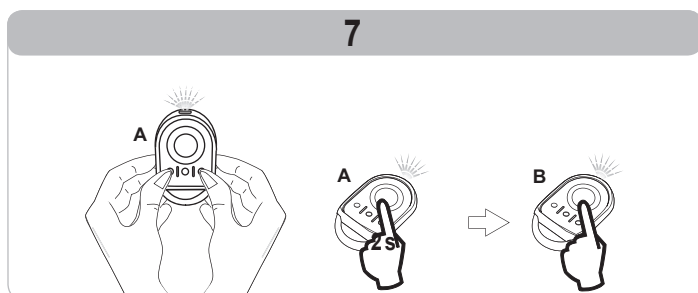

Funkhandsender „A“ = bereits eingelernter Quell-Funkhandsender

Funkhandsender „B“ = einzulernender Ziel-Funkhandsender

Wenn beispielsweise die Taste des Funkhandsenders A eine Vollöffnung des Tors veranlasst, veranlasst ein Druck auf die Taste des neuen Funkhandsenders B ebenfalls eine Vollöffnung des Tors.

#### Funkhandsender mit 3 Tasten (Abb. 8)

Kopie der Funktionen eines eingelernten Funkhandsenders mit 3 Tasten auf einen neuen Funkhandsender mit 3 Tasten:

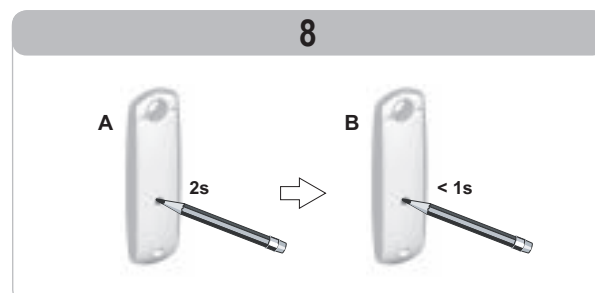

Wenn beispielsweise der Funkhandsender A eine vom Tor getrennte Außenbeleuchtung steuert, steuert der neue Funkhandsenders B ebenfalls die vom Tor getrennte Außenbeleuchtung.

## Manuelle Notentriegelung (Abb. 9)

- [1] Stecken Sie den Schlüssel in das Schloss.
- [2] Drehen Sie den Schlüssel um eine Vierteldrehung nach links.
- [3] Drehen Sie den Griff zum manuellen Entriegeln des Antriebs nach rechts.



**Das Tor nicht unter Gewaltanwendung verschieben. Beim Verschieben von Hand das Tor stets festhalten.**

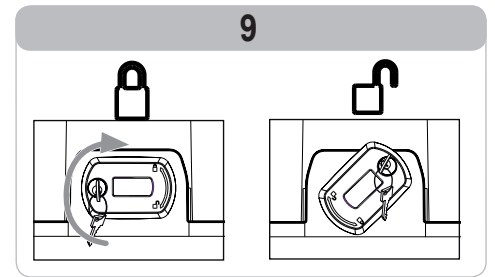

## Verriegelung des Antriebs (Abb. 10)

- [1] Drehen Sie den Griff zum manuellen Entriegeln des Antriebs nach links.
- [2] Verschieben Sie das Tor manuell, bis die Antriebsvorrichtung erneut greift.
- [3] Drehen Sie den Schlüssel um eine Vierteldrehung nach rechts.
- [4] Ziehen Sie den Schlüssel ab.



**Vergessen Sie keinesfalls, den Antrieb wieder zu verriegeln, bevor Sie einen neuen Steuerbefehl erteilen.**

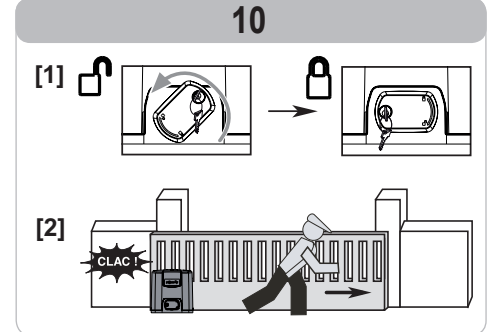

## WARTUNG

### Überprüfungen

#### Sicherheitsvorrichtungen (Lichtschanke)

Alle 6 Monate auf einwandfreie Funktion prüfen.

#### Notstrombatterie

Um die Lebensdauer der Batterie zu verlängern, sollten Sie dreimal pro Jahr die Spannungsversorgung unterbrechen und den Antrieb das Tor einige Male mit der Batterie öffnen und schließen lassen.

### Austausch der Knopfzelle

Keytis (Abb. 11)

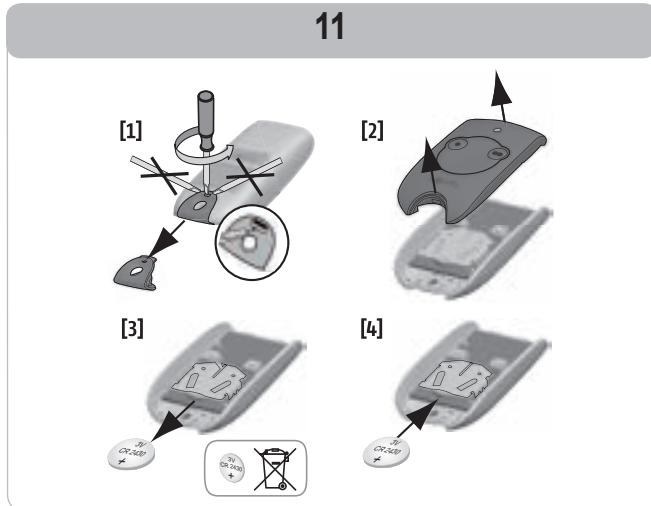

Keygo (Abb. 12)

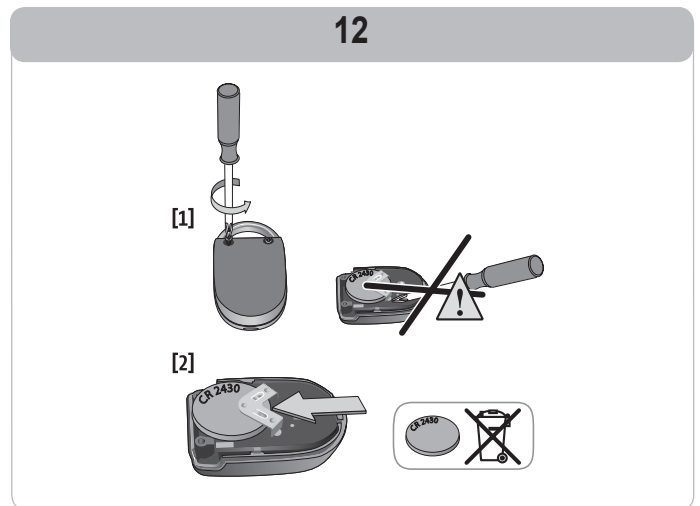

## TECHNISCHE EIGENSCHAFTEN

Spannungsversorgung Netzkabel	230 V - 50 Hz
Maximale Stromaufnahme	600 W (mit Außenbeleuchtung 500 W)
Klimatische Bedingungen	- 20 °C / + 60 °C - IP 44
Funkfrequenz SOMFY	RTS 433,42 MHz
Anzahl speicherbare Kanäle	40
Ausgang Außenbeleuchtung	230 V - 500 W Nur Halogen- oder Leuchtstoff-Leuchtmittel

## Versione tradotta del manuale

### INDICE

<b>INFORMAZIONI GENERALI</b>	<b>1</b>
<b>ISTRUZIONI DI SICUREZZA</b>	<b>1</b>
<b>DESCRIZIONE DEL PRODOTTO</b>	<b>4</b>
<b>FUNZIONAMENTO E UTILIZZO</b>	<b>4</b>
<b>MANUTENZIONE</b>	<b>6</b>
<b>CARATTERISTICHE TECNICHE</b>	<b>6</b>

### INFORMAZIONI GENERALI

Vi ringraziamo per aver scelto un impianto SOMFY. Questa apparecchiatura è stata progettata e fabbricata da Somfy secondo standard di qualità conformi alla norma ISO 9001.

#### L'universo Somfy?

Somfy sviluppa, produce e commercializza automatismi per le aperture e le chiusure domestiche. Centraline di allarme, automatismi per tende, tapparelle, garage e cancelli, tutti i prodotti Somfy soddisfano le vostre esigenze quotidiane in termini di sicurezza, comfort e risparmio di tempo.

Presso Somfy, la ricerca della qualità è un processo di miglioramento permanente. È sull'affidabilità dei suoi prodotti che Somfy ha costruito la sua nomea, sinonimo di innovazione e di tecnologia avanzata in tutto il mondo.

#### Assistenza

Conoscere i nostri clienti, ascoltarli, rispondere alle loro esigenze, questo è l'approccio di Somfy.

Per qualsiasi informazione relativa alla scelta, l'acquisto o l'installazione di sistemi Somfy, potete rivolgervi al vostro installatore Somfy o contattare direttamente un consulente Somfy che vi guiderà nella vostra procedura.

Internet: [www.somfy.it](http://www.somfy.it)

Ci riserviamo il diritto di modificare in qualsiasi momento i nostri modelli, a nostra discrezione, allo scopo di migliorarli ed adattarli alle evoluzioni tecnologiche.

© SOMFY. SOMFY SAS, capitale 20.000.000 Euro, RCS Anney 303.970.230

### ISTRUZIONI DI SICUREZZA

 Questo simbolo segnala un pericolo i cui diversi gradi sono descritti di seguito.

#### PERICOLO

Segnala un pericolo che causa immediatamente il decesso o lesioni gravi

#### AVVERTENZA

Segnala un pericolo che può causare il decesso o lesioni gravi

#### PRECAUZIONE

Segnala un pericolo che può causare lesioni leggere o mediamente gravi

#### ATTENZIONE

Segnala un pericolo che può danneggiare o distruggere il prodotto

#### Informazioni generali

Questo prodotto è un motore per cancelli scorrevoli ad uso residenziale, come definito nella norma EN 60335-2-103, cui è conforme. Le presenti istruzioni hanno in particolare l'obiettivo di soddisfare i requisiti della suddetta norma e di garantire in tal modo la sicurezza dei beni e delle persone.

#### AVVERTENZA

Qualsiasi utilizzo di questo prodotto al di fuori dell'ambito di applicazione (vedere manuale di installazione) è vietato. Esso escluderebbe, così come il mancato rispetto delle istruzioni riportate nel presente manuale, ogni responsabilità e garanzia di Somfy.

**! PERICOLO**

Questa motorizzazione deve essere installata e regolata sotto la responsabilità di un installatore, professionista della motorizzazione e dell'automazione domestica, conformemente alla normativa in vigore nel paese nel quale viene messa in servizio.

Qualsiasi modifica apportata dall'utente è vietata.

In caso di dubbi emersi durante l'utilizzo di questa motorizzazione o per ottenere informazioni supplementari, consultare il sito Internet [www.somfy.com](http://www.somfy.com).

Queste istruzioni possono essere modificate in caso di evoluzione delle norme o della motorizzazione.

### Avvertenza - Istruzioni importanti di sicurezza

È importante per la sicurezza delle persone seguire queste istruzioni, perché un utilizzo scorretto può causare delle lesioni gravi. Conservare queste istruzioni.

La tastiera di regolazione dei parametri è bloccata per garantire la sicurezza degli utilizzatori. Ogni sblocco e ogni modifica della regolazione dei parametri devono essere eseguiti da un installatore professionista della motorizzazione e dell'automazione domestica, e questo conformemente al manuale di installazione di questo prodotto e alla normativa applicabile, in particolare per garantire la sicurezza dei beni e delle persone.

### Istruzioni di sicurezza relative all'uso

**! AVVERTENZA**

Questa motorizzazione può essere utilizzata dai bambini con età minima di 8 anni e da persone con capacità fisiche, sensoriali o mentali ridotte o con mancanza di esperienza o di conoscenze, se adeguatamente supervisionati o se siano state loro impartite istruzioni per l'uso sicuro della motorizzazione e ne abbiano compreso i rischi. I bambini non devono giocare con la motorizzazione. La pulizia e la manutenzione non devono essere eseguite da bambini senza supervisione.

Il livello di pressione acustica della motorizzazione è inferiore o uguale a 70 dB(A). Il rumore emesso dalla struttura a cui la motorizzazione sarà collegata non è considerato.

**! AVVERTENZA**

I potenziali utenti devono essere istruiti relativamente all'uso della motorizzazione, leggendone il manuale. È indispensabile garantire che nessuna persona inesperta (compresi i bambini) azioni il cancello.

Sorvegliare il cancello in movimento e mantenere le persone a distanza fino all'apertura o chiusura completa del cancello. Non lasciare che i bambini giochino con i dispositivi di comando della porta. Tenere i telecomandi al di fuori della portata dei bambini.

Non impedire volontariamente l'azionamento del cancello.

In caso di malfunzionamento, spegnere l'alimentazione e contattare il proprio installatore, professionista della motorizzazione e dell'automazione domestica.

**! PERICOLO**

La motorizzazione non deve essere collegata alla fonte di alimentazione durante la pulizia.

Non tentare di aprire manualmente il cancello se la motorizzazione non è stata sbloccata.

**! AVVERTENZA**

Lo sblocco manuale può causare un movimento incontrollato del cancello.

Evitare che qualsiasi ostacolo naturale (ramo, pietra, erba alta, ecc.) possa ostacolare il movimento del cancello.

Se l'installazione è dotata di fotocellule e/o faro arancione, pulire regolarmente le ottiche delle fotocellule e il faro arancione.

Ogni anno, far controllare la motorizzazione da personale qualificato.

**! AVVERTENZA**

Verificare mensilmente che la motorizzazione cambi direzione quando il cancello incontra un oggetto alto 50 mm situato a metà altezza dell'anta.

In caso di malfunzionamento, contattare il proprio installatore professionista della motorizzazione e dell'automazione domestica.



 **AVVERTENZA**

Non utilizzare la motorizzazione qualora sia necessario ripararla o regolarla, poiché qualsiasi difetto dell'installazione può provocare infortuni.

 **PERICOLO**

Se il cavo di alimentazione è danneggiato esso deve essere sostituito dal produttore, dal suo servizio assistenza o da personale qualificato al fine di evitare rischi.

## A proposito delle batterie

 **PERICOLO**

Tenere batterie/batterie a pastiglia/accumulatori fuori dalla portata dei bambini. Conservarli in un luogo inaccessibile ai bambini. Vi è il rischio di ingestione da parte di bambini o animali domestici. Pericolo di morte! Se ciò dovesse comunque verificarsi, consultare immediatamente un medico o andare in ospedale.

Prestare attenzione a non cortocircuitare le batterie né gettarle nel fuoco, o ricaricarle: Vi è il rischio di esplosione.

## Riciclaggio e smaltimento

La batteria, se presente, deve essere rimossa dalla motorizzazione prima dello smaltimento.

 Non smaltire le pile esaurite dei telecomandi o la batteria, se presente, insieme ai rifiuti domestici. Depositarle presso un punto di raccolta apposito per il riciclaggio.

 Non smaltire la motorizzazione insieme ai rifiuti domestici. Restituirla al distributore o utilizzare i mezzi di raccolta differenziata previsti dal comune.

# DESCRIZIONE DEL PRODOTTO

La motorizzazione serve all'apertura e alla chiusura dei portoni scorrevoli.

## FUNZIONAMENTO E UTILIZZO

### Funzionamento normale

#### Funzionamento "Apertura totale" con un telecomando a 2 o 4 tasti (Fig. 1)

Premere il tasto programmato per comandare l'apertura totale del portone.

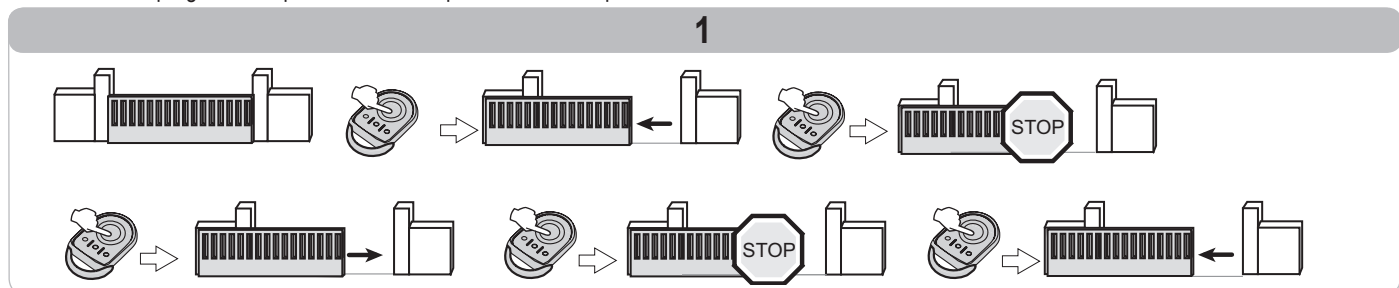

#### Funzionamento "Apertura pedonale" con un telecomando a 2 o 4 tasti (Fig. 2)

Premere il tasto programmato per comandare l'apertura pedonale del portone.

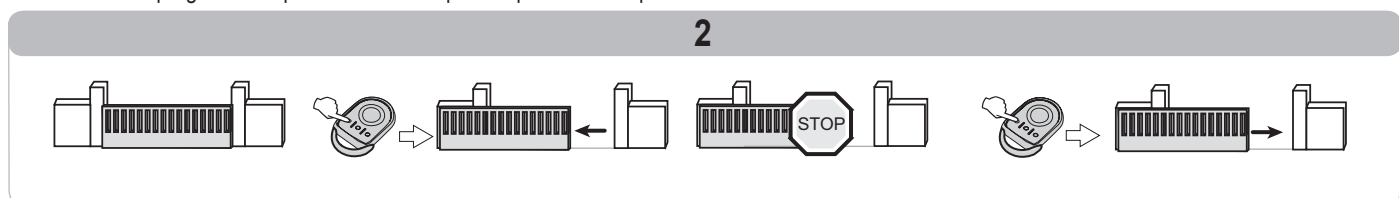

#### Funzionamento del rilevamento di ostacolo

Il rilevamento di un ostacolo durante l'apertura provoca l'arresto, poi l'arretramento del portone.

Il rilevamento di un ostacolo durante la chiusura provoca l'arresto, poi la riapertura del portone.

### Funzionamenti particolari

In base alle periferiche installate ed alle opzioni di funzionamento programmate dal vostro installatore, la motorizzazione può funzionare nei seguenti modi:

#### Funzionamento "apertura totale" con un telecomando a 3 tasti (Fig. 3)

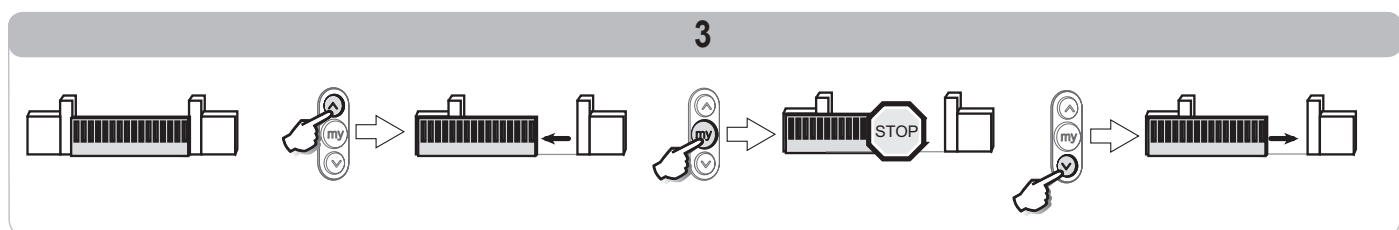

#### Funzionamento "apertura pedonale" con un telecomando a 3 tasti (Fig. 4)

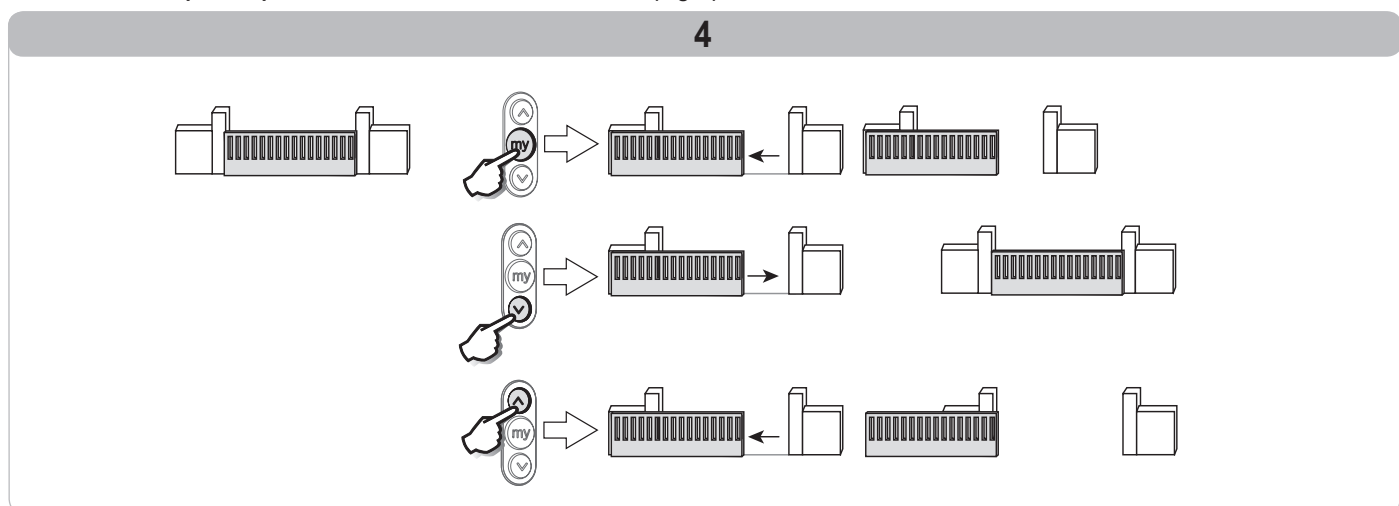

### Funzionamento delle fotocellule di sicurezza

Un ostacolo posizionato tra le fotocellule impedisce la chiusura del portone.

Se si rileva un ostacolo durante la chiusura del portone, questa si ferma per poi riaprirsi totalmente o parzialmente in base alla programmazione effettuata durante l'installazione.

Dopo aver nascosto le fotocellule per 3 minuti, il sistema commuta sulla modalità di funzionamento «presenza uomo filare». In questa modalità, il comando su un ingresso filare comporta il movimento del portone a velocità ridotta. Il movimento persiste finché si aziona il comando e cessa immediatamente al rilascio del comando stesso. Il sistema ritorna alla modalità di funzionamento normale non appena le fotocellule non sono più nascoste.

**Attenzione:** la modalità «presenza uomo filare» richiede l'impiego di un contatto di sicurezza (ad es. invertitore a chiave art. 1841036).

### Funzionamento con luce arancione lampeggiante

La luce arancione è attivata durante l'intero movimento del portone.

Una presegnalazione di 2 sec. prima dell'inizio del movimento può essere programmata nel corso dell'installazione.

### Funzionamento dell'illuminazione a distanza

In base alla programmazione effettuata durante l'installazione, l'illuminazione si accende ogni qualvolta si mette in funzione la motorizzazione e rimane accesa alla fine del movimento per tutta la durata della temporizzazione programmata.

Se un telecomando è programmato per l'illuminazione a distanza, il funzionamento è il seguente:

#### Con un telecomando a 2 o 4 tasti (Fig. 5)

Premere il tasto programmato per comandare l'illuminazione.

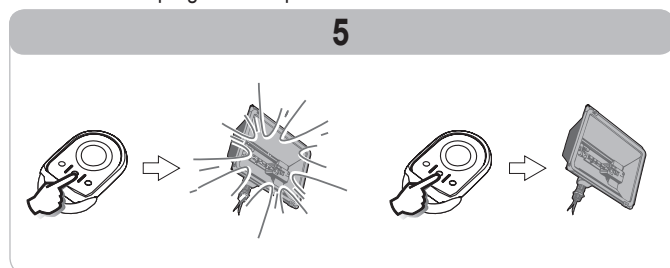

#### Con un telecomando a 3 tasti (Fig. 6)

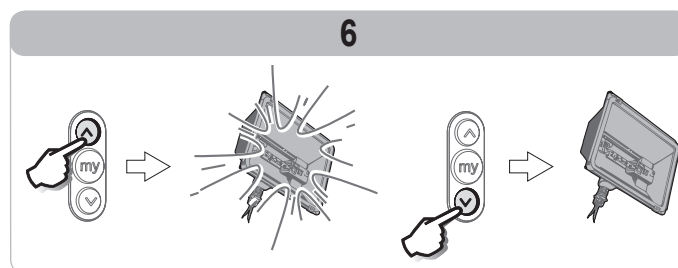

### Funzionamento in modalità sequenziale con richiusura automatica dopo la temporizzazione

La chiusura automatica del portone si effettua dopo un lasso di tempo programmato durante l'installazione.

Effettuando un nuovo comando durante questo lasso di tempo, la chiusura automatica si annulla e il portone rimane aperto.

Il comando successivo comporta la chiusura del portone.

### Funzionamento su batterie di soccorso

Se è installata una batteria di soccorso, la motorizzazione può funzionare anche in assenza di tensione generale.

Il funzionamento avviene in questo caso nelle seguenti condizioni:

- Con una batteria 9,6 V:
  - Velocità ridotta.
  - Le periferiche (fotocellule, luce arancione, tastiera a codice filare, ecc.) non funzionano.
- Con una batteria 24 V:
  - Funzionamento normale: velocità normale, accessori funzionali.

Caratteristiche della batteria:

- Autonomia: 24 h; 5 cicli di funzionamento in base al peso del portone.
- Tempo di ricarica: 48 ore
- Durata prima della sostituzione: 3 anni circa.

Per una durata ottimale della batteria, si raccomanda d'interrompere l'alimentazione principale e di far funzionare il motore su batteria per qualche ciclo, 3 volte all'anno.

## Aggiunta dei telecomandi

#### Telecomando a 2 o 4 tasti (Fig. 7)

Copia della funzione di un tasto di un telecomando a 2 o 4 tasti memorizzato sul tasto di un nuovo telecomando a 2 o 4 tasti:

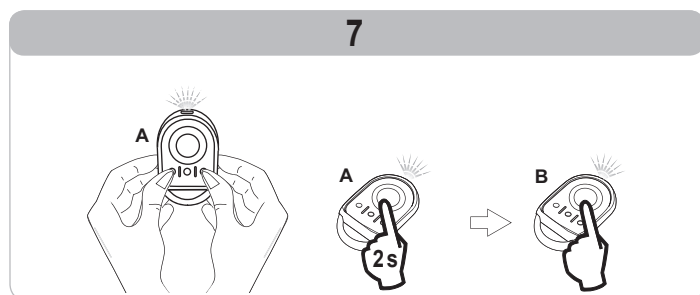

**Telecomando "A"** = telecomando già memorizzato sull'installazione

**Telecomando "B"** = nuovo telecomando da memorizzare sull'installazione

Ad esempio, se il tasto del telecomando A comanda l'apertura totale del portone, anche il tasto del nuovo telecomando B comanderà l'apertura totale del portone.

#### Telecomando a 3 tasti (Fig. 8)

Copia della funzione di un telecomando a 3 tasti memorizzato su un nuovo telecomando a 3 tasti:

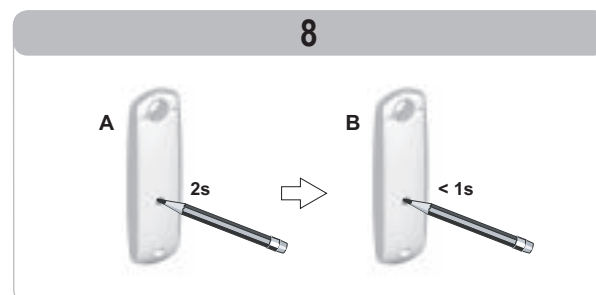

Ad esempio, se il tasto del telecomando A comanda l'illuminazione a distanza del portone, anche il nuovo telecomando B comanderà l'illuminazione a distanza del portone.

## Disinnesto manuale di emergenza (Fig. 9)

- [1] Inserire la chiave nella serratura.
- [2] Ruotare la chiave di un quarto di giro verso sinistra.
- [3] Ruotare la maniglia di disinnesto verso destra.



**Non spingere il portone con violenza. Accompagnare il portone lungo la sua corsa durante gli azionamenti manuali.**

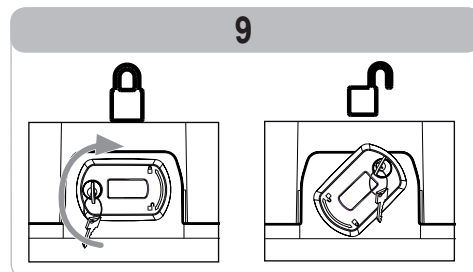

## Blocco della motorizzazione (Fig. 10)

- [1] Ruotare la maniglia di disinnesto verso sinistra.
- [2] Azionare manualmente il portone fino a ribrillocare il dispositivo di trasmissione.
- [3] Ruotare la chiave di un quarto di giro verso destra.
- [4] Togliere la chiave



**Bloccare tassativamente la motorizzazione prima di un nuovo comando.**

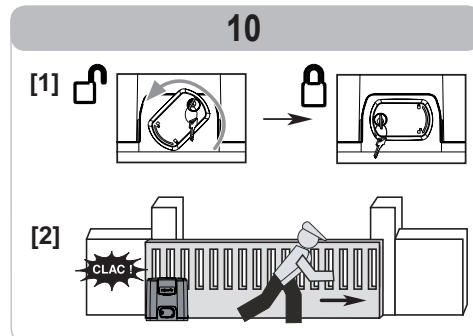

# MANUTENZIONE

## Verifiche

### Dispositivi di sicurezza (fotocellule)

Verificare il corretto funzionamento ogni 6 mesi.

### Batteria di soccorso

Per una durata ottimale della batteria, si raccomanda d'interrompere l'alimentazione principale e di far funzionare il motore su batteria per qualche ciclo, 3 volte all'anno.

## Sostituzione della batteria

Keytis (Fig. 11)

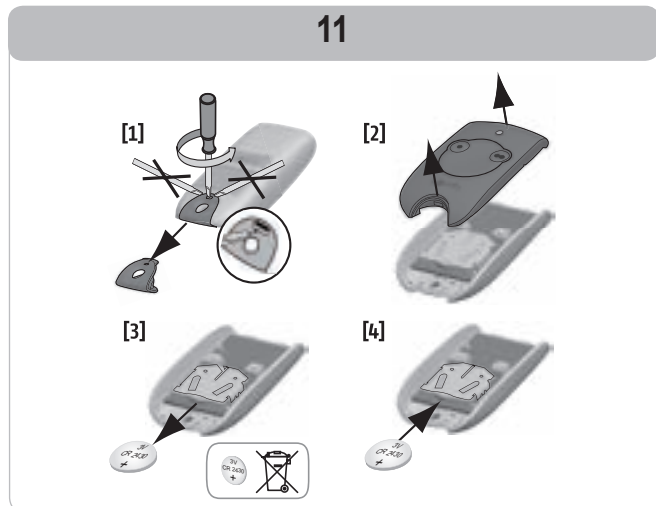

Keygo (Fig. 12)

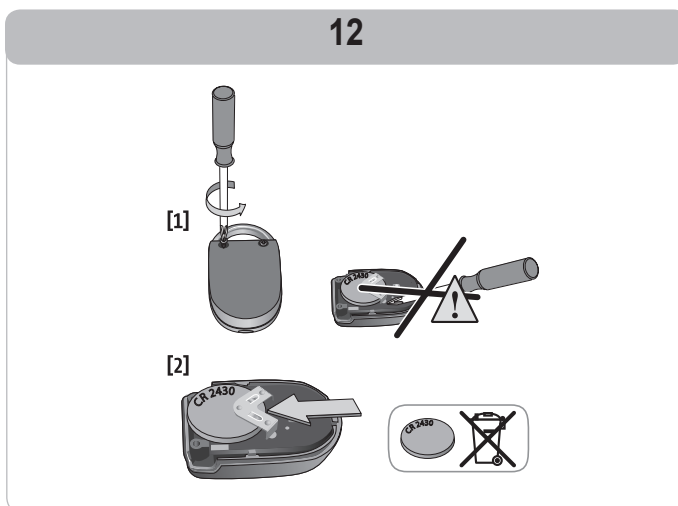

# CARATTERISTICHE TECNICHE

Alimentazione di rete	230 V - 50 Hz
Potenza max consumata	600 W (con illuminazione a distanza da 500 W)
Condizioni climatiche di utilizzo	- 20 ° C / + 60 ° C - IP 44
Frequenza radio Somfy	RTS 433,42 MHz
Numero di canali memorizzabili	40
Uscita illuminazione a distanza	230 V - 500 W Esclusivamente alogena o ad incandescenza

# Vertaling van de handleiding

## INHOUD

<b>ALGEMEEN</b>	<b>1</b>
<b>VEILIGHEIDSVOORSCHRIFTEN</b>	<b>1</b>
<b>PRODUCTBESCHRIJVING</b>	<b>4</b>
<b>WERKING EN GEBRUIK</b>	<b>4</b>
<b>ONDERHOUD</b>	<b>6</b>
<b>TECHNISCHE GEGEVENS</b>	<b>6</b>

## ALGEMEEN

Hartelijk dank dat u voor een systeem van Somfy hebt gekozen. Somfy heeft dit apparaat ontworpen en gefabriceerd in overeenstemming met de kwaliteitseisen van de norm ISO 9001.

In ons streven naar het voortdurend ontwikkelen en verbeteren van onze modellen, behouden wij ons te allen tijde het recht voor deze te wijzigen als wij dat noodzakelijk achten. © SOMFY. SOMFY SAS, kapitaal 20.000.000 Euro, RCS Annecy 303.970.230

### De wereld van Somfy

Somfy ontwikkelt, produceert en verkoopt apparaten voor het automatisch openen en sluiten van de woning. Alarmcentrales, automatische regelingen voor zonweringen, luiken, garages en hekken: al deze producten van Somfy beantwoorden aan uw verwachtingen op de gebieden van de veiligheid, het comfort en het dagelijkse gebruiksgemak.

Bij Somfy is het streven naar kwaliteit een proces van permanente verbetering. De reputatie van Somfy is gebaseerd op de betrouwbaarheid van de producten, en is daardoor in de gehele wereld synoniem met innovatie en technologisch vernuft.

### Assistentie

Weten wie u bent, goed naar u luisteren, reageren op uw wensen, zo werkt Somfy.

Voor alle informatie over het kiezen, kopen of installeren van systemen van Somfy, kunt u terecht bij uw Somfy installateur of rechtstreeks contact opnemen met een Somfy adviseur die voor u klaar staat om u begeleiden.

[www.somfy.com](http://www.somfy.com)

## VEILIGHEIDSVOORSCHRIFTEN



Dit symbool signaleert een gevaar waarvan de ernst hieronder beschreven worden.



### GEVAAR

Signaleert een gevaar van direct dodelijk of ernstig letsel



### WAARSCHUWING

Signaleert een gevaar dat dodelijk of ernstig letsel kan veroorzaken



### VOORZICHTIG

Signaleert een gevaar dat licht of middelmatig letsel kan veroorzaken

### LET OP

Signaleert een gevaar dat het product kan beschadigen of vernietigen

### Algemeen

Dit product is een motorisatie voor verticaal openende garagedeuren, voor gebruik in de woonomgeving zoals vastgelegd in de norm EN 60335-2-103 en is conform deze norm. Deze instructies zijn geschreven binnen het kader van deze norm en om de veiligheid van personen en goederen te garanderen.



### WAARSCHUWING

Ieder gebruik van dit product buiten het beschreven toepassingsgebied (zie de installatie-aanwijzingen) is verboden. Hierdoor en door het niet opvolgen van de instructies die in deze handleiding staan, vervallen de aansprakelijkheid en de garantie van Somfy.

**GEVAAR**

Deze motorisatie moet geïnstalleerd en ingesteld zijn onder verantwoordelijkheid van een erkende installateur van automatiseringssystemen in woningen, in overeenstemming met de reglementering van het land waarin de motorisatie gebruikt wordt.

Iedere verandering die is aangebracht door de gebruiker is verboden.

Raadpleeg, bij twijfel tijdens het gebruik van deze motorisatie of voor aanvullende informatie, de website [www.somfy.com](http://www.somfy.com).

Deze instructies kunnen veranderen naar aanleiding van aanpassingen van de normen of van de motorisatie.

**Waarschuwing - Belangrijke veiligheidsinstructies**

Voor de veiligheid van personen is het belangrijk dat deze instructies strikt worden opgevolgd, want een onjuist gebruik kan ernstig letsel veroorzaken. Bewaar deze instructies.

Het toetsenbord voor het instellen van de parameters moet beslist vergrendeld zijn om de veiligheid van de gebruikers te garanderen. Het ontgrendelen en veranderen van de afstelling van de parameters mag uitsluitend gedaan worden door een erkende installateur van automatiseringssystemen in woningen en in overeenstemming met de installatie-aanwijzingen van dit product en met de toepasselijke wetgeving, met name om de veiligheid van personen en goederen te garanderen.

**Veiligheidsvoorschriften met betrekking tot het gebruik****WAARSCHUWING**

Deze motorisatie mag worden gebruikt door kinderen van ten minste 8 jaar en door personen met beperkte fysieke, zintuiglijke of geestelijke vermogens of zonder ervaring en kennis van het apparaat, indien zij onder toezicht staan of instructies hebben gekregen over het veilig gebruik van de motorisatie en de mogelijke gevaren ervan hebben begrepen. Laat kinderen niet met de motorisatie spelen. Laat het apparaat niet schoonmaken door kinderen zonder toezicht.

Het geluidsdrukkniveau van de motorisatie is lager dan of gelijk aan 70 dB(A). Hierbij is geen rekening gehouden met geluid dat wordt veroorzaakt door de constructie waarmee de motorisatie is verbonden.

**WAARSCHUWING**

Elke potentiële gebruiker van de motorisatie moet op de hoogte zijn van de werking ervan door de handleiding van de motorisatie te lezen. Het is belangrijk erop te letten dat alleen personen (met inbegrip van kinderen) die hierover zijn geïnformeerd het hek in beweging kunnen zetten.

Verlies het bewegende hek niet uit het oog en houd iedereen op afstand tot het hek compleet geopend of gesloten is. Laat kinderen niet met de bedieningsknoppen van de deur spelen. Houd de afstandsbedieningen buiten het bereik van kinderen.

Houd het hek niet tegen als het in beweging is.

Als er een probleem is met de werking, schakel dan de voeding uit en neem contact op met een erkende installateur van automatiseringssystemen in woningen.

**GEVAAR**

De motorisatie mag tijdens het schoonmaken niet aangesloten zijn op de elektrische voeding.

Probeer het hek niet handmatig te openen als de motorisatie niet ontgrendeld is.

**WAARSCHUWING**

Door de handmatige ontgrendeling kan het hek een onverwachte beweging maken.

Let op dat de beweging van het hek niet wordt belemmerd door een natuurlijk obstakel (tak, steen, hoog gras, enz.).

Als de installatie is voorzien van foto-elektrische cellen en/of een oranje licht, maak dan de glazen van de elektrische cellen en het oranje licht regelmatig schoon.

Elk jaar moet de motorisatie gecontroleerd worden door gekwalificeerd personeel.

**WAARSCHUWING**

Controleer maandelijks of de motorisatie van richting verandert als het hek een voorwerp van 50 mm hoogte tegenkomt dat geplaatst is op de halve hoogte van de vleugel.

Als dit niet zo is, neem dan contact op met een erkende installateur van automatiseringssystemen in woningen.

**WAARSCHUWING**

Gebruik de motorisatie niet indien een reparatie of een afstelling noodzakelijk is, want een storing in de installatie kan letsel veroorzaken.

**GEVAAR**

Indien de voedingskabel beschadigd is, moet deze worden vervangen door de fabrikant, de serviceafdeling of door een andere erkende reparateur, teneinde ieder risico te voorkomen.

**Over de batterijen****GEVAAR**

Houd batterijen/knoopcellen/accu's buiten het bereik van kinderen. Bewaar ze op een plek waar zij er niet bij kunnen. Het is gevaarlijk als zij worden ingeslikt door een kind of een huisdier. Levensgevaar! Als dit ondanks alles toch gebeurt, raadpleeg dan direct een dokter of ga direct naar een ziekenhuis.

Let op dat de batterijen niet worden kortgesloten. Gooi ze niet in het vuur en laad ze niet op. Er kan een explosie plaatsvinden.

**Recycling en afvalverwerking**

Voordat de motorisatie wordt afgedankt, moet de accu (indien aanwezig) eruitgehaald worden.



Gooi de oude batterijen van de afstandsbediening of de accu (indien aanwezig) niet weg met het huisvuil. Lever ze in bij een speciaal afvalpunt, zodat ze gerecycled worden.



Gooi de oude motorisatie niet weg met het huisvuil. Laat de motorisatie ophalen door de leverancier ervan of lever hem in bij het afvalstation van de gemeente.

## PRODUCTBESCHRIJVING

De motorisatie is bestemd voor het openen en sluiten van een schuivend hek.

## WERKING EN GEBRUIK

### Normale werking

#### Werking "totaal openen" met een afstandsbediening met 2 of 4 toetsen (Fig. 1)

Druk op de geprogrammeerde toets om het totaal openen van het hek te besturen.

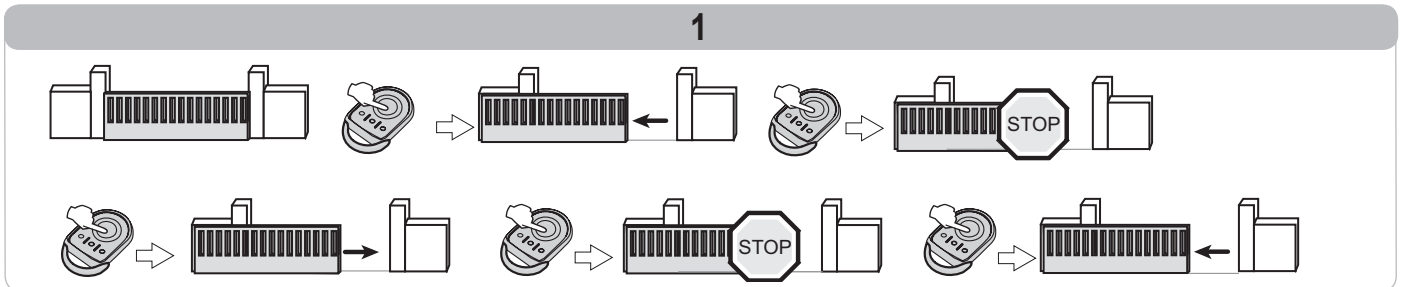

#### Werking "voetgangersonpening" met een afstandsbediening met 2 of 4 toetsen (Fig. 2)

Druk op de geprogrammeerde toets om de voetgangersonpening van het hek te besturen.

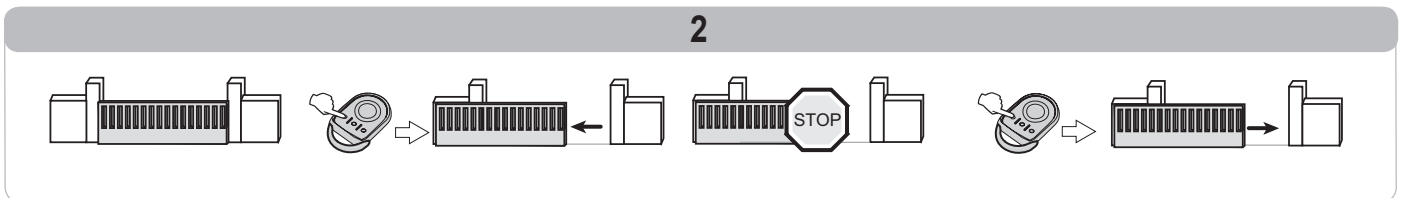

#### Werking van de obstakeldetectie

Bij een detectie van een obstakel tijdens het openen, wordt het hek gestopt en teruggetrokken.

Bij een detectie van een obstakel tijdens het sluiten, wordt het hek gestopt, daarna wordt het hek automatisch weer geopend.

### Bijzondere functies

Afhankelijk van de geïnstalleerde randorganen en de door uw installateur geprogrammeerde opties voor de werking, kan de motorisatie de volgende bijzondere functies hebben:

#### Werking "totaal openen" met een afstandsbediening met 3 toetsen (Fig. 3)

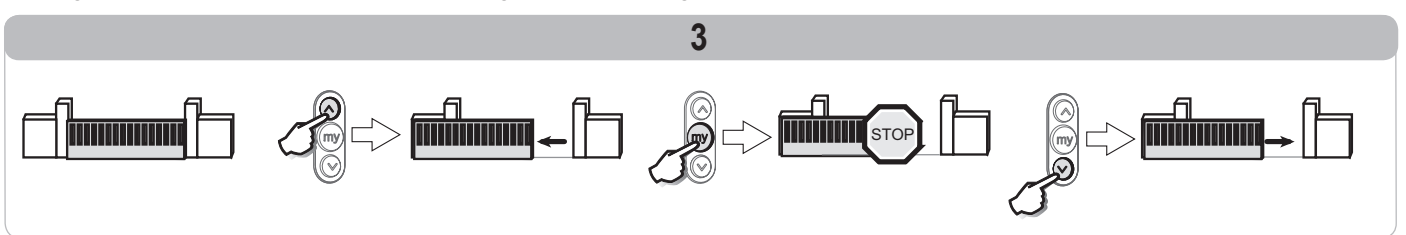

#### Werking "voetgangersonpening" met een afstandsbediening met 3 toetsen (Fig. 4)

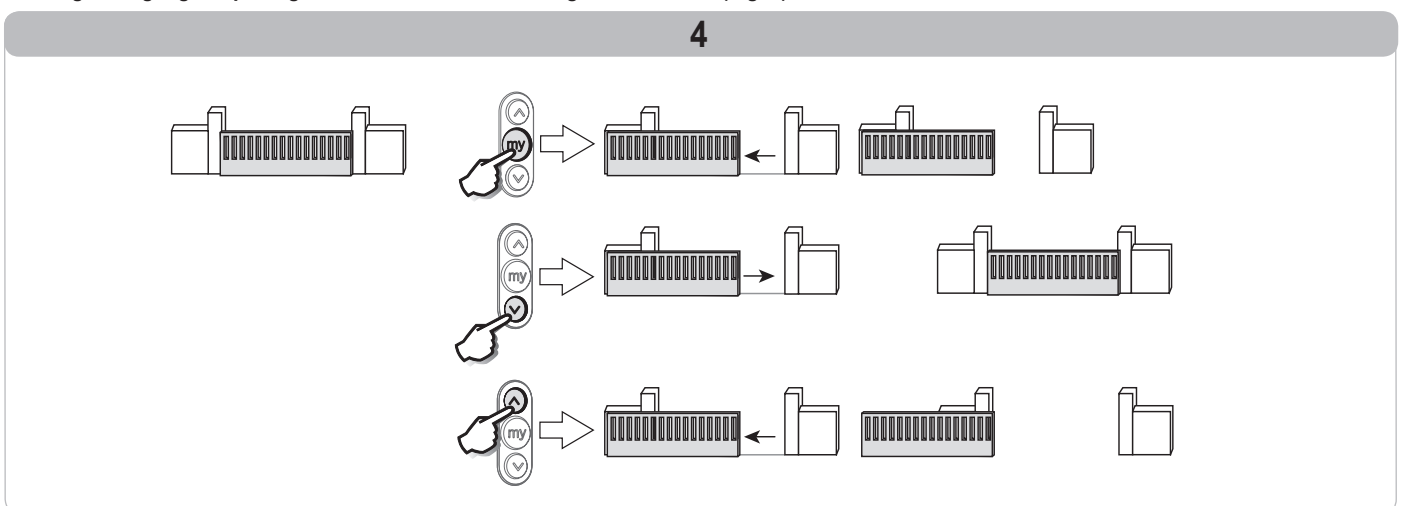



## Werking van de veiligheidscellen

Als er een obstakel is tussen de cellen kan het hek niet sluiten.

Als een obstakel wordt gedetecteerd tijdens het sluiten van het hek, dan stopt het hek en gaat het daarna totaal of gedeeltelijk open afhankelijk van de tijdens de installatie uitgevoerde programmering.

Vanaf 3 minuten bedekking van de cellen, schakelt het systeem over naar de werkingsmodus "dodeman bedraad". In deze modus zorgt een commando op een bedrade ingang voor de beweging van het hek met lage snelheid. De beweging duurt zolang de bediening duurt en stopt onmiddellijk als de bediening wordt losgelaten. Het systeem gaat over op normale werking zodra de cellen niet meer bedekt zijn.

**Let op:** voor de modus "dodeman bedraad" is het gebruik van een veiligheidscontact noodzakelijk (bijv. omkeerschakelaar met sleutel ref. 1841036).

## Werking met oranje knipperlicht

Het oranje licht wordt ingeschakeld bij elke beweging van het hek.

Een voorwaarschuwing van 2 s voor het begin van de beweging kan bij de installatie geprogrammeerd worden.

## Werking van de buitenverlichting

Afhankelijk van de uitgevoerde programmering bij de installatie, gaat de verlichting branden telkens als de motor in werking komt en blijft branden tijdens de geprogrammeerde tijdsduur.

Als een afstandsbediening geprogrammeerd is voor buitenverlichting, is de werking als volgt:

### Met een afstandsbediening met 2 of 4 toetsen (Fig. 5)

Druk op de geprogrammeerde toets om de verlichting te bedienen.

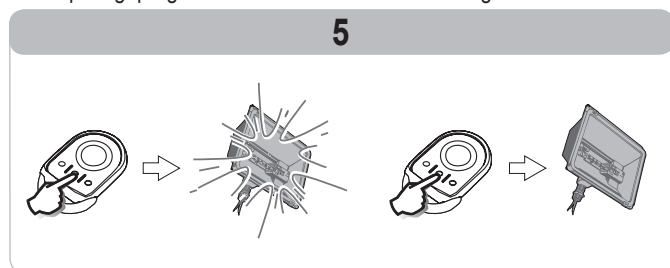

### Met een afstandsbediening met 3 toetsen (Fig. 6)

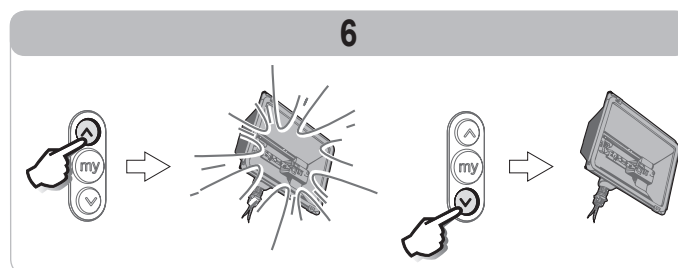

### Werking in sequentiële modus met automatisch weer sluiten na tijdsduur

Het automatisch sluiten van het hek vindt plaats na de tijdens de installatie geprogrammeerde tijdsduur.

Een nieuw commando tijdens deze tijdsduur annuleert het automatisch sluiten en het hek blijft open.

Met het volgende commando wordt het hek gesloten.

## Werking op noodaccu

Als een noodaccu geïnstalleerd is, kan de motor toch werken in geval van een algehele stroomstoring.

De werking vindt dan onder de volgende omstandigheden plaats:

- Met een 9,6 V batterij:
  - Beperkte snelheid.
  - De randorganen (foto-elektrische cellen, oranje licht, bedraad codetoetsenbord, enz.) werken niet.
- Met een 24 V batterij:
  - Normale werking: normale snelheid, accessoires in werking.

Gegevens van de accu:

- Zelfstandigheid: 24 u ; 5 werkingscycli afhankelijk van het gewicht van het hek.
- Oplaadtijd: 48 u
- Levensduur voor vervanging: ongeveer 3 jaar.

Voor een optimale levensduur van de accu, wordt geadviseerd 3 keer per jaar de hoofdvoeding af te sluiten en de motor gedurende enkele cycli op de accu te laten werken.

## Toevoegen van afstandsbedieningen

### Afstandsbediening met 2 of 4 toetsen (Fig. 7)

Kopie van de functie van een toets van een afstandsbediening met 2 of 4 geprogrammeerde toetsen op de toets van een nieuwe afstandsbediening met 2 of 4 toetsen:

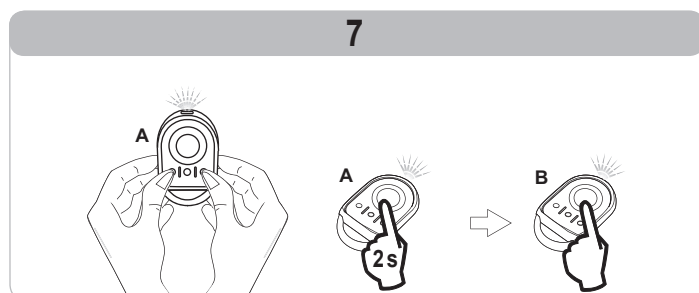

**Afstandsbediening "A"** = reeds geprogrammeerde "bron" afstandsbediening

**Afstandsbediening "B"** = te programmeren "doel" afstandsbediening

Bijvoorbeeld: als de toets van de afstandsbediening A het totaal openen van het hek bedient, zal de toets van de nieuwe afstandsbediening B ook het totaal openen van het hek bedienen.

Copyright © 2015 Somfy SAS. All rights reserved

### Afstandsbediening met 3 toetsen (Fig. 8)

Kopie van de functie van een geprogrammeerde afstandsbediening met 3 toetsen op een nieuwe afstandsbediening met 3 toetsen:

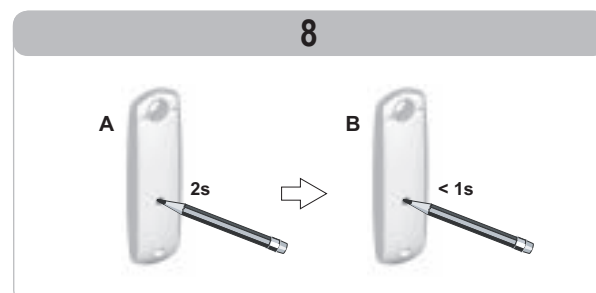

Bijvoorbeeld: als de toets van de afstandsbediening A de buitenverlichting van het hek bedient, zal de toets van de nieuwe afstandsbediening B ook de buitenverlichting van het hek bedienen.

## Handmatige noodontgrendeling (Fig. 9)

- [1] Steek de sleutel in het slot.
- [2] Draai de sleutel een kwart slag naar links.
- [3] Draai de ontgrendelhendel naar rechts.



Duw niet te krachtig tegen het hek. Begeleid het hek over de gehele lengte bij het handmatig bewegen ervan.

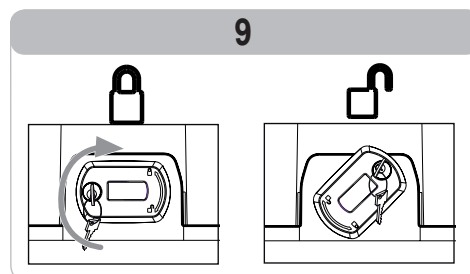

## Vergrendelen van de motorisatie (Fig. 10)

- [1] Draai de ontgrendelhendel naar links.
- [2] Beweeg het hek met de hand tot het aandrijfsysteem weer vergrendeld is.
- [3] Draai de sleutel een kwart slag naar rechts.
- [4] Verwijder de sleutel



Vergrendel de motorisatie altijd voor ieder nieuw commando.

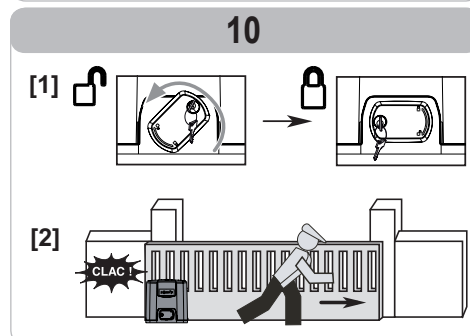

## ONDERHOUD

### Controles

#### Veiligheidsvoorzieningen (cellen)

Controleer elke 6 maanden de goede werking.

#### Noodaccu

Voor een optimale levensduur van de accu, wordt geadviseerd 3 keer per jaar de hoofdvoeding af te sluiten en de motor gedurende enkele cycli op de accu te laten werken.

### Batterij vervangen:

#### Keytis (Fig. 11)

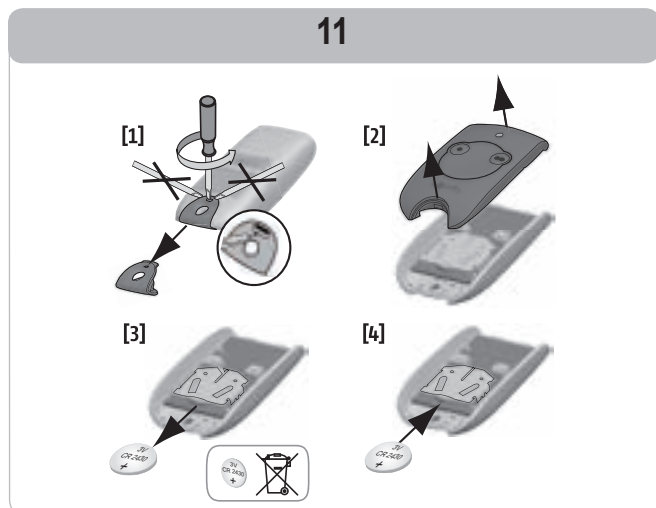

#### Keygo (Fig. 12)

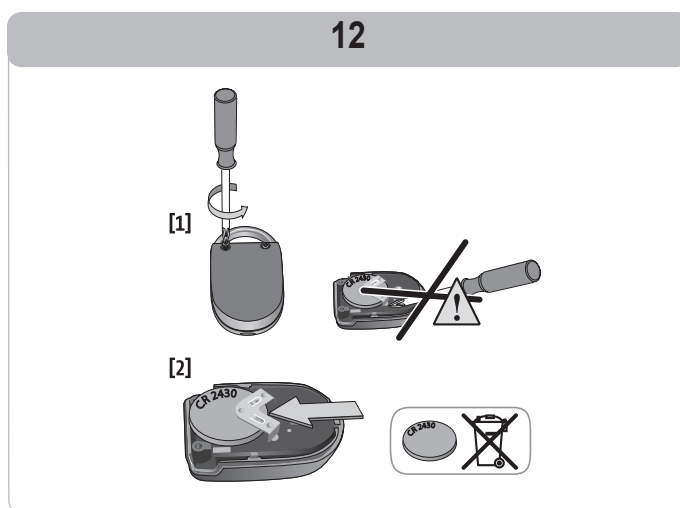

## TECHNISCHE GEGEVENS

Netvoeding	230 V - 50 Hz
Max. verbruikt vermogen	600 W (met buitenverlichting 500 W)
Temperatuur gebruiksomstandigheden	- 20 ° C / + 60 ° C - IP 44
Radiofrequentie Somfy	RTS 433,42 MHz
Max. aantal kanalen	40
Uitgang buitenverlichting	230 V - 500 W Uitsluitend halogeen- of gloeilamp

# Przetłumaczona wersja instrukcji

## SPIS TREŚCI

INFORMACJE OGÓLNE	1
ZASADY BEZPIECZEŃSTWA	1
OPIS PRODUKTU	4
DZIAŁANIE I OBSŁUGA	4
KONSERWACJA	6
DANE TECHNICZNE	6

## INFORMACJE OGÓLNE

Dziękujemy za wybór urządzenia SOMFY. Zostało ono zaprojektowane i wyprodukowane przez Somfy zgodnie z zasadami kontroli jakości określonymi w normie ISO 9001.

### Świat Somfy?

Firma Somfy projektuje, produkuje i sprzedaje automatyczne mechanizmy do otwierania i zamykania, przeznaczone do montażu w domach prywatnych. Wszystkie produkty Somfy - centralki alarmowe, automatyczne mechanizmy do rolet, żaluzji, bram garażowych i wjazdowych - spełniają oczekiwania Klientów w dziedzinie bezpieczeństwa, komfortu użytkowania i oszczędności czasu.

Procedura zapewnienia jakości w firmie Somfy opiera się na zasadzie stałego doskonalenia. Dzięki niezawodności naszych produktów marka Somfy zyskała renomę i jest synonimem innowacji i perfekcji technologicznej na całym świecie.

### Pomoc techniczna

Ambicją firmy Somfy jest dokładne poznanie swoich Klientów, wysłuchanie ich opinii, realizacja ich potrzeb.

Informacje dotyczące wyboru, zakupu lub instalacji systemów Somfy można uzyskać od instalatora Somfy lub bezpośrednio od konsultanta Somfy, który udzieli wszelkich niezbędnych wskazówek.

Internet: [www.somfy.pl](http://www.somfy.pl)

Mając stale na względzie ewolucję i udoskonalanie naszych modeli, zastrzegamy sobie prawo do ich poddawania, w dowolnym momencie, wszelkim zmianom, jakie uznamy za konieczne. ©SOMFY. SOMFY SAS, kapitał 20 000 000 euro, RCS Annecy 303.970.230

## ZASADY BEZPIECZEŃSTWA



Ten symbol sygnalizuje niebezpieczeństwo, którego różne stopnie są opisane poniżej.

### NIEBEZPIECZEŃSTWO

Sygnalizuje niebezpieczeństwo powodujące bezpośrednie zagrożenie życia lub poważne obrażenia ciała

### OSTRZEŻENIE

Sygnalizuje niebezpieczeństwo mogące doprowadzić do zagrożenia życia lub poważnych obrażeń ciała

### UWAGA

Sygnalizuje niebezpieczeństwo mogące doprowadzić do obrażeń ciała o stopniu lekkim lub średnim

### WAŻNE

Sygnalizuje niebezpieczeństwo mogące doprowadzić do uszkodzenia lub zniszczenia produktu

### Informacje ogólne

Ten produkt jest napędem do bram przesuwanych i jest przeznaczony do użytku w obiektach mieszkalnych określonych w normie EN 60335-2-103, z którą jest zgodny. Niniejsze zalecenia mają przede wszystkim na celu spełnienie wymogów wspomnianej normy, a tym samym zapewnienie bezpieczeństwa osób i mienia.

### OSTRZEŻENIE

Użytkowanie tego produktu poza zakresem stosowania (patrz instrukcja montażu) jest zabronione. Spowodowałoby ono, podobnie jak nieprzestrzeganie wskazówek zawartych w niniejszej instrukcji, zwolnienie producenta z wszelkiej odpowiedzialności oraz utratę gwarancji Somfy.

### NIEBEZPIECZEŃSTWO

Napęd musi być montowany i ustawiany pod nadzorem profesjonalnego instalatora specjalizującego się w zakresie urządzeń mechanicznych i automatyki w budynkach mieszkalnych, zgodnie z przepisami obowiązującymi w kraju, w którym będzie użytkowany.

Zabrania się dokonywania jakichkolwiek modyfikacji przez użytkownika.

W przypadku pojawienia się wątpliwości podczas użytkowania napędu lub w celu uzyskania dodatkowych informacji, należy odwiedzić stronę internetową [www.somfy.com](http://www.somfy.com).

Niniejsze zalecenia mogą być zmodyfikowane w przypadku zmiany norm lub parametrów napędu.

### Informacja o zagrożeniach - Ważne instrukcje dotyczące bezpieczeństwa

Przestrzeganie wszystkich podanych zaleceń jest ogromnie ważne ze względu na bezpieczeństwo ludzi, ponieważ nieprawidłowy montaż może spowodować poważne obrażenia ciała. Instrukcje te należy zachować.

Klawiatura do ustawiania parametrów jest zablokowana, aby zapewnić bezpieczeństwo użytkowników. Odblokowanie i zmiana ustawienia parametrów muszą być zawsze wykonywane przez profesjonalnego instalatora specjalizującego się w zakresie urządzeń mechanicznych i automatyki w budynkach mieszkalnych, zgodnie z zaleceniami podanymi w instrukcji montażu produktu oraz z odpowiednimi przepisami, w celu zapewnienia bezpieczeństwa osób i mienia.

### Zasady bezpieczeństwa dotyczące obsługi

#### OSTRZEŻENIE

Niniejszy napęd może być używany przez dzieci w wieku co najmniej 8 lat oraz osoby, których zdolności fizyczne, sensoryczne lub mentalne są ograniczone, lub przez osoby nie posiadające doświadczenia lub wiedzy, jeżeli są one objęte właściwym nadzorem albo jeżeli otrzymały wcześniej odpowiednie instrukcje dotyczące bezpiecznej obsługi urządzenia i zostały poinformowane o ewentualnych zagrożeniach. Dzieci nie powinny bawić się napędem. Czyszczenie i prace konserwacyjne, za które odpowiedzialny jest użytkownik, nie mogą być wykonywane przez dzieci bez nadzoru.

Poziom ciśnienia akustycznego napędu jest niższy lub równy 70 dB(A). Dźwięk emitowany przez konstrukcję, do której napęd będzie podłączony, nie jest brany pod uwagę.

#### OSTRZEŻENIE

Każdy potencjalny użytkownik musi zapoznać się z zasadami korzystania z napędu, czytając instrukcję obsługi tego mechanizmu. Należy koniecznie upewnić się, czy żadne nieprzeszkolone osoby (w tym dzieci) nie będą mogły uruchomić bramy.

Obserwować otwieranie lub zamykanie bramy i pilnować, aby wszystkie osoby pozostawały w bezpiecznej odległości do momentu całkowitego zakończenia ruchu.

Nigdy nie pozwalać dzieciom, żeby bawiły się urządzeniami do sterowania bramą. Piloty zdalnego sterowania powinny być niedostępne dla dzieci.

Nie blokować celowo ruchu bramy.

W razie nieprawidłowego działania należy odłączyć zasilanie i skontaktować się z instalatorem specjalizującym się w zakresie urządzeń mechanicznych i automatyki w budynkach mieszkalnych.

### NIEBEZPIECZEŃSTWO

Napęd nie powinien być podłączony do źródła zasilania podczas czyszczenia.

Nie próbować otwierać ręcznie bramy, jeżeli napęd nie został odblokowany.

#### OSTRZEŻENIE

Ręczne odblokowanie może spowodować niekontrolowane przemieszczenie bramy.

Żadne naturalne przeszkody (gałąź, kamień, wysoka trawa itd.) nie powinny blokować ruchu bramy.

Jeżeli instalacja jest wyposażona w fotokomórki i/lub pomarańczowe światło, należy systematycznie czyścić elementy optyczne fotokomórek i pomarańczowe światło.

Co roku zlecać wykonanie kontroli napędu wykwalifikowanemu personelowi.

#### OSTRZEŻENIE

Co miesiąc należy sprawdzać, czy napęd zmienia kierunek działania, gdy brama napotyka przeszkodę której wysokość wynosi 50 mm i która znajduje się w połowie wysokości skrzydła bramy.

Jeśli tak się nie dzieje, należy skontaktować się z instalatorem specjalizującym się w zakresie urządzeń mechanicznych i automatyki w budynkach mieszkalnych.

 **OSTRZEŻENIE**

Nie korzystać z napędu w sytuacji, gdy wymaga on naprawy lub regulacji, ponieważ wadliwy montaż może spowodować obrażenia.

 **NIEBEZPIECZEŃSTWO**

Jeżeli przewód zasilania jest uszkodzony, powinien zostać wymieniony przez producenta, jego serwis posprzedaży lub osoby o równorzędnych kwalifikacjach, aby uniknąć niebezpieczeństwa.

## Informacje na temat baterii

 **NIEBEZPIECZEŃSTWO**

Nie pozostawiać baterii / baterii pastylkowych / akumulatorów w zasięgu dzieci. Należy je przechowywać w miejscu niedostępnym dla dzieci. Występuje niebezpieczeństwo połknięcia tych elementów przez dzieci lub zwierzęta domowe. Ryzyko śmierci! Jeżeli, pomimo wszystko, zaistnieje taka sytuacja, należy natychmiast skontaktować się z lekarzem lub udać się do szpitala.

Uważać, aby nie wytworzyć zwarcia w bateriach, nie wrzucać ich do ognia ani nie ładować. Występuje ryzyko wybuchu.

## Recykling i usuwanie zużytego sprzętu

Akumulator, jeśli był na wyposażeniu, powinien zostać wyjęty z napędu przed przekazaniem go do utylizacji.

 Nie wyrzucać zużytych baterii z pilota ani akumulatora, jeśli był na wyposażeniu, z odpadami z gospodarstwa domowego. Należy je przekazać do specjalnego punktu zbiórki w celu ich wtórnego przetworzenia.

 Nie należy wyrzucać napędu wycofanego z użytku razem z odpadami z gospodarstwa domowego. Oddać napęd do dystrybutora lub skorzystać z punktów zbiórki selektywnej dostępnych na danym terenie.

# OPIS PRODUKTU

Napęd jest przeznaczony do otwierania i zamykania bram przesuwnych.

## DZIAŁANIE I OBSŁUGA

### Działanie normalne

Działanie w trybie "całkowitego otwarcia" za pomocą pilota zdalnego sterowania z 2 lub 4 przyciskami (Rys. 1)

Wcisnąć zaprogramowany przycisk do sterowania całkowitym otwarciem bramy.

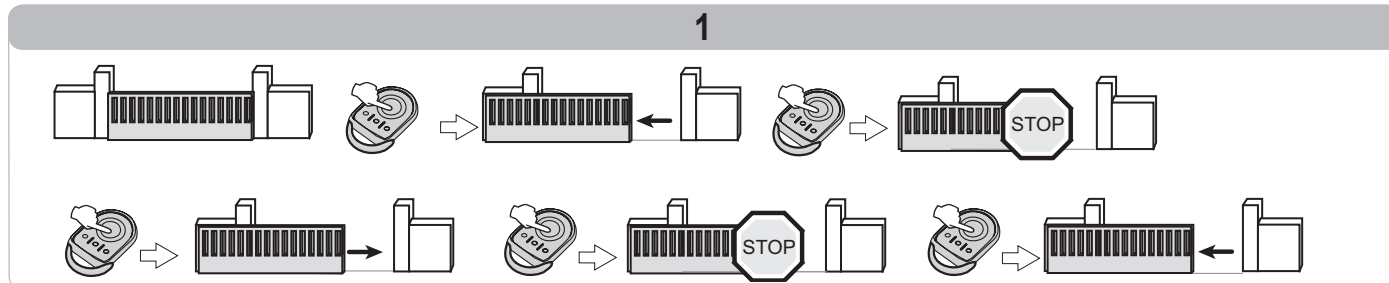

Działanie w trybie "otwarcia umożliwiającego przejście pieszego" za pomocą pilota zdalnego sterowania z 2 lub 4 przyciskami (Rys. 2)

Wcisnąć zaprogramowany przycisk do sterowania otwarciem bramy w trybie umożliwiającym przejście pieszego.

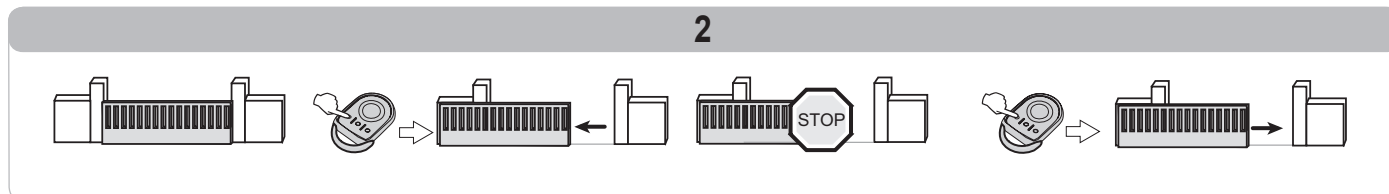

### Działanie funkcji wykrywania przeszkód

Wykrycie przeszkody w trakcie otwierania powoduje zatrzymanie, a następnie cofanie się bramy.

Wykrycie przeszkody w trakcie zamykania powoduje zatrzymanie, a następnie ponowne otwarcie bramy.

### Specjalne tryby działania

W zależności od rodzaju zainstalowanych elementów dodatkowego osprzętu oraz opcji działania zaprogramowanych przez instalatora, napęd może być wyposażony w następujące funkcje specjalne:

Działanie w trybie "całkowitego otwarcia" za pomocą pilota zdalnego sterowania z 3 przyciskami (Rys. 3)

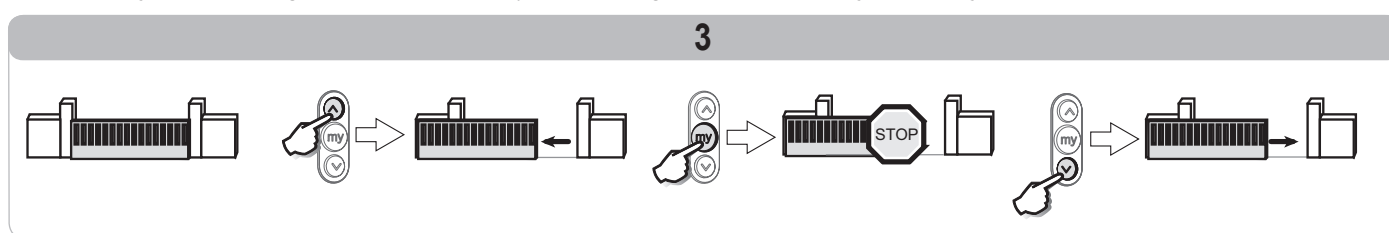

Działanie w trybie "otwarcia umożliwiającym przejście pieszego" za pomocą pilota zdalnego sterowania z 3 przyciskami (Rys. 4)

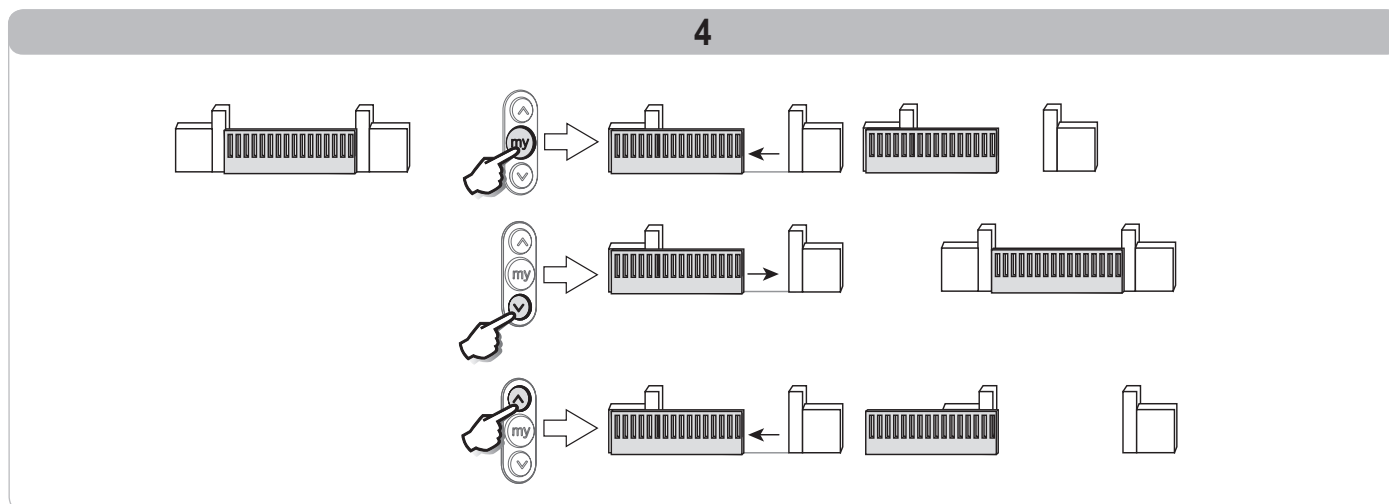

### Tryb zabezpieczenia przez fotokomórki

Przeszkoda umieszczona między fotokomórkami nie pozwoli na zamknięcie bramy.

Jeśli zostanie wykryta przeszkoda przy zamykaniu, brama zatrzyma się, a następnie ponownie się otworzy, całkowicie lub częściowo, zależnie od ustawień zaprogramowanych podczas montażu.

Po upływie 3 minut od chwili zasłonięcia fotokomórek, system przełącza się na przewodowy, ręczny tryb działania. W tym trybie sterowanie przez wejście przewodowe powoduje przemieszczenie bramy z ograniczoną prędkością. Przemieszczanie trwa dopóki przycisk sterowania jest przytrzymywany i zostaje przerwane natychmiast po jego zwolnieniu. System wraca do normalnego trybu działania, gdy tylko fotokomórki zostaną odsłonięte.

**Uwaga:** tryb przewodowy ręczny wiąże się z koniecznością zastosowania styku zabezpieczającego (np. przełącznik kluczyowy o nr kat. 1841036).

### Działanie z migającym pomarańczowym światłem

Pomarańczowe światło jest włączane przy każdym ruchu bramy.

Włączenie sygnalizacji wstępnej na 2 s przed rozpoczęciem ruchu można zaprogramować podczas montażu.

### Działanie niezależnego oświetlenia

Zależnie od ustawień zaprogramowanych przy montażu, oświetlenie zapala się za każdym razem, gdy uruchamiany jest napęd i po zakończeniu ruchu pozostaje włączone w zaprogramowanym czasie opóźnienia.

Jeśli pilot zdalnego sterowania został zaprogramowany do obsługi niezależnego oświetlenia, działanie jest następujące:

#### Z pilotem zdalnego sterowania z 2 lub 4 przyciskami (Rys. 5)

Wcisnąć przycisk zaprogramowany do sterowania oświetleniem.

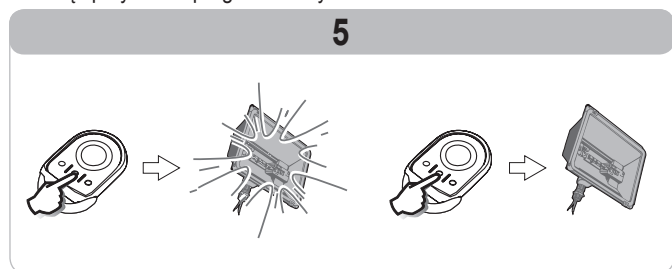

#### Z pilotem zdalnego sterowania z 3 przyciskami (Rys. 6)

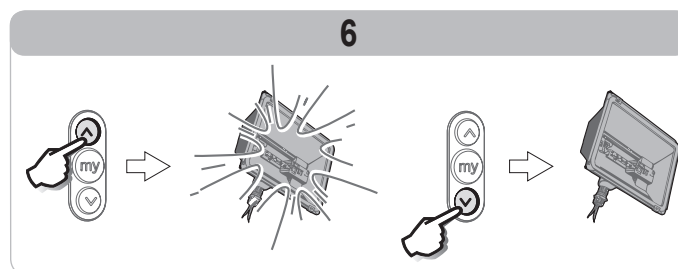

### Działanie w trybie sekwencyjnym z automatycznym ponownym zamykaniem po upływie czasu opóźnienia

Automatyczne zamknięcie bramy następuje po upływie okresu zaprogramowanego podczas montażu.

Wysłanie kolejnego polecenia sterowania w czasie trwania tego okresu anuluje automatyczne zamykanie i brama pozostaje otwarta.

Wysłanie następnego polecenia sterowania powoduje zamknięcie bramy.

### Działanie z zasilaniem przez zapasowy akumulator

Przy zainstalowanym akumulatorze zapasowym, napęd będzie działał nawet przy całkowitym braku zasilania sieciowego.

Działanie odbywa się wówczas w następujących warunkach:

- Z akumulatorem 9,6 V:
  - Zmniejszona prędkość.
  - Nie działa dodatkowy osprzęt (fotokomórki, pomarańczowe światło, przewodowa klawiatura kodowa itd.).
- Z akumulatorem 24 V:
  - Działanie normalne: prędkość normalna, działające urządzenia dodatkowe.

Dane techniczne akumulatora:

- Czas działania: 24 godz.; 5 cykli działania, zależnie od ciężaru bramy.
- Czas ładowania: 48 h
- Czas eksploatacji do wymiany: około 3 lat.

W celu zapewnienia optymalnej trwałości akumulatora, zaleca się odłączenie zasilania od napędu i przeprowadzenie kilku cykli otwierania bramy z wykorzystaniem zasilania z akumulatora (3 razy do roku).

## Dodanie pilotów zdalnego sterowania

### Pilot z 2 lub 4 przyciskami (Rys. 7)

Kopia funkcji przycisku pilota zdalnego sterowania z 2 lub 4 przyciskami w pamięci przycisku nowego pilota zdalnego sterowania z 2 lub 4 przyciskami:

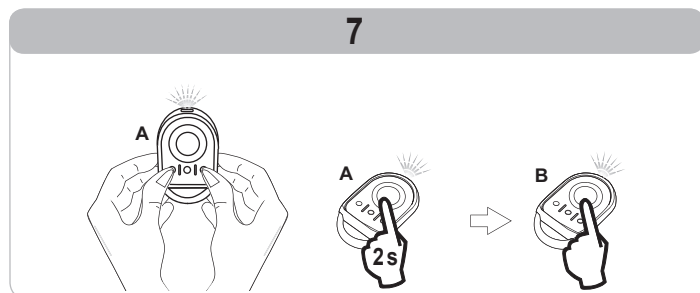

**Pilot "A"** = "oryginalny", już zaprogramowany pilot zdalnego sterowania

**Pilot "B"** = "docelowy" pilot zdalnego sterowania do zaprogramowania

Na przykład, jeżeli przycisk pilota zdalnego sterowania A steruje całkowitym otwieraniem bramy, to przycisk nowego pilota zdalnego sterowania B będzie również sterował całkowitym otwieraniem bramy.

### Pilot z 3 przyciskami (Rys. 8)

Kopia funkcji pilota zdalnego sterowania z 3 przyciskami w pamięci nowego pilota zdalnego sterowania z 3 przyciskami:

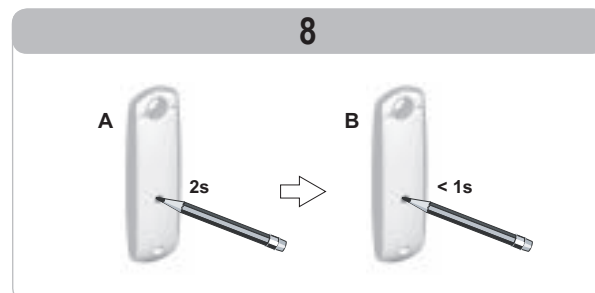

Na przykład, jeżeli pilot zdalnego sterowania A steruje niezależnym oświetleniem bramy, to nowy pilot zdalnego sterowania B będzie także sterował niezależnym oświetleniem bramy.

## Awaryjne, ręczne odblokowanie (Rys. 9)

- [1] Wprowadzić klucz do zamka.
- [2] Obrócić klucz o ćwierć obrotu w lewo.
- [3] Obrócić uchwyt odblokowujący w prawo.



**Nie popychać gwałtownie bramy. Przytrzymać bramę przez cały czas jej przesuwania w trybie ręcznym.**

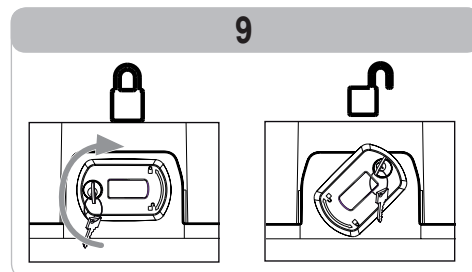

## Zablokowanie napędu (Rys. 10)

- [1] Obrócić dźwignię odblokowującą w lewo.
- [2] Przesuwać bramę ręcznie, aż do ponownego zablokowania zespołu napędowego.
- [3] Obrócić klucz o ćwierć obrotu w prawo.
- [4] Wyjąć klucz



**Koniecznik zablokować napęd przed wysłaniem kolejnego polecenia sterującego.**

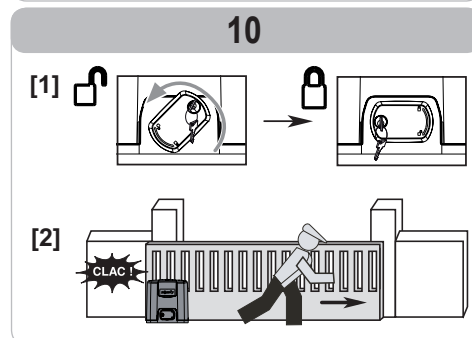

# KONSERWACJA

## Kontrole

### Urządzenia zabezpieczające (fotokomórki)

Sprawdzać prawidłowe działanie co 6 miesięcy.

### Zapasy akumulator

W celu zapewnienia optymalnej trwałości akumulatora, zaleca się odłączenie zasilania od napędu i przeprowadzenie kilku cykli otwierania bramy z wykorzystaniem zasilania z akumulatora (3 razy do roku).

## Wymiana baterii

### Keytis (Rys. 11)

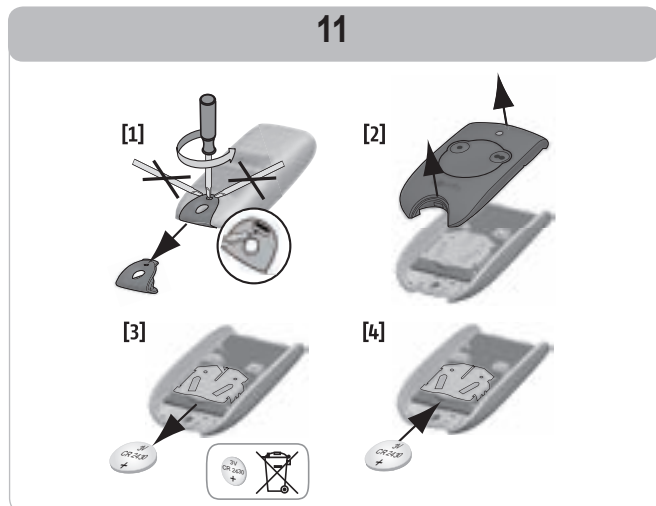

### Keygo (Rys. 12)

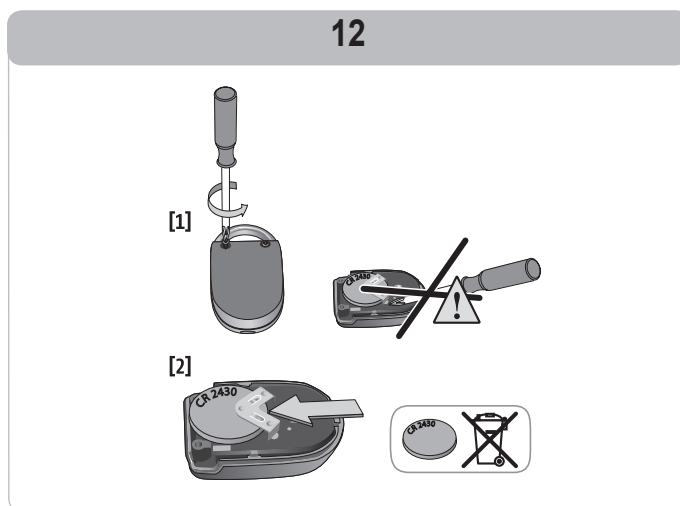

# DANE TECHNICZNE

Zasilanie sieciowe	230 V - 50 Hz
Maks. zużycie energii	600 W (z oświetleniem niezależnym 500 W)
Warunki klimatyczne eksploatacji	- 20 ° C / + 60 ° C - IP 44
Częstotliwość radiowa Somfy	RTS 433,42 MHz
Liczba kanałów zapisywanych w pamięci	40
Wyjście niezależnego oświetlenia	230 V - 500 W Wyłącznie halogen lub żarówka



# Μεταφρασμένη έκδοση του εγχειριδίου

## ΠΙΝΑΚΑΣ ΠΕΡΙΕΧΟΜΕΝΩΝ

ΓΕΝΙΚΑ	1
ΟΔΗΓΙΕΣ ΑΣΦΑΛΕΙΑΣ	1
ΠΕΡΙΓΡΑΦΗ ΤΟΥ ΠΡΟΪΟΝΤΟΣ	4
ΛΕΙΤΟΥΡΓΙΑ ΚΑΙ ΧΡΗΣΗ	4
ΣΥΝΤΗΡΗΣΗ	6
ΤΕΧΝΙΚΑ ΧΑΡΑΚΤΗΡΙΣΤΙΚΑ	6

## ΓΕΝΙΚΕΣ ΠΛΗΡΟΦΟΡΙΕΣ

Σας ευχαριστούμε που επιλέξατε ένα μηχάνημα SOMFY. Αυτός ο εξοπλισμός έχει σχεδιαστεί και κατασκευαστεί από τη Somfy βάσει μιας οργάνωσης ποιότητας σύμφωνης με το πρότυπο ISO 9001.

### Ο κόσμος της Somfy;

Η Somfy αναπτύσσει, παράγει και διαθέτει στο εμπόριο αυτοματισμούς για το άνοιγμα και το κλείσιμο των ανοιγόμενων μερών της κατοικίας. Κέντρα συναγερμού, αυτοματισμοί για στόρια, ρολά, γκαράζ και αυλόπορτες, όλα τα προϊόντα της Somfy ανταποκρίνονται στις προσδοκίες σας για ασφάλεια, άνεση και κέρδος χρόνου σε καθημερινή βάση.

Στη Somfy, η επιδίωξη της ποιότητας βασίζεται σε μια διαδικασία διαρκούς βελτίωσης. Η αξιοπιστία των προϊόντων αποτελεί τα θεμέλια για τη φήμη της Somfy, συνώνυμο της καινοτομίας και της τεχνολογικής αριστείας σε ολόκληρο τον κόσμο.

### Υποστήριξη

Η φιλοσοφία της Somfy στηρίζεται στην επιθυμία μας να σας γνωρίσουμε καλύτερα, να σας ακούσουμε και να ανταποκριθούμε στις ανάγκες σας. Για οποιαδήποτε πληροφορία σχετικά με την επιλογή, την αγορά ή την εγκατάσταση συστημάτων Somfy, μπορείτε να ζητήσετε συμβουλές από τον τεχνικό εγκατάστασης της Somfy ή να επικοινωνήσετε απευθείας με έναν σύμβουλο της Somfy, που θα σας καθοδηγήσει κατά την εκτέλεση των εργασιών.

Internet: [www.somfy.com](http://www.somfy.com)

Έχοντας ως στόχο τη διαρκή εξέλιξη και βελτίωση των προϊόντων μας, διατηρούμε ανά πάσα στιγμή το δικαίωμα να επιφέρουμε σε αυτά οποιαδήποτε τροποποίηση κρίνουμε χρήσιμη. © SOMFY. SOMFY SAS, κεφάλαιο 20.000.000 Ευρώ, RCS Annecy 303.970.230

## ΟΔΗΓΙΕΣ ΑΣΦΑΛΕΙΑΣ



Το παρόν σύμβολο υποδεικνύει διάφορα επίπεδα κινδύνου τα οποία περιγράφονται πιο κάτω.



### ΚΙΝΔΥΝΟΣ

Δηλώνει έναν κίνδυνο που προκαλεί άμεσα σοβαρό τραυματισμό ή θάνατο



### AVERTISSEMENT

Δηλώνει έναν κίνδυνο που ενδέχεται να προκαλέσει σοβαρό τραυματισμό ή θάνατο



### ΠΡΟΦΥΛΑΞΗ

Δηλώνει έναν κίνδυνο που ενδέχεται να προκαλέσει ελαφρύ ή μέτριο τραυματισμό

### ΠΡΟΣΟΧΗ

Δηλώνει έναν κίνδυνο που ενδέχεται να προκαλέσει ζημιά ή να καταστρέψει το προϊόν

## Γενικές πληροφορίες

Το παρόν προϊόν είναι ένας μηχανισμός για συρόμενες αυλόπορτες για οικιακή χρήση, έτσι όπως καθορίζεται στο πρότυπο EN 60335-2-103 με το οποίο συμμορφώνεται. Οι οδηγίες αυτές αποσκοπούν κυρίως στην ικανοποίηση των απαιτήσεων του εν λόγω προτύπου και, επομένως, στην εξασφάλιση της ασφάλειας αγαθών και προσώπων.



### ΠΡΟΕΙΔΟΠΟΙΗΣΗ

Απαγορεύεται οποιαδήποτε χρήση αυτού του προϊόντος πέραν του πεδίου εφαρμογής (ανατρέξτε στο εγχειρίδιο εγκατάστασης). Οποιαδήποτε άλλη χρήση καθώς και η μη τήρηση των οδηγιών που αναφέρονται στο παρόν έγγραφο συνεπάγεται τον αποκλεισμό οποιασδήποτε ευθύνης και εγγύησης εκ μέρους της Somfy.

**ΚΙΝΔΥΝΟΣ**

Ο μηχανισμός αυτός πρέπει να εγκαθίσταται και να ρυθμίζεται με ευθύνη του τεχνικού εγκατάστασης, επαγγελματία με γνώσεις στους μηχανισμούς και αυτοματισμούς κατοικιών, σύμφωνα με τους κανονισμούς της χώρας στην οποία τίθεται σε λειτουργία.

Απαγορεύεται οποιαδήποτε τροποποίηση εκ μέρους του χρήστη.

Σε περίπτωση αμφιβολίας κατά τη χρήση του μηχανισμού αυτού ή αν επιθυμείτε συμπληρωματικές πληροφορίες, συμβουλευτείτε τον ιστότοπο [www.somfy.com](http://www.somfy.com).

Οι οδηγίες αυτές ενδέχεται να αλλάξουν σε περίπτωση εξέλιξης των προτύπων ή του μηχανισμού.

**Προειδοποίηση - Σημαντικές οδηγίες ασφαλείας**

Για λόγους ασφαλείας, είναι σημαντικό να ακολουθείτε αυτές τις οδηγίες, διότι η εσφαλμένη χρήση μπορεί να προκαλέσει σοβαρούς τραυματισμούς. Φυλάξτε αυτές τις οδηγίες.

Το πληκτρολόγιο ρύθμισης των παραμέτρων είναι κλειδωμένο για να εξασφαλίζεται η ασφάλεια των χρηστών. Οποιοδήποτε ξεκλείδωμα και κάθε αλλαγή στη ρύθμιση των παραμέτρων πρέπει να πραγματοποιούνται από τεχνικό εγκατάστασης, επαγγελματία με γνώσεις στους μηχανισμούς και αυτοματισμούς κατοικιών, και μάλιστα σύμφωνα με το εγχειρίδιο εγκατάστασης αυτού του προϊόντος και τους ισχύοντες κανονισμούς, κυρίως για την εξασφάλιση της ασφαλείας αγαθών και προσώπων.

**Οδηγίες ασφαλείας σε σχέση με τη χρήση****ΠΡΟΕΙΔΟΠΟΙΗΣΗ**

Ο μηχανισμός αυτός μπορεί να χρησιμοποιηθεί από παιδιά ηλικίας 8 ετών και άνω καθώς και από άτομα με μειωμένες φυσικές, αισθητήριες ή πνευματικές ικανότητες ή άτομα χωρίς πείρα ή γνώσεις, εφόσον επιτηρούνται σωστά ή τους έχουν δοθεί οδηγίες σχετικά με τη χειρισμό του μηχανισμού με απόλυτη ασφάλεια και εφόσον έχουν κατανοήσει τους κινδύνους που διατρέχουν. Δεν επιτρέπεται να παίζουν τα παιδιά με το μηχανισμό. Ο καθαρισμός και η συντήρηση από το χρήστη δεν πρέπει να πραγματοποιούνται από παιδιά χωρίς επιτήρηση.

Η στάθμη ηχητικής πίεσης του μηχανισμού είναι μικρότερη από ή ίση με 70 dB(A). Ο θόρυβος που παράγεται από την κατασκευή στην οποία θα συνδεθεί ο μηχανισμός δεν λαμβάνεται υπόψη.

**ΠΡΟΕΙΔΟΠΟΙΗΣΗ**

Κάθε πιθανός χρήστης πρέπει να εκπαιδευτεί στη χρήση του μηχανισμού και αυτό είναι εφικτό με την ανάγνωση του εγχειριδίου του μηχανισμού. Πρέπει να διασφαλιστεί ότι κανένα ανεκπαιδευτο άτομο (συμπεριλαμβανομένων των παιδιών) δεν μπορεί να θέσει σε κίνηση την αυλόπορτα.

Επιτρέψτε την αυλόπορτα όταν κινείται και διατηρείτε μακριά κάθε άτομο, έως ανοίξει ή κλείσει τελείως η αυλόπορτα. Μην επιτρέπετε σε παιδιά να παίζουν με τα χειριστήρια της πόρτας. Διατηρείτε τα τηλεχειριστήρια μακριά από παιδιά. Μην εμποδίζετε εσκεμμένα την κίνηση της αυλόπορτας.

Σε περίπτωση προβλήματος λειτουργίας, διακόψτε την τροφοδοσία και επικοινωνήστε με τεχνικό εγκατάστασης, επαγγελματία με γνώσεις στους μηχανισμούς και αυτοματισμούς κατοικιών.

**ΚΙΝΔΥΝΟΣ**

Ο μηχανισμός δεν πρέπει να είναι συνδεδεμένος στην πηγή τροφοδοσίας του κατά τη διάρκεια του καθαρισμού.

Μην επιχειρήσετε να ανοίξετε χειροκίνητα την αυλόπορτα αν ο μηχανισμός δεν είναι απασφαλισμένος.

**ΠΡΟΕΙΔΟΠΟΙΗΣΗ**

Η χειροκίνητη απασφάλιση μπορεί να προκαλέσει ανεξέλεγκτη κίνηση της αυλόπορτας.

Αποφεύγετε κάθε φυσικό εμπόδιο (κλαδί, πέτρα, ψηλά χόρτα κ.τ.λ.) που μπορεί να παρεμποδίσει την κίνηση της αυλόπορτας.

Αν η εγκατάσταση είναι εξοπλισμένη με φωτοηλεκτρικά κύτταρα και/ή με πορτοκαλί φως, καθαρίζετε τακτικά τους οπτικούς ανιχνευτές των φωτοηλεκτρικών κυττάρων και το πορτοκαλί φως.

Αναθέτετε, μία φορά το χρόνο, τον έλεγχο του μηχανισμού σε ειδικευμένο προσωπικό.

**ΠΡΟΕΙΔΟΠΟΙΗΣΗ**

Ελέγχετε κάθε μήνα ότι ο μηχανισμός αλλάζει φορά όταν η πόρτα συναντήσει αντικείμενο ύψους 50 mm που βρίσκεται στο μισό ύψος του θυρόφυλλου.

Σε διαφορετική περίπτωση, επικοινωνήστε με τεχνικό εγκατάστασης, επαγγελματία με γνώσεις στους μηχανισμούς και αυτοματισμούς κατοικιών.

**ΠΡΟΕΙΔΟΠΟΙΗΣΗ**

Μην χρησιμοποιείτε το μηχανισμό αν απαιτείται επισκευή ή ρύθμιση, διότι μια βλάβη στην εγκατάσταση μπορεί να προκαλέσει τραυματισμούς.

**ΚΙΝΔΥΝΟΣ**

Αν κάποιο καλώδιο τροφοδοσίας υποστεί ζημιά, πρέπει να αντικαθίσταται από τον κατασκευαστή, το τμήμα σέρβις μετά την πώληση του κατασκευαστή ή από άτομα με παρόμοια εξειδίκευση, προς αποφυγή ενδεχόμενου κινδύνου.

**Όσον αφορά στις μπαταρίες****ΚΙΝΔΥΝΟΣ**

Διατηρείτε τις μπαταρίες/μπαταρίες κουμπιά/επαναφορτιζόμενες μπαταρίες μακριά από παιδιά. Φυλάξτε τις σε χώρο όπου δεν έχουν πρόσβαση. Υπάρχει κίνδυνος να τις καταπιούν παιδιά ή οικόσιτα ζώα. Θανατηφόρος κίνδυνος! Αν παρά ταύτα συμβεί κάτι τέτοιο, συμβουλευτείτε αμέσως γιατρό ή μεταβείτε σε νοσοκομείο.

Μην βραχυκυκλώνετε τις μπαταρίες, μην τις ρίχνετε στη φωτιά και μην τις επαναφορτίζετε. Υπάρχει κίνδυνος έκρηξης.

**Ανακύκλωση και απόρριψη**

Αν στο μηχανισμό υπάρχει τοποθετημένη μπαταρία, πρέπει να αφαιρεθεί πριν από την απόρριψη του μηχανισμού.



Μην απορρίπτετε τις χρησιμοποιημένες μπαταρίες των τηλεχειριστηρίων ή την τοποθετημένη μπαταρία μαζί με τα οικιακά απορρίμματα. Παραδώστε τις σε αποκλειστικό σημείο συλλογής για να ανακυκλωθούν.



Μην απορρίπτετε τον άχρηστο μηχανισμό μαζί με τα οικιακά απορρίμματα. Παραδώστε το μηχανισμό στον προμηθευτή του ή χρησιμοποιήστε τρόπους επιλεκτικής συλλογής που διατίθενται από το δήμο.

# ΠΕΡΙΓΡΑΦΗ ΤΟΥ ΠΡΟΪΟΝΤΟΣ

Ο μηχανισμός προορίζεται για το άνοιγμα και το κλείσιμο συρόμενων αυλόπορτων.

## ΛΕΙΤΟΥΡΓΙΑ ΚΑΙ ΧΡΗΣΗ

### Κυκλική λειτουργία

Λειτουργία «πλήρους ανοίγματος» με τηλεχειριστήριο 2 ή 4 πλήκτρων (Εικ. 1)

Πατήστε το προγραμματισμένο πλήκτρο για να ελέγξετε το πλήρες άνοιγμα της αυλόπορτας.

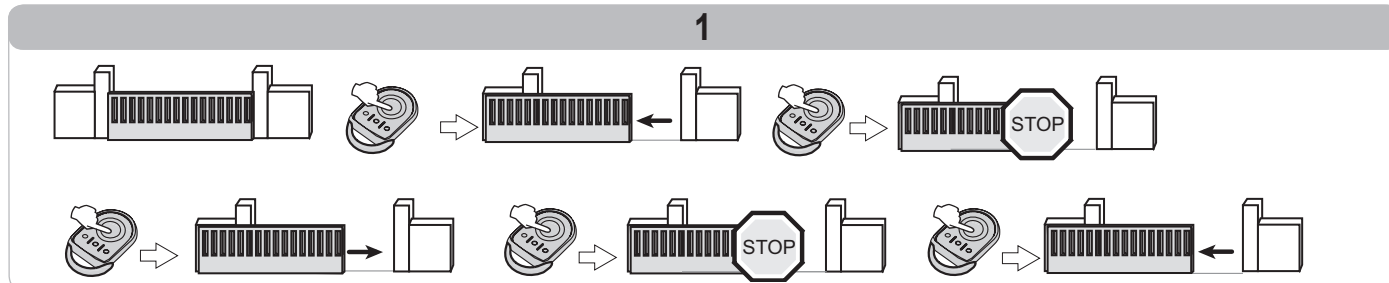

Λειτουργία «ανοίγματος πεζού» με τηλεχειριστήριο 2 ή 4 πλήκτρων (Εικ. 2)

Πατήστε το προγραμματισμένο πλήκτρο για να ελέγξετε το άνοιγμα πεζού της αυλόπορτας.

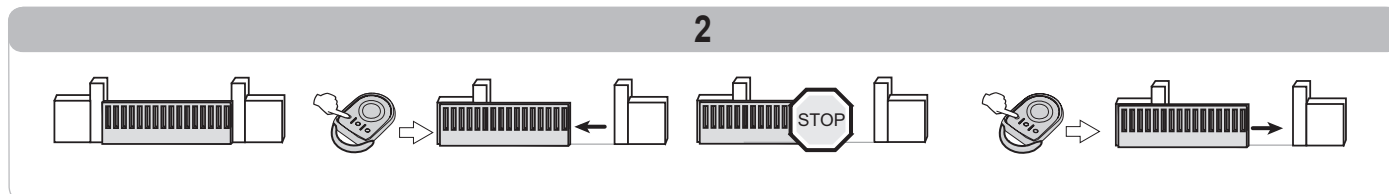

### Λειτουργία της ανίχνευσης εμποδίου

Η ανίχνευση εμποδίου κατά το άνοιγμα προκαλεί το σταμάτημα και, στη συνέχεια, την οπισθοδρόμηση της αυλόπορτας.

Η ανίχνευση εμποδίου κατά το κλείσιμο προκαλεί το σταμάτημα και, στη συνέχεια, το νέο άνοιγμα της αυλόπορτας.

### Ειδικές λειτουργίες

Ανάλογα με τα εγκατεστημένα περιφερειακά εξαρτήματα και τις επιλογές λειτουργίας που προγραμματίσει ο τεχνικός εγκατάστασης, ο μηχανισμός μπορεί να έχει τις ακόλουθες ειδικές λειτουργίες:

Λειτουργία «πλήρους ανοίγματος» με τηλεχειριστήριο 3 πλήκτρων (Εικ. 3)

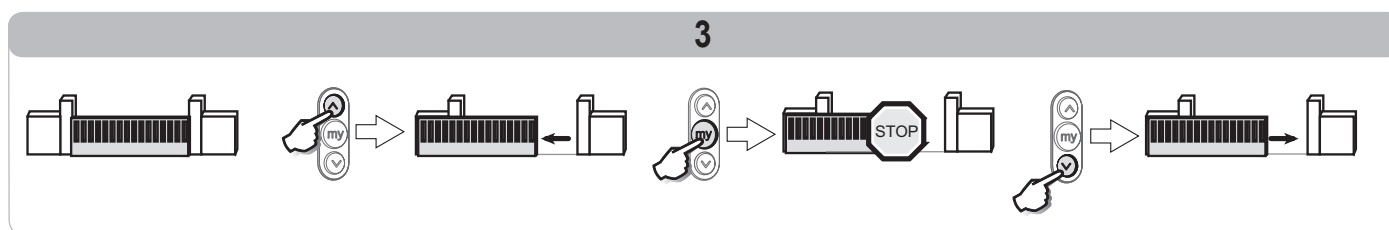

Λειτουργία «ανοίγματος πεζού» με τηλεχειριστήριο 3 πλήκτρων (Εικ. 4)

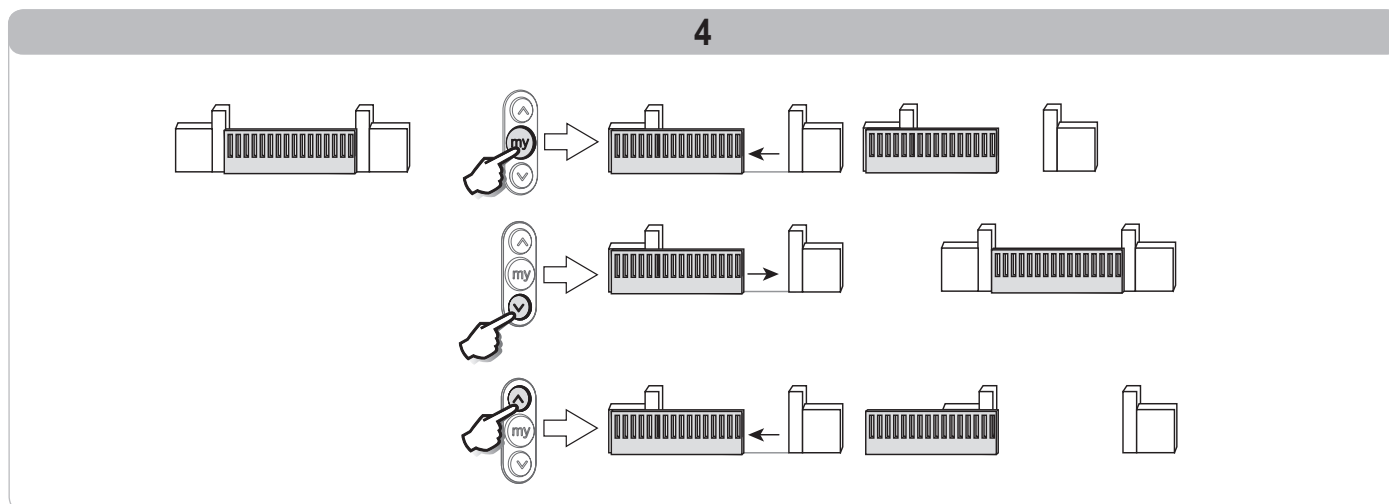

### Λειτουργία των φωτοκυτάρων ασφαλείας

Ένα εμπόδιο τοποθετημένο ανάμεσα στα φωτοκύτταρα εμποδίζει το κλείσιμο της αυλόπορτας.

Εάν ανιχνευτεί εμπόδιο κατά το κλείσιμο της αυλόπορτας, αυτή σταματά και μετά ανοίγει και πάλι πλήρως ή μερικώς, ανάλογα με τον προγραμματισμό που έγινε κατά την εγκατάσταση.

Ύστερα από 3 λεπτά κάλυψης των φωτοκυτάρων, το σύστημα μεταβαίνει στον «ενσύρματο τρόπο λειτουργίας νεκρού ανθρώπου». Σε αυτόν τον τρόπο λειτουργίας, ενδεχόμενη εντολή στην καλωδιακή σύνδεση κινεί την αυλόπορτα με μειωμένη ταχύτητα. Η κίνηση διαρκεί όσο και η εκτέλεση της εντολής, και σταματά αμέσως μόλις σταματήσει η εκτέλεση της εντολής. Το σύστημα μεταβαίνει και πάλι στον κανονικό τρόπο λειτουργίας μόλις σταματήσει η κάλυψη των φωτοκυτάρων.

**Προσοχή:** ο «ενσύρματος τρόπος λειτουργίας νεκρού ανθρώπου» απαιτεί τη χρήση μιας επαφής ασφαλείας (π.χ. διακόπτης αναστροφής με κλειδί, κωδ. 1841036).

### Λειτουργία με πορτοκαλί φως που αναβοσβήνει

Το πορτοκαλί φως ενεργοποιείται με οποιαδήποτε κίνηση της αυλόπορτας.

Κατά την εγκατάσταση, μπορεί να προγραμματιστεί προειδοποιητική σήμανση 2 δευτ. πριν από την έναρξη της κίνησης.

### Λειτουργία του εξωτερικού φωτισμού

Ανάλογα με τον προγραμματισμό που έγινε κατά την εγκατάσταση, ο φωτισμός ενεργοποιείται με κάθε εκκίνηση του μηχανισμού και παραμένει αναμμένος στο τέλος της κίνησης σύμφωνα με την προγραμματισμένη χρονοκαθυστέρηση.

Αν έχει προγραμματιστεί κάποιο τηλεχειριστήριο για τον εξωτερικό φωτισμό, η λειτουργία είναι η εξής:

#### Με τηλεχειριστήριο 2 ή 4 πλήκτρων (Εικ. 5)

Πατήστε το προγραμματισμένο πλήκτρο για να ελέγξετε το φωτισμό.

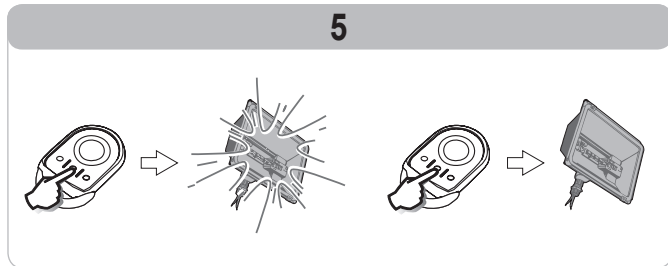

#### Με τηλεχειριστήριο 3 πλήκτρων (Εικ. 6)

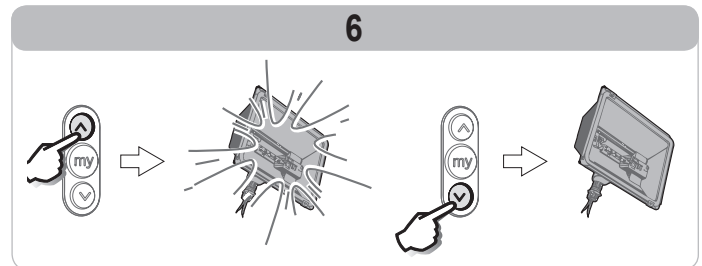

### Χρήση στο κυκλικό τρόπο λειτουργίας με αυτόματο νέο κλείσιμο ύστερα από χρονοκαθυστέρηση

Το αυτόματο κλείσιμο της αυλόπορτας πραγματοποιείται σύμφωνα με το χρονικό διάστημα που προγραμματίστηκε κατά την εγκατάσταση.

Μια νέα εντολή σε αυτό το χρονικό διάστημα ακυρώνει το αυτόματο κλείσιμο της αυλόπορτας, και η αυλόπορτα παραμένει ανοιχτή.

Η επόμενη εντολή προκαλεί το κλείσιμο της αυλόπορτας.

### Λειτουργία με μπαταρία ασφαλείας

Εάν έχει τοποθετηθεί μπαταρία ασφαλείας, ο μηχανισμός μπορεί να λειτουργήσει ακόμη και σε περίπτωση γενικής διακοπής του ρεύματος.

Η λειτουργία εκτελείται υπό τις ακόλουθες συνθήκες:

- Με μία μπαταρία 9,6 V:
  - Μειωμένη ταχύτητα.
  - Τα περιφερειακά εξαρτήματα (φωτοηλεκτρικά κύτταρα, πορτοκαλί φως, ενσύρματο πληκτρολόγιο με κωδικό κ.τ.λ.) δεν λειτουργούν.
- Με μία μπαταρία 24 V:
  - κανονική λειτουργία: κανονική ταχύτητα, λειτουργικά αξεσουάρ

Χαρακτηριστικά της μπαταρίας:

- Αυτονομία: 24 ώρες, 5 κύκλοι λειτουργίας ανάλογα με το βάρος της αυλόπορτας.
- Χρόνος επαναφόρτισης: 48 ώρες
- Διάρκεια ζωής πριν από αντικατάσταση: 3 χρόνια περίπου.

Για να βελτιστοποιηθεί η διάρκεια ζωής της μπαταρίας, συνιστάται η διακοπή της γενικής τροφοδοσίας και η λειτουργία του μοτέρ με μπαταρία για μερικούς κύκλους, στην προκειμένη περίπτωση 3 φορές το χρόνο.

## Προσθήκη τηλεχειριστηρίων

#### Τηλεχειριστήριο 2 ή 4 πλήκτρων (Εικ. 7)

Διαδικασία απομνημόνευσης ενός νέου τηλεχειριστηρίου 2 ή 4 πλήκτρων με τη βοήθεια ενός ήδη απομνημονευμένου τηλεχειριστηρίου RTS:

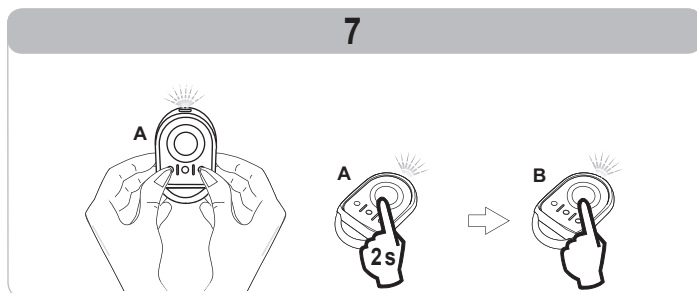

**Τηλεχειριστήριο «Α»** = ήδη απομνημονευμένο τηλεχειριστήριο «προέλευσης»

**Τηλεχειριστήριο «Β»** = τηλεχειριστήριο «προορισμού» προς απομνημόνευση

Για παράδειγμα, αν το πλήκτρο του τηλεχειριστηρίου Α δώσει εντολή για το πλήρες άνοιγμα της αυλόπορτας, το πλήκτρο του νέου τηλεχειριστηρίου Β θα δώσει επίσης εντολή για το πλήρες άνοιγμα της αυλόπορτας.

#### Τηλεχειριστήριο 3 πλήκτρων (Εικ. 8)

Διαδικασία απομνημόνευσης ενός νέου τηλεχειριστηρίου 3 πλήκτρων με τη βοήθεια ενός ήδη απομνημονευμένου τηλεχειριστηρίου RTS:

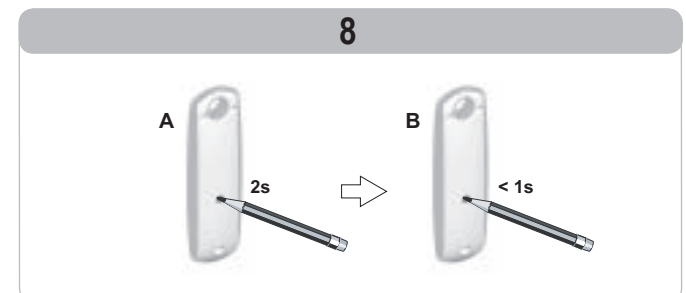

Για παράδειγμα, αν το πλήκτρο του τηλεχειριστηρίου Α δώσει εντολή στον εξωτερικό φωτισμό της αυλόπορτας, το νέο τηλεχειριστήριο Β θα δώσει επίσης εντολή στον εξωτερικό φωτισμό της αυλόπορτας.

## Χειροκίνητη απασφάλιση έκτακτης ανάγκης (Εικ. 9)

- [1] Βάλτε το κλειδί στην κλειδαριά.
- [2] Γυρίστε το κλειδί κατά ένα τέταρτο της στροφής προς τα αριστερά.
- [3] Γυρίστε τη λαβή απασφάλισης προς τα δεξιά.



Μη σπρώχνετε βίαια την αυλόπορτα. Συνοδεύετε με το χέρι την αυλόπορτα σε όλη τη διαδρομή της, όταν πραγματοποιείτε χειροκίνητους χειρισμούς.

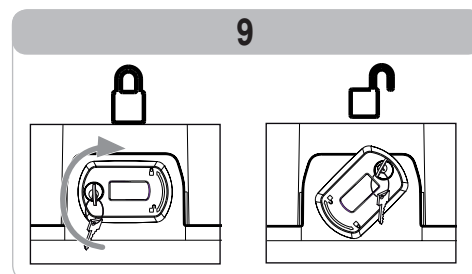

## Ασφάλιση του μηχανισμού (Εικ. 10)

- [1] Γυρίστε τη λαβή απασφάλισης προς τα αριστερά.
- [2] Χειριστείτε χειροκίνητα την αυλόπορτα, έως ότου η διάταξη μετάδοσης κίνησης ξανακλειδώσει.
- [3] Γυρίστε το κλειδί κατά ένα τέταρτο της στροφής προς τα δεξιά.
- [4] Βγάλτε το κλειδί.



Ασφαλίστε οπωσδήποτε το μηχανισμό πριν από οποιαδήποτε νέα εντολή.

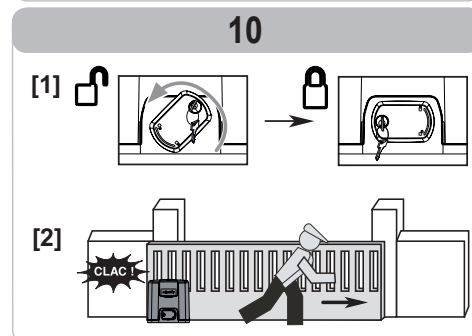

## ΣΥΝΤΗΡΗΣΗ

### Έλεγχοι

#### Διατάξεις ασφαλείας (φωτοκύτταρα)

Ελέγχετε τη σωστή λειτουργία κάθε 6 μήνες.

#### Μπαταρία ασφαλείας

Για να βελτιστοποιηθεί η διάρκεια ζωής της μπαταρίας, συνιστάται η διακοπή της γενικής τροφοδοσίας και η λειτουργία του μοτέρ με μπαταρία για μερικούς κύκλους, στην προκειμένη περίπτωση 3 φορές το χρόνο.

## Αντικατάσταση της μπαταρίας

### Keytis (Εικ. 11)

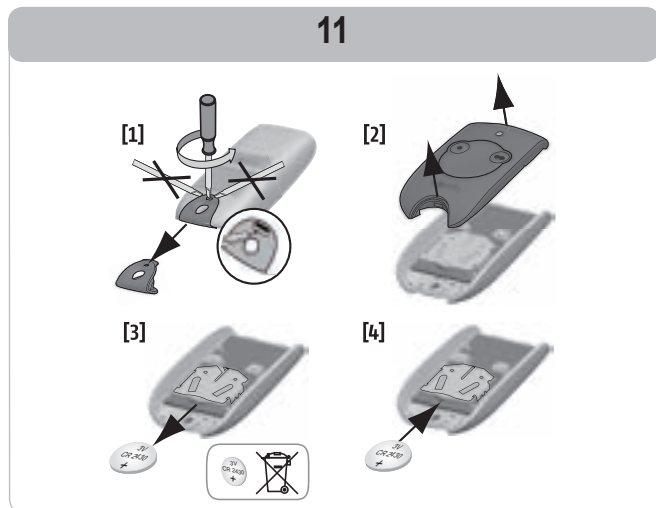

### Keygo (Εικ. 12)

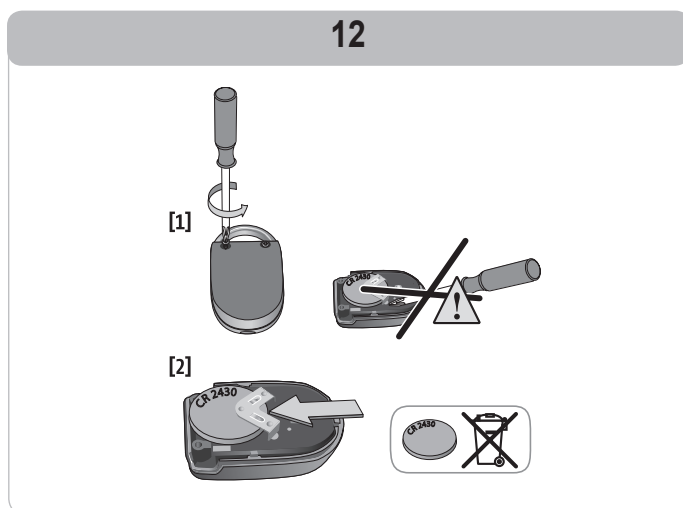

## ΤΕΧΝΙΚΑ ΧΑΡΑΚΤΗΡΙΣΤΙΚΑ

Τροφοδοσία ηλεκτρικού δικτύου	230 V - 50 Hz
Μέγ. κατανάλωση ισχύος	600 W (με εξωτερικό φωτισμό 500 W)
Κλιματικές συνθήκες χρήσης	- 20 ° C / + 60 ° C - IP 44
Ραδιοσυχνότητα Somfy	RTS 433,42 MHz
Αριθμός καναλιών που μπορούν να απομνημονευθούν	40
Έξοδος εξωτερικού φωτισμού	230 V - 500 W Αλογόνου ή πυράκτωσης μόνο

# ELIXO 500 3S RTS

FR Aide mémoire

## DÉVERROUILLAGE DES TOUCHES DE PROGRAMMATION

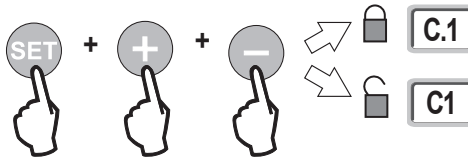

## AUTO-APPRENTISSAGE

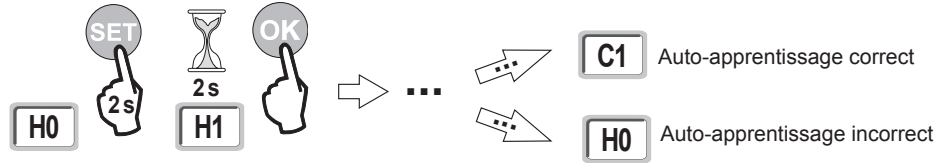

## MÉMORISATION DE TÉLÉCOMMANDES

Commande ouverture TOTALE



Commande ouverture PIETONNE



## PLAN DE CÂBLAGE GÉNÉRAL

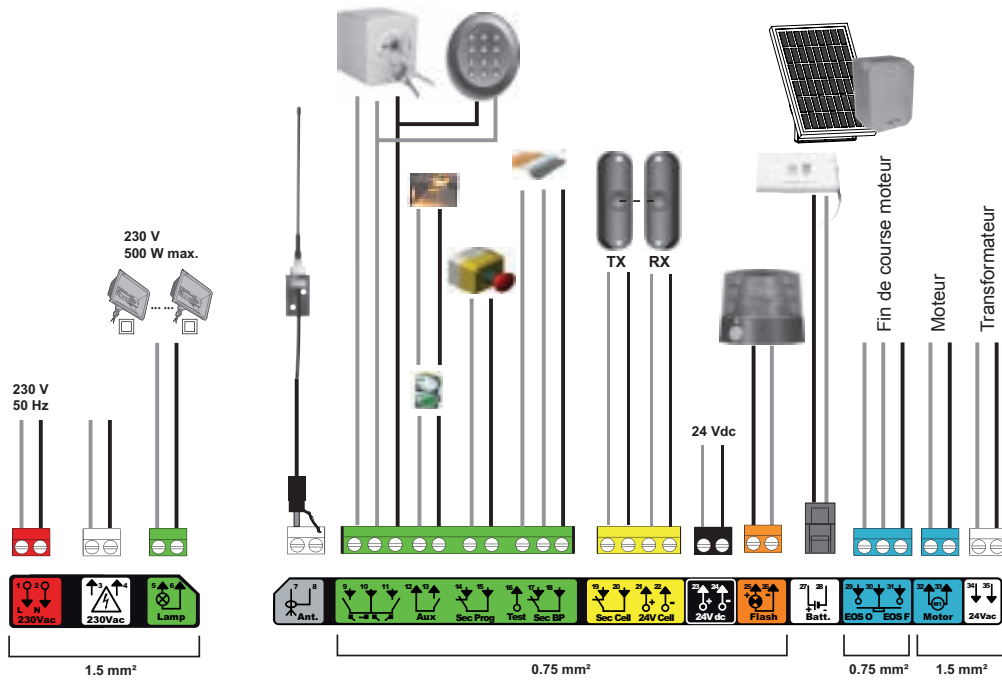

## CELLULES PHOTOÉLECTRIQUES

SANS autotest

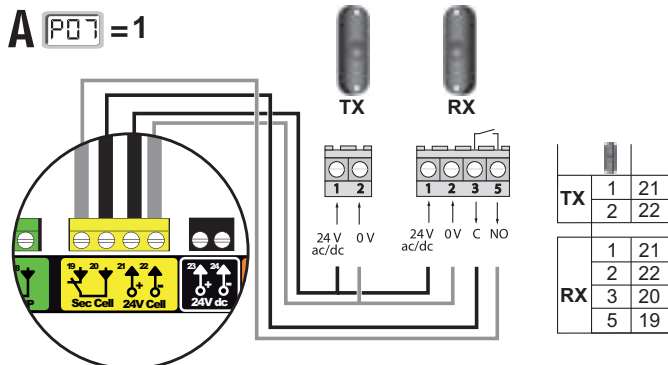

AVEC autotest

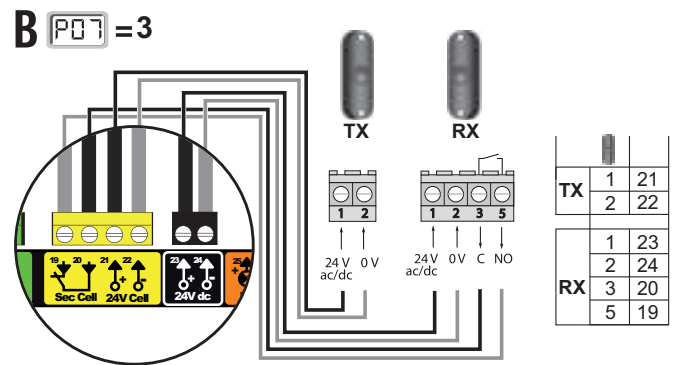

## Signification des différents paramètres

Code	Désignation	Valeurs (gras = par défaut)	Régl. réalisé
P01	Mode de fonctionnement cycle total	<b>0 : séquentiel</b> 1 : séquentiel + temporisation de fermeture 2 : semi-automatique 3 : automatique 4 : automatique + blocage cellule 5 : homme mort (filaire)	
P02	Temporisation de fermeture automatique en fonctionnement total	0 à 30 (valeur x 10 s = valeur temporisation) <b>2 : 20 s</b>	
P03	Mode de fonctionnement cycle piéton	<b>0 : identique au mode de fonctionnement cycle total</b> 1 : sans fermeture automatique 2 : avec fermeture automatique	
P04	Temporisation courte de fermeture automatique en cycle piéton	0 à 30 (valeur x 10 s = valeur temporisation) <b>2 : 20 s</b>	
P05	Temporisation longue de fermeture automatique en cycle piéton	0 à 99 (valeur x 5 min = valeur temporisation) <b>0 : 0</b>	
P06	Amplitude ouverture piétonne	1 : ouverture piétonne minimale à 9 : ouverture piétonne maximale <b>1 : 80 cm</b>	
P07	Entrée de sécurité cellules	0 : inactive <b>1 : active</b> 2 : active avec auto-test par sortie test 3 : active avec auto-test par commutation d'alim. 4 : cellules bus	
P08	Entrée de sécurité barre palpeuse	0 : inactive <b>1 : active</b> 2 : active avec auto-test	
P09	Entrée de sécurité programmable	0 : inactive <b>1 : active</b> 2 : active avec auto-test par sortie test 3 : active avec auto-test par commutation d'alim.	
P10	Entrée de sécurité programmable - fonction	<b>0 : active fermeture</b> 1 : active ouverture 2 : active fermeture + ADMAP 3 : tout mouvement interdit	
P11	Entrée de sécurité programmable - action	0 : arrêt 1 : arrêt + retrait <b>2 : arrêt + réinversion totale</b>	
P12	Préavis du feu orange	<b>0 : sans préavis</b> 1 : avec préavis de 2 s avant mouvement	

Code	Désignation	Valeurs (gras = par défaut)	Régl. réalisé
P13	Sortie éclairage de zone	0 : inactive 1 : fonctionnement piloté <b>2 : fonctionnement automatique + piloté</b>	
P14	Temporisation éclairage de zone	0 à 60 (valeur x 10 s = valeur temporisation) <b>6 : 60 s</b>	
P15	Sortie auxiliaire	0 : inactive 1 : automatique : témoin de portail ouvert 2 : automatique : bistable temporisé 3 : automatique : impulsionnel 4 : piloté : bistable (ON-OFF) 5 : piloté : impulsionnel <b>6 : piloté : bistable temporisé</b>	
P16	Temporisation sortie auxiliaire	0 à 60 (valeur x 10 s = valeur temporisation) <b>6 : 60 s</b>	
P19	Vitesse en fermeture	1 : vitesse la plus lente à 10 : vitesse la plus rapide - <b>Valeur par défaut : 5</b>	
P20	Vitesse en ouverture	1 : vitesse la plus lente à 10 : vitesse la plus rapide - <b>Valeur par défaut : 5</b>	
P21	Zone de ralentissement en fermeture	1 : zone de ralentissement la plus courte à 5 : zone de ralentissement la plus longue <b>Valeur par défaut : 1</b>	
P22	Zone de ralentissement en ouverture	1 : zone de ralentissement la plus courte à 5 : zone de ralentissement la plus longue <b>Valeur par défaut : 1</b>	
P25	Limitation du couple fermeture		
P26	Limitation du couple ouverture	1 : couple minimum à 10 : couple maximum <b>Ajustée à l'issue auto-apprentissage</b>	
P27	Limitation du couple ralentissement en fermeture		
P28	Limitation du couple ralentissement en ouverture		
P33	Sensibilité de la détection d'obstacle	0 : très peu sensible 1 : peu sensible <b>2 : standard</b> 3 : très sensible	
P37	Entrées de commande filaire	<b>0 : mode cycle total - cycle piéton</b> 1 : mode ouverture - fermeture	
P40	Vitesse d'accostage en fermeture	1 : vitesse la plus lente à 4 : vitesse la plus rapide <b>Valeur par défaut : 2</b>	
P41	Vitesse d'accostage en ouverture	1 : vitesse la plus lente à 4 : vitesse la plus rapide <b>Valeur par défaut : 2</b>	

## Affichage des codes de fonctionnement

Code	Désignation
C1	Attente de commande
C2	Ouverture du portail en cours
C3	Attente de refermeture du portail
C4	Fermeture du portail en cours
C6	Détection en cours sur sécurité cellule
C7	Détection en cours sur sécurité barre palpeuse
C8	Détection en cours sur sécurité programmable
C9	Détection en cours sur sécurité arrêt urgence
C12	Réinjection de courant en cours
C13	Auto test dispositif de sécurité en cours
C14	Entrée commande filaire ouverture totale permanente
C15	Entrée commande filaire ouverture piétonne permanente
C16	Apprentissage cellules BUS refusé
Cc1	Alimentation 9,6 V
Cu1	Alimentation 24 V

## Affichage des codes de programmation

Code	Désignation
H0	Attente de réglage
Hc1	Attente de réglage + Alimentation 9,6 V
Hu1	Attente de réglage + Alimentation 24 V
H1	Attente lancement auto-apprentissage
H2	Mode auto-apprentissage - ouverture en cours
H4	Mode auto-apprentissage - fermeture en cours
F0	Attente de mémorisation télécommande pour fonctionnement en ouverture totale
F1	Attente de mémorisation télécommande pour fonctionnement en ouverture piétonne
F2	Attente de mémorisation télécommande pour commande éclairage déporté
F3	Attente de mémorisation télécommande pour commande sortie auxiliaire

## Affichage des codes erreurs et pannes

Code	Désignation	Commentaires	Que faire ?
E1	Défaut auto test sécurité cellule	L'auto test des cellules n'est pas satisfaisant.	Vérifier le bon paramétrage de "P07". Vérifier le câblage des cellules.
E2	Défaut auto test sécurité programmable	L'auto test de l'entrée de sécurité programmable non satisfaisant.	Vérifier le bon paramétrage de "P09". Vérifier le câblage de l'entrée de sécurité programmable.
E3	Défaut auto test barre palpeuse	L'auto test de la barre palpeuse n'est pas satisfaisant.	Vérifier le bon paramétrage de "P08". Vérifier le câblage de la barre palpeuse.
E4	Détection d'obstacle en ouverture		
E5	Détection d'obstacle en fermeture		
E6	Défaut sécurité cellule		
E7	Défaut sécurité barre palpeuse		
E8	Défaut sécurité programmable	Détection en cours sur entrée de sécurité depuis plus de 3 minutes.	Vérifier qu'aucun obstacle ne provoque une détection des cellules ou de la barre palpeuse. Vérifier le bon paramétrage de "P07", "P08" ou "P09" en fonction du dispositif raccordé sur l'entrée de sécurité. Vérifier le câblage des dispositifs de sécurité. En cas de cellules photoélectriques, vérifier le bon alignement de celles-ci. Vérifier le câblage du moteur.
E10	Sécurité court-circuit moteur		Vérifier le câblage du moteur.
E11	Sécurité court-circuit alimentation 24V	Non fonctionnement du produit et des périphériques raccordés aux bornes 21 à 26	Vérifier le câblage puis couper l'alimentation secteur pendant 10 secondes.
E12	Défaut hardware	Les auto-tests hardware ne sont pas satisfaisants	Lancer un ordre de mouvement du portail. Si le défaut persiste, contacter Somfy.
E13	Défaut alimentation accessoires	L'alimentation accessoires est coupée suite à une surcharge (consommation excessive)	Rappel : consommation maximum accessoires = 1,2 A Vérifier la consommation des accessoires raccordés.
E15	Défaut première mise sous tension de l'armoire alimentée par batterie de secours		Déconnecter la batterie de secours et raccorder l'armoire à l'alimentation secteur pour sa première mise sous tension.

## Accès aux données mémorisées - Pour accéder aux données mémorisées sélectionner le paramètre "Ud" puis appuyer sur "OK".

Données	Désignation	
U0 à U1	Compteur de cycle ouverture totale	global [Centaines de milles - dizaine de milles - milliers] [centaines - dizaines - unités]
U2 à U3		depuis dernier auto-apprentissage [Centaines de milles - dizaine de milles - milliers] [centaines - dizaines - unités]
U6 à U7	Compteur de cycle avec détection d'obstacle	global [Centaines de milles - dizaine de milles - milliers] [centaines - dizaines - unités]
U8 à U9		depuis dernier auto-apprentissage [Centaines de milles - dizaine de milles - milliers] [centaines - dizaines - unités]
U12 à U13	Compteur de cycle ouverture partielle	
U14 à U15	Compteur de mouvement de recalage	
U20	Nombre de télécommandes mémorisées sur la commande ouverture totale	
U21	Nombre de télécommandes mémorisées sur la commande ouverture piétonne	
U22	Nombre de télécommandes mémorisées sur la commande éclairage déporté	
U23	Nombre de télécommandes mémorisées sur la commande sortie auxiliaire	
d0 à d9	Historique des 10 derniers défauts (d0 les plus récents - d9 les plus anciens)	
dd	Effacement de l'historique des défauts : appuyer sur "OK" pendant 7 s.	



**Elixo 500 3S RTS**

DE Kurzanleitung

**ENTRIEGLUNG DER PROGRAMMIERTASTEN**

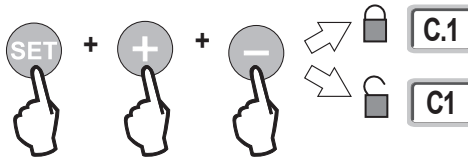

**AUTOMATISCHES EINLERNEN**

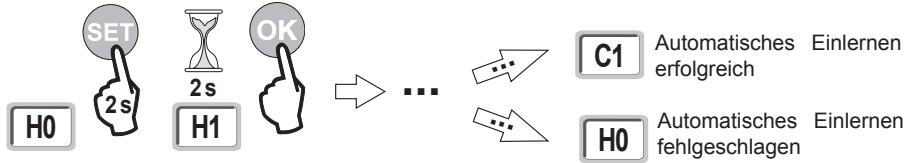

**EINLERNEN VON FUNKHANDSENDERN**

Befehl VOLLÖFFNUNG



Befehl FUSSGÄNGERÖFFNUNG



**ALLGEMEINER SCHALTPLAN**

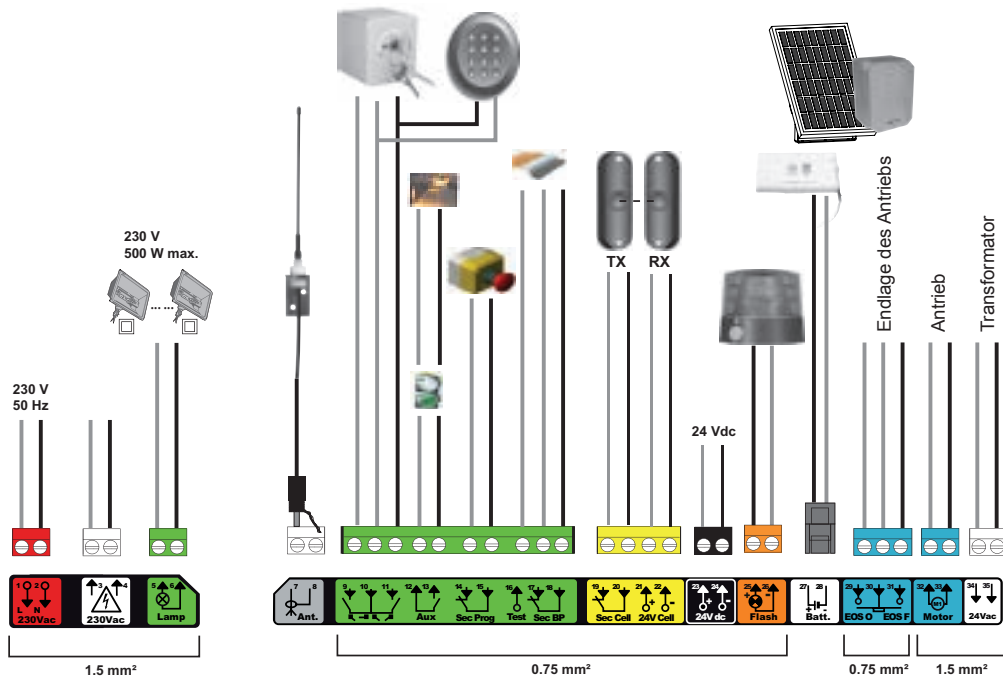

**FOTOZELLEN**

**OHNE Selbsttest**

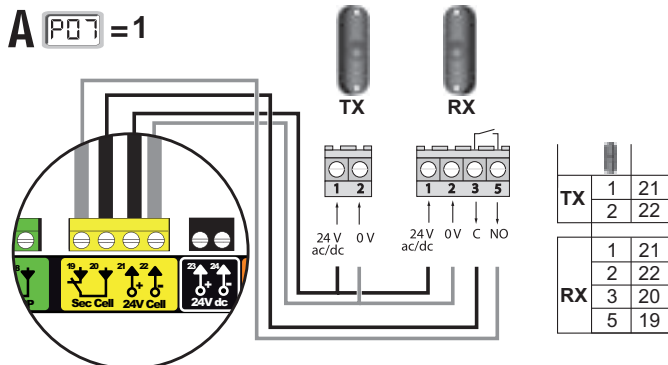

**MIT Selbsttest**

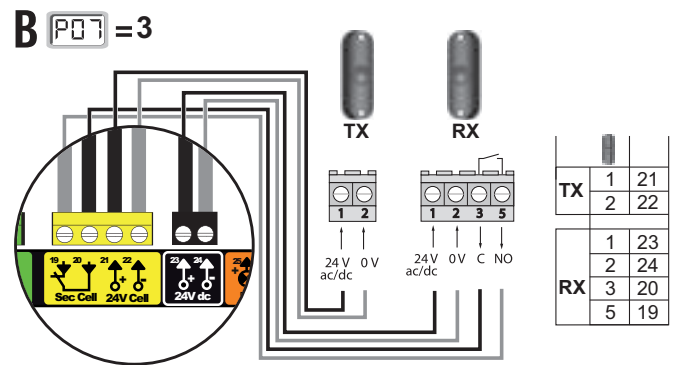

## Bedeutung der verschiedenen Parameter

Code	Bezeichnung	Werte (fett = Standard)	Aktuelle Einst.
P01	Funktionsweise Vollöffnung	<b>0: Sequenziell</b> 1: Sequenziell + Zeitverzögerung für das Schließen 2: Halbautomatisch 3: Automatisch 4: automatisch + Blockierung Lichtschränke 5: Totmannschaltung (kabelgebunden)	
P02	Zeitverzögerung automatisches Schließen bei Vollöffnung	0 bis 30 (Wert x 10 s = Verzögerungswert) <b>2: 20 s</b>	
P03	Funktionsweise Fußgängeröffnung	<b>0: identisch mit der Funktion Vollöffnung</b> 1: ohne automatische Schließung 2: mit automatischer Schließung	
P04	Kurze automatische Schließverzögerung beim Fußgängerzyklus	0 bis 30 (Wert x 10 s = Verzögerungswert) <b>2: 20 s</b>	
P05	Lange automatische Schließverzögerung beim Fußgängerzyklus	0 bis 99 (Wert x 5 min = Verzögerungswert) <b>0: 0 s</b>	
P06	Breite des Personendurchgangs	1: Kleinste Personendurchgangsbreite 9: Maximale Personendurchgangsbreite <b>1: 80 cm</b>	
P07	Sicherheitseingang Lichtschränke	0: inaktiv <b>1: aktiv</b> 2: aktiv mit Selbsttest über den Testausgang 3: aktiv mit Selbsttest durch Kommutierung der Spannungsversorgung 4: BUS-Lichtschränke	
P08	Eingang für Sicherheitsvorkehrungen - Kontaktleiste	0: inaktiv <b>1: aktiv</b> 2: aktiv mit Selbsttest	
P09	Programmierbarer Eingang für Sicherheitsvorrichtungen	0: inaktiv <b>1: aktiv</b> 2: aktiv mit Selbsttest über den Testausgang 3: aktiv mit Selbsttest durch Kommutierung der Spannungsversorgung	
P10	Programmierbarer Eingang für Sicherheitsvorrichtungen - Funktionsweise	<b>0: aktiv geschlossen</b> 1: aktiv offen 2: aktiv geschlossen + ADMAP 3: jede Bewegung verhindert	
P11	Programmierbarer Eingang für Sicherheitsvorrichtungen - Auswirkung	0: Hält an 1: hält an + bewegt sich ein Stück zurück <b>2: hält an + öffnet wieder voll</b>	
P12	Vorankündigungszeit der gelben Warnleuchte	<b>0: Ohne Vorankündigungszeit</b> 1: Mit Vorankündigung von 2 Sekunden vor der Torbewegung	

Code	Bezeichnung	Werte (fett = Standard)	Aktuelle Einst.
P13	Ausgang für die Umfeldbeleuchtung	0: inaktiv 1: gesteuerter Betrieb <b>2: automatischer und gesteuerter Betrieb</b>	
P14	Zeitverzögerung Umfeldbeleuchtung	0 bis 60 (Wert x 10 s = Verzögerungswert) <b>6: 60 s</b>	
P15	Hilfsausgang	0: inaktiv 1: automatisch: Kontrolleuchte für offenes Tor 2: automatisch: zwei Zustände, zeitverzögert 3: automatisch: Impuls 4: gesteuert: Zwei Zustände (EIN-AUS) 5: gesteuert: Impuls <b>6: gesteuert: zwei Zustände, zeitverzögert</b> 0 bis 60 (Wert x 10 s = Verzögerungswert) <b>6: 60 s</b>	
P16	Verzögerung Hilfsausgang	0 bis 60 (Wert x 10 s = Verzögerungswert) <b>6: 60 s</b>	
P19	Schließgeschwindigkeit	1: geringste Geschwindigkeit bis 10: höchste Geschwindigkeit - <b>Standardwert: 5</b>	
P20	Öffnungsgeschwindigkeit	1: geringste Geschwindigkeit bis 10: höchste Geschwindigkeit - <b>Standardwert: 5</b>	
P21	Verlangsamungsstrecke beim Schließen	1: kürzeste Verlangsamungsstrecke bis 5: längste Verlangsamungsstrecke <b>Standardwert: 1</b>	
P22	Verlangsamungsstrecke beim Öffnen	1: kürzeste Verlangsamungsstrecke bis 5: längste Verlangsamungsstrecke <b>Standardwert: 1</b>	
P25	Begrenzung des Drehmoments beim Schließen		
P26	Begrenzung des Drehmoments beim Öffnen		
P27	Begrenzung des Drehmoments während der Verlangsamung beim Schließen	1: minimales Drehmoment, bis 10: maximales Drehmoment <b>Wird beim automatischen Einlernen eingestellt</b>	
P28	Begrenzung des Drehmoments während der Verlangsamung beim Öffnen		
P33	Sensibilität der Hinderniserkennung	0: sehr wenig sensibel 1: wenig sensibel <b>2: standard</b> 3: sehr sensibel	
P37	Eingänge für eine Steuerung über Kabel	<b>0: Betriebsart Vollöffnung - Fußgängeröffnung</b> 1: Betriebsart Öffnen - Schließen	
P40	Anschlaggeschwindigkeit beim Schließen	1: geringste Geschwindigkeit bis 4: höchste Geschwindigkeit	
P41	Anschlaggeschwindigkeit beim Öffnen	<b>Standardwert: 2</b>	

## Anzeige der Funktionscodes

Code	Bezeichnung
C1	Wartet auf Befehl
C2	Toröffnung im Gange
C3	Wartet vor dem Schließen des Tors
C4	Torschließung im Gange
C6	Erkennung am Sicherheitseingang der Lichtschränke aktiv
C7	Erkennung am Sicherheitseingang der Kontaktleiste aktiv
C8	Erkennung am programmierbaren Eingang für Sicherheitsvorrichtungen aktiv
C9	Erkennung am Sicherheitseingang Notabschaltung aktiv
C12	Nachträgliche Stromversorgung aktiv
C13	Selbsttest der Sicherheitsvorrichtung aktiv.
C14	Eingang Steuerbefehl über Kabel für dauerhafte Vollöffnung
C15	Eingang Steuerbefehl über Kabel für dauerhafte Fußgängeröffnung
C16	Einlernvorgang für Lichtschränke über BUS verweigert
Cc1	Spannungsversorgung 9,6 V
Cu1	Spannungsversorgung 24 V

## Anzeige der Programmiercodes

Code	Bezeichnung
H0	Wartet auf Einstellung
Hc1	Wartet auf Einstellung + Stromversorgung 9,6 V
Hu1	Wartet auf Einstellung + Stromversorgung 24 V
H1	Wartet auf das Starten des automatischen Einlernzyklus
H2	Automatischer Einlernmodus - Öffnung im Gange
H4	Automatischer Einlernmodus - Schließung im Gange
F0	Bereitschaft Einlernen des Funkhandsenders für die Betriebsart vollständiges Öffnen
F1	Wartet auf das Einlernen eines Funkhandsenders für die Funktion Fußgängeröffnung
F2	Wartet auf das Einlernen eines Funkhandsenders für die Steuerung einer Außenbeleuchtung
F3	Wartet auf das Einlernen eines Funkhandsenders für die Steuerung des Hilfsausgangs

## Anzeige von Fehlercodes und Störungen

Code	Bezeichnung	Kommentar	Was tun?
E1	Fehler Selbsttest Sicherheitsvorrichtung Lichtschränke	Das Ergebnis des Selbsttests der Lichtschränke ist nicht zufriedenstellend.	Prüfen Sie, ob „P07“ richtig parametrier ist. Prüfen Sie die Verkabelung der Lichtschränke.
E2	Fehler Selbsttest programmierbare Sicherheitsvorrichtung	Ergebnis des Selbsttests des programmierbaren Eingangs für Sicherheitsvorrichtungen nicht zufriedenstellend.	Prüfen Sie, ob „P09“ richtig parametrier ist. Prüfen Sie die Verkabelung des Eingangs der programmierbaren Sicherheitsvorrichtung.
E3	Der Selbsttest der Kontaktleiste ist fehlgeschlagen	Das Ergebnis des Selbsttests der Lichtschränke ist nicht zufriedenstellend .	Prüfen Sie, ob „P08“ richtig parametrier ist. Die Verkabelung der Kontaktleiste überprüfen.
E4	Hinderniserkennung beim Öffnen		
E5	Hinderniserkennung beim Schließen		
E6	Fehler Sicherheitsvorrichtung Lichtschränke		Prüfen Sie, ob ein Hindernis die Lichtschränke oder die Kontaktleiste auslöst.
E7	Fehler der Sicherheits-Kontaktleiste		Prüfen Sie, ob „P07“, „P08“ oder „P09“ richtig parametrier ist. Prüfen Sie die Verkabelung der Sicherheitsvorrichtungen.
E8	Fehler programmierbare Sicherheitsvorrichtung	Am Eingang der Sicherheitsvorrichtung ist seit mehr als 3 Minuten eine Erkennung aktiv.	Prüfen Sie im Fall von Fotozellen, ob diese richtig aufeinander ausgerichtet sind. Prüfen Sie die Verdrahtung des Antriebs.
E10	Kurzschlussicherung des Antriebs		Prüfen Sie die Verdrahtung und unterbrechen Sie anschließend die Stromversorgung 10 Sekunden lang.
E11	Kurzschlussicherung 24 V-Stromversorgung	Nicht-Funktion des Produkts und der an den Klemmen 21 bis 26 angeschlossenen Peripheriegeräte.	Prüfen Sie die Verdrahtung und unterbrechen Sie anschließend die Stromversorgung 10 Sekunden lang.
E12	Hardwarefehler	Das Ergebnis der Hardware-Selbsttests ist nicht zufriedenstellend	Erneut einen Befehl eingeben. Wenn der Fehler weiter auftritt, wenden Sie sich bitte an Somfy.
E13	Fehler Spannungsversorgung Zubehör	Die Spannungsversorgung für Zubehörelemente wurde wegen Überlastung unterbrochen (zu hoher Verbrauch)	Erinnerung: Maximaler Stromverbrauch der Zubehörelemente = 1,2 A Prüfen Sie den Stromverbrauch der angeschlossenen Zubehörelemente.
E15	Fehler erstmalige Spannungsversorgung des Steuergeräts durch die Notstrombatterie		Unterbrechen Sie den Anschluss der Notstrombatterie und schließen Sie das Steuergerät für seine die erstmalige Spannungsversorgung an die Netzstromversorgung an.

## Zugriff auf die gespeicherten Daten - Zum Zugriff auf die gespeicherten Daten den Parameter „Ud“ wählen und anschließend auf „OK“ drücken.

Daten	Bezeichnung	
U0 bis U1	Zähler Vollöffnungen	gesamt [mal hunderttausend - zehntausend - tausend] [hundert - zehn - eins]
U2 bis U3		seit dem letzten automatischen Einlernzyklus [mal hunderttausend - zehntausend - tausend] [hundert - zehn - eins]
U6 bis U7	Zähler Zyklen mit	gesamt [mal hunderttausend - zehntausend - tausend] [hundert - zehn - eins]
U8 bis U9	Hinderniserkennung	seit dem letzten automatischen Einlernzyklus [mal hunderttausend - zehntausend - tausend] [hundert - zehn - eins]
U12 bis U13	Zähler Teilöffnungen	
U14 bis U15	Zähler Korrekturbewegungen	
U20	Anzahl der für Vollöffnung eingelernten Funkhandsender	
U21	Anzahl der für Fußgängeröffnung eingelernten Funkhandsender	
U22	Anzahl der für die Steuerung einer Außenbeleuchtung eingelernten Funkhandsender	
U23	Anzahl der für die Steuerung des Hilfsausgangs eingelernten Funkhandsender	
d0 bis d9	Liste der letzten 10 Fehler (d0 der jüngste - d9 der älteste)	
dd	Löschen des Fehlerspeichers: Drücken Sie 7 Sekunden lang auf „OK“.	

# Elixo 500 3S RTS

IT Promemoria

## SBLOCCAGGIO DEI TASTI DI PROGRAMMAZIONE

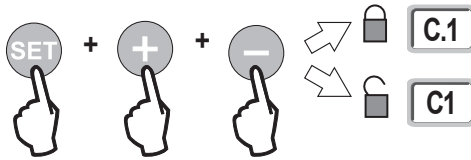

## AUTOAPPRENDIMENTO

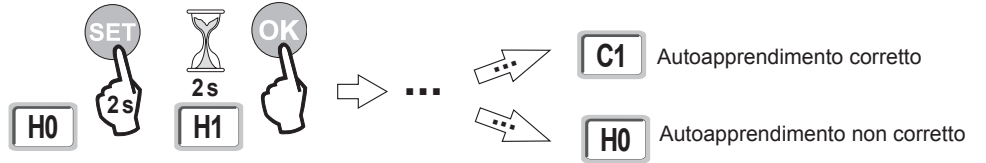

## CONFIGURAZIONE DEI TELECOMANDI

Comando di apertura TOTALE



Comando di apertura PEDONALE



## SCHEMA DI CABLAGGIO GENERALE

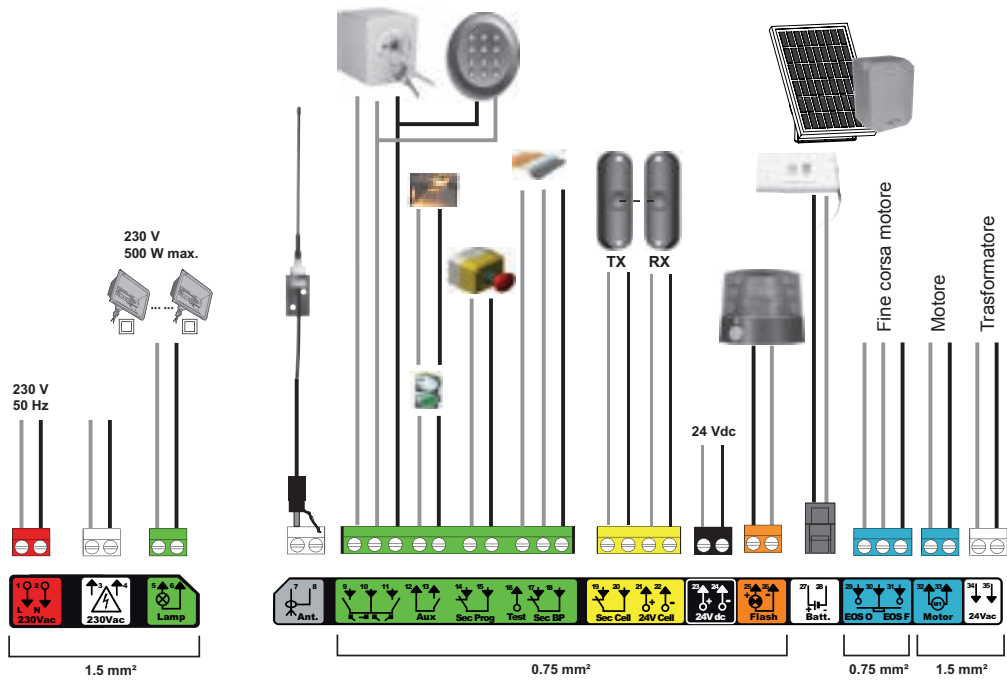

## FOTOCELLULE

SENZA autotest

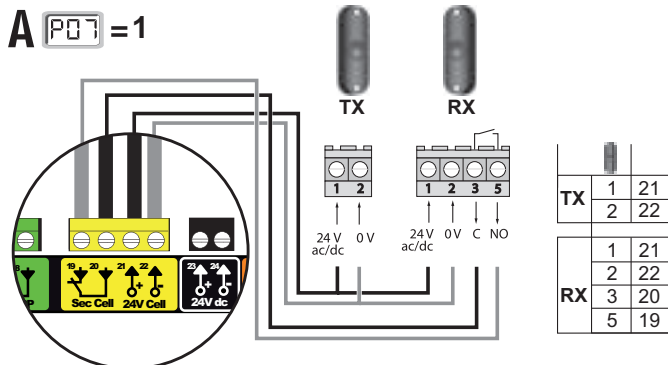

CON autotest

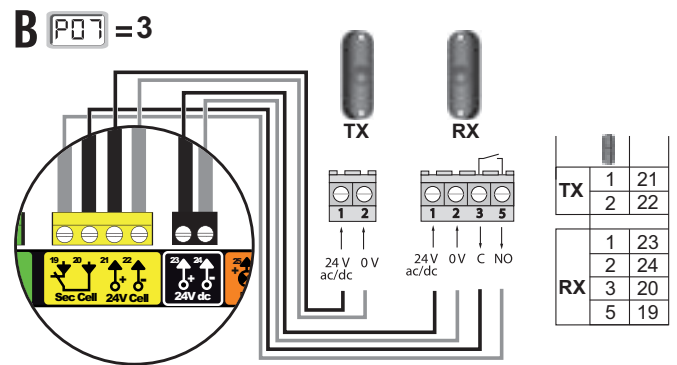

## Significato dei diversi parametri

Codice	Descrizione	Valori (in grassetto = predefiniti)	Regolaz. eseguita
P01	Modalità di funzionamento ciclo totale	<b>0: sequenziale</b> 1: sequenziale + temporizzazione di chiusura 2: semiautomatica 3: automatica 4: automatica + bloccaggio fotocellula 5: presenza uomo (filare)	
P02	Temporizzazione chiusura automatica nel funzionamento totale	da 0 a 30 (valore x 10 s = valore temporizzazione) <b>2: 20 s</b>	
P03	Modalità di funzionamento ciclo pedonale	<b>0: ident. nella modalità di funzionamento ciclo totale</b> 1: senza chiusura automatica 2: con chiusura automatica	
P04	Temporizzazione breve chiusura automatica nel ciclo pedonale	da 0 a 30 (valore x 10 s = valore temporizzazione) <b>2: 20 s</b>	
P05	Temporizzazione lunga chiusura automatica nel ciclo pedonale	da 0 a 99 (valore x 5 min = valore temporizzazione) <b>0: 0 s</b>	
P06	Ampiezza apertura pedonale	1: apertura pedonale minima 9: apertura pedonale massima <b>1: 80 cm</b>	
P07	Ingresso di sicurezza fotocellule	0: inattivo <b>1: attivo</b> 2: attivo con autotest mediante uscita test 3: attivo con autotest mediante commutazione dell'alim. 4: fotocellule bus	
P08	Ingresso di sicurezza costa	0: inattivo <b>1: attivo</b> 2: attivo con auto-test	
P09	Ingresso di sicurezza programmabile	0: inattivo <b>1: attivo</b> 2: attivo con autotest mediante uscita test 3: attivo con autotest mediante commutazione dell'alim.	
P10	Ingresso di sicurezza programmabile - funzione	<b>0: attivo durante la chiusura</b> 1: attivo durante l'apertura 2: attivo durante la chiusura + ADMAP 3: tutti i movimenti inibiti	
P11	Ingresso di sicurezza programmabile - azione	0: arresto 1: arresto + ritiro <b>2: arresto + reinversione totale</b>	
P12	Preavviso spia arancione	<b>0: senza preavviso</b> 1: con preavviso di 2 s prima del movimento	

Codice	Descrizione	Valori (in grassetto = predefiniti)	Regol. eseguita
P13	Uscita illuminazione della zona	0: inattivo 1: funzionamento comandato <b>2: funzionamento automatico + comandato</b>	
P14	Temporizzazione illuminazione della zona	da 0 a 60 (valore x 10 s = valore temporizzazione) <b>6: 60 s</b>	
P15	Uscita ausiliaria	0: inattivo 1: automatico: spia cancello aperto 2: automatico: bistabile temporizzato 3: automatico: ad impulsi 4: comandato: bistabile (ON/OFF) 5: comandato: ad impulsi <b>6: comandato: bistabile temporizzato</b>	
P16	Temporizzazione uscita ausiliaria	da 0 a 60 (valore x 10 s = valore temporizzazione) <b>6: 60 s</b>	
P19	Velocità durante la chiusura	1: velocità più lenta a 10 : velocità più rapida - <b>Valore predefinito: 5</b>	
P20	Velocità durante l'apertura	1: velocità più lenta a 10 : velocità più rapida - <b>Valore predefinito: 5</b>	
P21	Zona di rallentamento durante la chiusura	1: zona di rallentamento più corta a 5: zona di rallentamento più lunga <b>Valore predefinito: 1</b>	
P22	Zona di rallentamento durante l'apertura	1: zona di rallentamento più corta a 5: zona di rallentamento più lunga <b>Valore predefinito: 1</b>	
P25	Limitazione della coppia durante la chiusura	1: coppia minima a 10: coppia massima <b>Regolata al termine dell'autoapprendimento</b>	
P26	Limitazione della coppia durante l'apertura		
P27	Limitazione della coppia di rallentamento durante la chiusura		
P28	Limitazione della coppia di rallentamento durante l'apertura		
P33	Sensibilità del sensore di rilevamento degli ostacoli	0: poco sensibile 1: poco sensibile <b>2: standard</b> 3: molto sensibile	
P37	Ingresso del comando filare	<b>0: modalità ciclo totale - ciclo pedonale</b> 1: modalità apertura - chiusura	
P40	Velocità d'accostamento durante la chiusura	1: velocità più lenta a 4: velocità più rapida <b>Valore predefinito: 2</b>	
P41	Velocità d'accostamento durante l'apertura	1: velocità più lenta a 4: velocità più rapida <b>Valore predefinito: 2</b>	

## Visualizzazione dei codici di funzionamento

Codice	Descrizione
C1	Attesa di comando
C2	Apertura del cancello in corso
C3	Attesa di chiusura del cancello
C4	Chiusura del cancello in corso
C6	Rilevamento in corso su sicurezza fotocellula
C7	Rilevamento in corso su sicurezza costa
C8	Rilevamento in corso su sicurezza programmabile
C9	Rilevamento in corso su sicurezza arresto d'emergenza
C12	Reiniezione di corrente in corso
C13	Autotest dispositivo di sicurezza in corso
C14	Ingresso comando filare apertura totale continua
C15	Ingresso comando filare apertura pedonale continua
C16	Apprendimento fotocellule BUS rifiutato
Cc1	Alimentazione da 9,6 V
Cu1	Alimentazione da 24 V

## Visualizzazione dei codici di programmazione

Codice	Descrizione
H0	Attesa di regolazione
Hc1	Attesa di regolazione + Alimentazione 9,6 V
Hu1	Attesa di regolazione + Alimentazione 24 V
H1	Attesa lancio autoapprendimento
H2	Modalità autoapprendimento - apertura in corso
H4	Modalità autoapprendimento - chiusura in corso
F0	Attesa di configurazione del telecomando per funzionamento durante l'apertura totale
F1	Attesa di configurazione del telecomando per funzionamento durante l'apertura pedonale
F2	Attesa di configurazione del telecomando per comando illuminazione a distanza
F3	Attesa di memorizzazione del telecomando per comando uscita ausiliaria

## Visualizzazione dei codici d'errore e guasti

Codice	Descrizione	Commenti	Cosa fare?
E1	Difetto autotest sicurezza fotocellula	L'autotest delle fotocellule non è soddisfacente.	Verificare la corretta configurazione del parametro "P07". Verificare il cablaggio delle fotocellule.
E2	Difetto autotest sicurezza programmabile	L'autotest dell'ingresso di sicurezza programmabile non è soddisfacente.	Verificare la corretta configurazione del parametro "P09". Verificare il cablaggio dell'ingresso di sicurezza programmabile.
E3	Auto-test costa non funzionante	L'autotest della costa non è soddisfacente.	Verificare la corretta configurazione del parametro "P08". Verificare il cablaggio della costa.
E4	Rilevamento degli ostacoli durante l'apertura		
E5	Rilevamento degli ostacoli durante la chiusura		
E6	Difetto sicurezza fotocellula		
E7	Difetto sicurezza costa		
E8	Difetto sicurezza programmabile	Rilevamento in corso su ingresso di sicurezza da oltre 3 minuti.	Verificare che nessun ostacolo provochi l'attivazione delle fotocellule o della costa. Verificare la corretta configurazione di "P07", "P08" o "P09", in base al dispositivo collegato all'ingresso di sicurezza. Verificare il cablaggio dei dispositivi di sicurezza. In caso di fotocellule, verificarne il corretto allineamento. Verificare il cablaggio del motore.
E10	Sicurezza cortocircuito motore		
E11	Sicurezza cortocircuito alimentazione 24V	Mancato funzionamento del prodotto e delle periferiche collegati ai morsetti da 21 a 26.	Verificare il cablaggio, poi disinserire l'alimentazione di rete per 10 secondi.
E12	Anomalia hardware	I test automatici dell'hardware non sono soddisfacenti	Rilanciare un comando. Se l'anomalia persiste, contattare Somfy.
E13	Difetto alimentazione accessori	L'alimentazione degli accessori è disinserita in seguito al sovraccarico (consumo eccessivo)	N.B: consumo max. accessori = 1,2 A Verificare il consumo degli accessori collegati.
E15	Difetto prima accensione del quadro elettrico alimentato mediante batteria di soccorso		Scollegare la batteria di soccorso e collegare il quadro elettrico con l'alimentazione per effettuare la prima accensione.

**Accesso ai dati memorizzati**- Per accedere ai dati memorizzati, selezionare il parametro "Ud", quindi premere "OK".

Dati	Descrizione	
Da U0 a U1	Contatore di cicli di apertura totale	globale [Centinaia di migliaia - decine di migliaia - migliaia] [centinaia - decine - unità]
Da U2 a U3		dall'ultimo autoapprendimento [Centinaia di migliaia - decine di migliaia - migliaia] [centinaia - decine - unità]
Da U6 a U7	Contatore di cicli con rilevamento di ostacolo	globale [Centinaia di migliaia - decine di migliaia - migliaia] [centinaia - decine - unità]
Da U8 a U9		dall'ultimo autoapprendimento [Centinaia di migliaia - decine di migliaia - migliaia] [centinaia - decine - unità]
Da U12 a U13	Contatore di ciclo di apertura parziale	
Da U14 a U15	Contatore del movimento di ritorno	
U20	Numero dei telecomandi memorizzati sul comando di apertura totale	
U21	Numero dei telecomandi memorizzati sul comando di apertura pedonale	
U22	Numero dei telecomandi memorizzati sul comando di illuminazione a distanza	
U23	Numero dei telecomandi memorizzati sul comando uscita ausiliaria	
Da d0 a d9	Storico degli ultimi 10 difetti (d0 i più recenti - d9 i più vecchi)	
dd	Cancello lo storico dei difetti: premere "OK" per 7 secondi	

## Elixo 500 3S RTS

PL Skrócona instrukcja

### ODBLOKOWANIE PRZYCISKÓW PROGRAMOWANIA

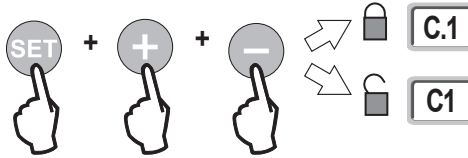

### PRZYUCZENIE

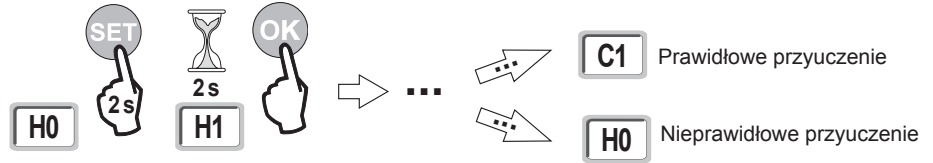

### PROGRAMOWANIE PILOTÓW

Sterowanie CAŁKOWITYM otwarciem



Sterowanie otwarciem umożliwiającym przejście PIESZEGO



### OGÓLNY SCHEMAT OKABLOWANIA

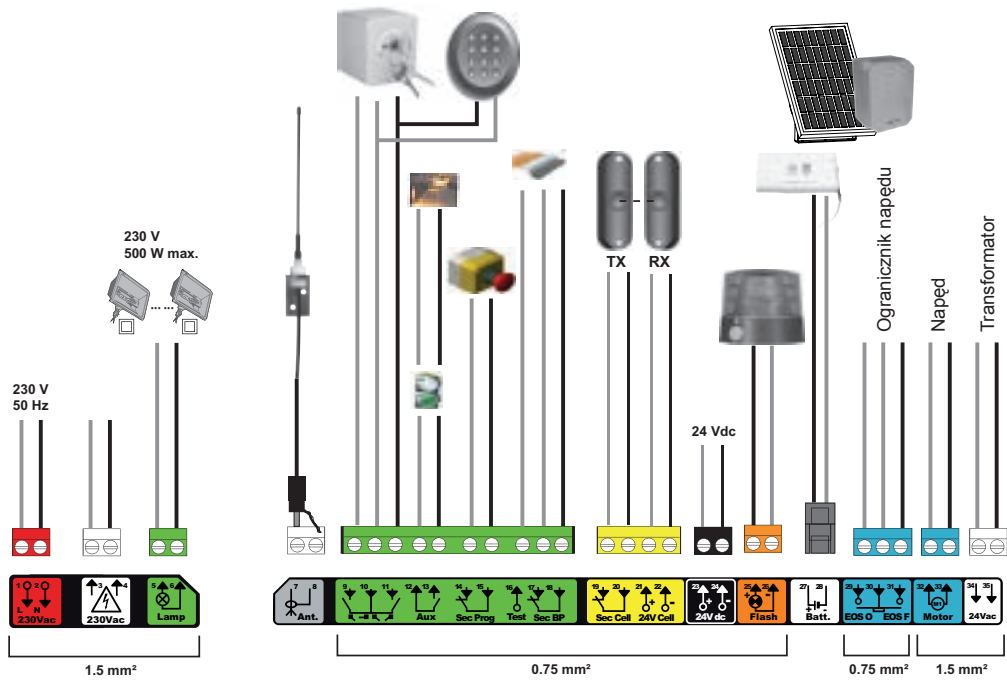

### KOMÓRKI FOTOELEKTRYCZNE

BEZ autotestu

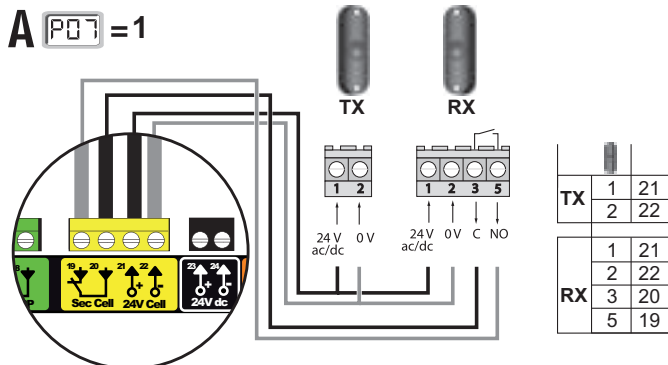

Z autotestem

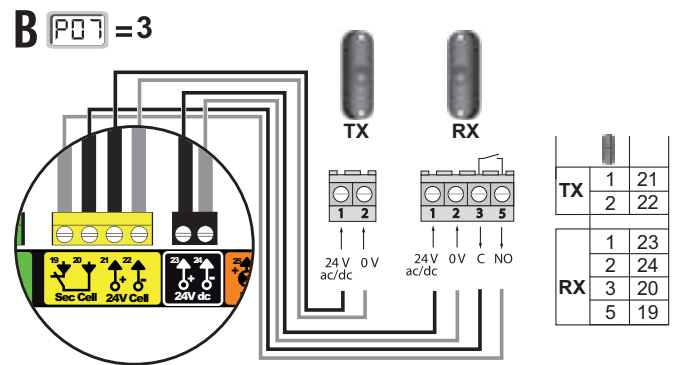

## Oznaczenia poszczególnych parametrów

Kod	Nazwa	Wartości (druk pogrubiony = domyślnie)	Wprow. ustaw.	Kod	Nazwa	Wartości (druk pogrubiony = domyślnie)	Wprow. ustaw.
P01	Tryb działania w cyklem całkowitym	<b>0: sekwencyjny</b> 1: sekwencyjny + opóźnienie zamykania 2: półautomatyczny 3: automatyczny 4: automatyczny + blokada fotokomórki 5: tryb ręczny (przewodowy)		P13	Wyjście oświetlenia strefowego	0: nieaktywne 1: działanie sterowane <b>2: działanie automatyczne + sterowane</b>	
P02	Czas opóźnienia automatycznego zamykania w trybie całkowitego otwarcia	od 0 do 30 (wartość x 10 s = wartość opóźnienia) <b>2: 20 s</b>		P14	Opóźnienie wyłączenia oświetlenia strefowego	od 0 do 60 (wartość x 10 s = wartość opóźnienia) <b>6: 60 s</b>	
P03	Tryb działania w cyklu umożliwiającym przejście pieszego	<b>0: ident. z trybem dział. całk. otwarcia</b> 1: bez automatycznego zamykania 2: z zamykaniem automatycznym		P15	Wyjście pomocnicze	0: nieaktywne 1: automatyczne: kontrolka otwartej bramy 2: automatyczne: bistabilne z opóźnieniem 3: automatyczne: impulsowe 4: sterowane: bistabilne (ON-OFF) 5: sterowane: impulsowe <b>6: sterowane: bistabilne z opóźnieniem</b>	
P04	Krótkie opóźnienie czasowe automatycznego zamykania w cyklu umożliwiającym przejście pieszego	0 do 30 (wartość x 10 s = wartość opóźnienia) <b>2: 20 s</b>		P16	Czas opóźnienia wyłączenia wyjścia pomocniczego	od 0 do 60 (wartość x 10 s = wartość opóźnienia) <b>6: 60 s</b>	
P05	Dłuższe opóźnienie czasowe automatycznego zamykania w cyklu umożliwiającym przejście pieszego	0 do 99 (wartość x 5 min = wartość opóźnienia) <b>0: 0 s</b>		P19	Prędkość podczas zamykania	1: od prędkości najniższej do 10: prędkości najwyższej - <b>Wartość domyślna: 5</b>	
P06	Amplituda otwarcia umożliwiającego przejście pieszego	1: minimalne otwarcie umożliwiające przejście pieszego, do 9: maksymalne otwarcie umożliwiające przejście pieszego <b>1: 80 cm</b>		P20	Prędkość podczas otwierania	1: od prędkości najniższej do 10: prędkości najwyższej - <b>Wartość domyślna: 5</b>	
P07	Wejście zabezpieczenia przez fotokomórki	0: nieaktywne <b>1: aktywne</b> 2: aktywne z autotestem poprzez wyjście testowe 3: aktywne z autotestem poprzez przełącz. zasil. 4: fotokomórki bus		P21	Strefa ruchu zwolnionego przy zamykaniu	1: od najkrótszego odcinka zwalniania do 5: najdłuższego odcinka zwalniania <b>Wartość domyślna: 1</b>	
P08	Wejście zabezpieczenia przez listwę czujnikową	0: nieaktywne <b>1: aktywne</b> 2: aktywne z autotestem		P22	Strefa ruchu zwolnionego przy otwieraniu	1: od najkrótszego odcinka zwalniania do 5: najdłuższego odcinka zwalniania <b>Wartość domyślna: 1</b>	
P09	Wejście zabezpieczeń z możliwością programowania	0: nieaktywne <b>1: aktywne</b> 2: aktywne z autotestem poprzez wyjście testowe 3: aktywne z autotestem poprzez przełącz. zasil.		P25	Ograniczenie momentu obrotowego przy zamykaniu	1: od minimalnego momentu obr. do 10: maksymalnego momentu obr. <b>Ustawiane po zakończeniu przyłączenia</b>	
P10	Wejście zabezpieczeń z możliwością programowania - funkcja	<b>0: aktywne zamykanie</b> 1: aktywne otwieranie 2: aktywne zamykanie + ADMAP 3: całkowity zakaz ruchu		P26	Ograniczenie momentu obrotowego przy otwieraniu		
P11	Wejście zabezpieczeń z możliwością programowania - działanie	0: zatrzymanie 1: zatrzymanie + cofnięcie <b>2: zatrzymanie + odwrócenie kierunku ruchu</b>		P27	Ograniczenie momentu obrotowego zwalniania przy zamykaniu		
P12	Wcześniejsze ostrzeżenie przez pomarańczowe światło	<b>0: wcześniejszym ostrzeżeniem, 2 s przed przesunięciem</b> 1: z wcześniejszym ostrzeżeniem, 2 s przed przesunięciem		P28	Ograniczenie momentu obrotowego zwalniania przy otwieraniu		
				P33	Czułość wykrywania przeszkody	0: bardzo niska czułość 1: niska czułość <b>2: standardowa</b> 3: wysoka czułość	
				P37	Wejścia sterowania przewodowego	<b>0: tryb cyklu całkowitego - cyklu umożliwiającego przejście pieszego</b> 1: tryb otwierania - zamykania	
				P40	Prędkość osiągnięcia położenia zamknięcia	1: od prędkości najniższej do	
				P41	Prędkość osiągnięcia położenia otwarcia	4: prędkości najwyższej: <b>Wartość domyślna: 2</b>	

## Wyświetlenie kodów działania

Kod	Nazwa
C1	Oczekiwanie na sterowanie
C2	Trwa otwieranie bramy
C3	Oczekiwanie na ponowne zamknięcie bramy
C4	Trwa zamykanie bramy
C6	Trwa wykrywanie w obrębie zabezpieczenia przez fotokomórkę
C7	Trwa wykrywanie w obrębie zabezpieczenia przez listwę czujnikową
C8	Trwa wykrywanie w obrębie zabezpieczenia z możliwością programowania
C9	Trwa wykrywanie w obrębie zabezpieczenia przez awaryjne zatrzymanie
C12	Ponowny impuls prądowy aktywny
C13	Trwa autotest urządzenia zabezpieczającego
C14	Wejście sterowania przewodowego całkowitym otwarciem stałe
C15	Wejście sterowania przewodowego otwarciem umożliwiającym przejście pieszego stałe
C16	Brak zezwolenia na przyłączenie fotokomórek BUS
Cc1	Zasilanie 9,6 V
Cu1	Zasilanie 24 V

## Wyświetlenie kodów programowania

Kod	Nazwa
H0	Oczekiwanie na regulację
Hc1	Oczekiwanie na regulację + Zasilanie 9,6 V
Hu1	Oczekiwanie na regulację + Zasilanie 24 V
H1	Oczekiwanie na rozpoczęcie przyłączenia
H2	Tryb przyłączenia - otwierania w toku
H4	Tryb przyłączenia - zamykania w toku
F0	Oczekiwanie na zaprogramowanie pilota do działania w trybie całkowitego otwarcia
F1	Oczekiwanie na zaprogramowanie pilota do działania w trybie otwarcia umożliwiającego przejście pieszego
F2	Oczekiwanie na zaprogramowanie pilota do sterowania niezależnym oświetleniem
F3	Oczekiwanie na zaprogramowanie pilota do sterowania wyjściem pomocniczym

## Wyświetlenie kodów błędów i usterek

Kod	Nazwa	Objaśnienia	Co należy zrobić?
E1	Usterka autotestu zabezpieczenia przez fotokomórki	Przebieg autotestu fotokomórek nie jest zadowalający.	Sprawdzić, czy parametr "P07" jest prawidłowo ustawiony. Sprawdzić okablowanie fotokomórek.
E2	Usterka autotestu zabezpieczenia z możliwością programowania	Przebieg autotestu wejścia zabezpieczeń z możliwością programowania nie jest zadowalający.	Sprawdzić, czy parametr "P09" jest prawidłowo ustawiony. Sprawdzić okablowanie wejścia zabezpieczeń z możliwością programowania.
E3	Usterka autotestu listwy czujnikowej	Przebieg autotestu listwy czujnikowej nie jest zadowalający.	Sprawdzić, czy parametr "P08" jest prawidłowo ustawiony. Sprawdzić okablowanie listwy czujnikowej.
E4	Wykrycie przeszkody przy otwieraniu		
E5	Wykrycie przeszkody przy zamykaniu		
E6	Usterka zabezpieczenia przez fotokomórkę		Sprawdzić, czy żadna przeszkoda nie jest wykrywana przez fotokomórki lub listwę czujnikową.
E7	Usterka zabezpieczenia przez listwę czujnikową		Sprawdzić, czy parametry "P07", "P08" lub "P09" jest prawidłowo ustawiony, stosownie do urządzenia podłączonego do wejścia zabezpieczeń.
E8	Usterka zabezpieczeń z możliwością programowania	Wykrywanie na wejściu zabezpieczeń trwa ponad 3 minuty.	Sprawdzić okablowanie urządzeń zabezpieczających. W przypadku fotokomórek, sprawdź ich prawidłowe ustawienie.
E10	Zabezpieczenie napędu przed zwarciem		Sprawdzić przewody napędu.
E11	Zabezpieczenie przed zwarciem przy zasilaniu 24 V	Brak działania produktu oraz urządzeń zewnętrznych podłączonych do zacisków od 21 do 26.	Sprawdzić przewody, a następnie odłączyć zasilanie sieciowe na 10 sekund.
E12	Usterka sprzętu elektronicznego	Wyniki automatycznych testów urządzeń są niezadowalające	Ponowić polecenie. Jeśli usterka nadal występuje, skontaktować się z Somfy.
E13	Błąd zasilania akcesoriów	Zasilanie akcesoriów zostało przerwane wskutek przeciążenia (zbyt duży pobór prądu)	Przypomnienie: maksymalny pobór prądu przez urządzenia dodatkowe = 1,2 A Sprawdzić zużycie energii przez podłączone urządzenia dodatkowe.
E15	Usterka przy pierwszym podłączeniu zasilania skrzynki przez akumulator zapasowy		Odłączyć akumulator zapasowy i podłączyć skrzynkę do sieci przy podłączaniu zasilania po raz pierwszy.

## Dostęp do zapisanych danych - W celu uzyskania dostępu do danych zapisanych w pamięci, należy wybrać parametr "Ud", a następnie wcisnąć "OK".

Dane	Nazwa
U0 do U1	Licznik cykli całkowitego otwarcia
U2 do U3	wartość całkowita [Setki tysięcy - dziesiątki tysięcy - tysiące] [setki - dziesiątki - jednostki]
U6 do U7	od ostatniego przyłączenia [Setki tysięcy - dziesiątki tysięcy - tysiące] [setki - dziesiątki - jednostki]
U8 do U9	Licznik cykli z wykryciem przeszkody
U12 do U13	wartość całkowita [Setki tysięcy - dziesiątki tysięcy - tysiące] [setki - dziesiątki - jednostki]
U14 do U15	od ostatniego przyłączenia [Setki tysięcy - dziesiątki tysięcy - tysiące] [setki - dziesiątki - jednostki]
U12 do U13	Licznik cykli częściowego otwarcia
U14 do U15	Licznik cykli związanych z regulacją
U20	Liczba zaprogramowanych pilotów do sterowania całkowitym otwarciem
U21	Liczba zaprogramowanych pilotów do sterowania otwarciem umożliwiającym przejście pieszego
U22	Liczba zaprogramowanych pilotów do sterowania niezależnym oświetleniem
U23	Liczba zaprogramowanych pilotów do sterowania wyjściem pomocniczym
d0 do d9	Historia 10 ostatnich usterek (d0 najnowsze - d9 najstarsze)
dd	Wykasowanie historii usterek: nacisnąć na "OK" przez 7 s.

**Elixo 500 3S RTS**

NL Geheugensteun

**ONTGRENDELEN VAN DE PROGRAMMEERTOETSEN**

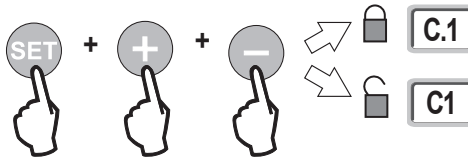

**ZELFPROGRAMMERING**

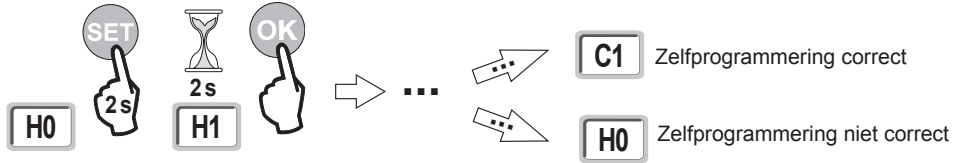

**PROGRAMMEREN VAN AFSTANDSBEDIENINGEN**

Commando TOTAAL openen



Commando openen VOETGANGER



**ALGEMEEN BEDRADINGSSCHEMA**

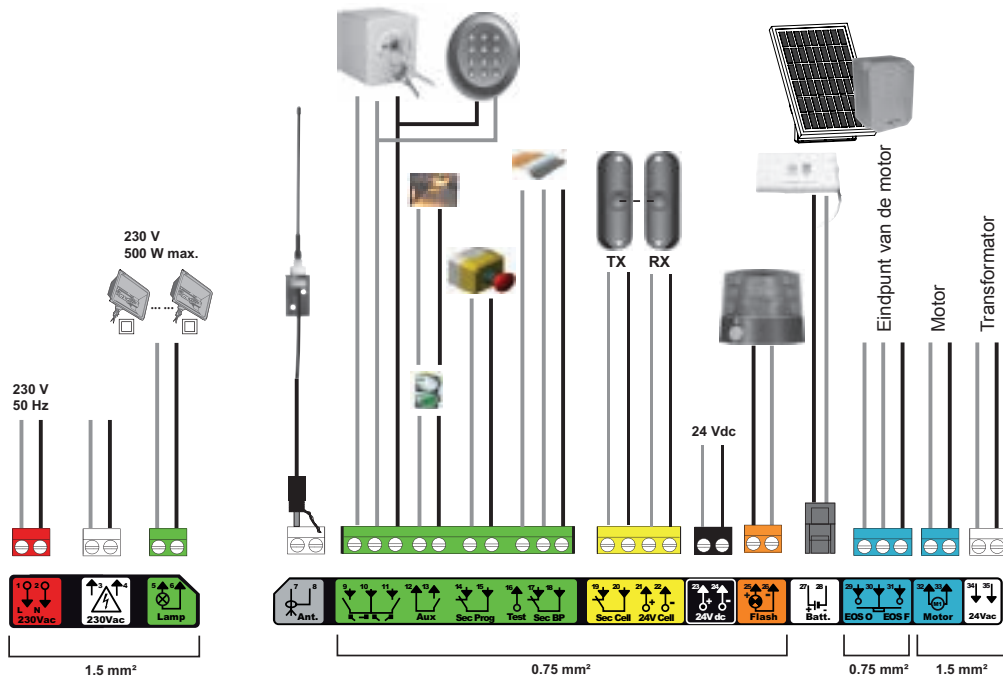

**FOTO-ELEKTRISCHE CELLEN**

**ZONDER zelftest**

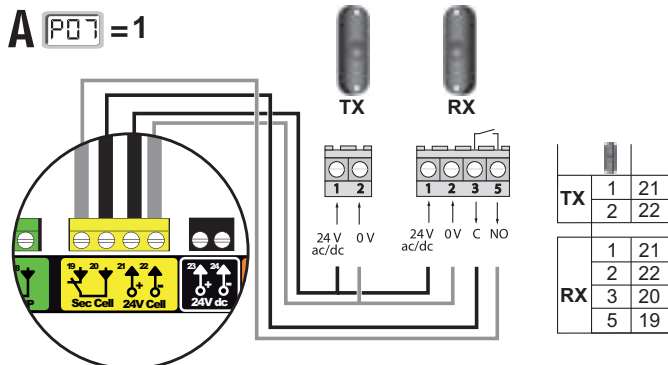

**MET zelftest**

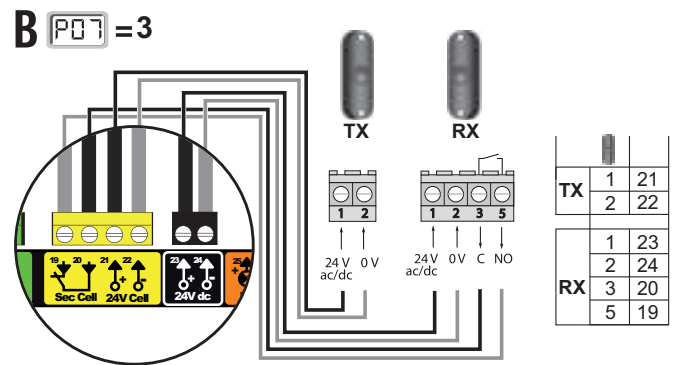

## Betekenis van de verschillende parameters

Code	Omschrijving	Waarden (vet = standaard)	Uitgevoerde instelling
P01	Werkingsmodus totale cyclus	<b>0: sequentieel</b> 1: sequentieel + tijdsduur voor sluiten 2: halfautomatisch 3: automatisch 4: automatisch + blokkering cel 5: dodeman (bedraad)	
P02	Vertraging van automatisch sluiten in totale werkingsmodus	0 tot 30 (waarde x 10 s = tijdsduur) <b>2: 20 s</b>	
P03	Werkingsmodus voetgangerscyclus	<b>0: identiek aan werking totale cyclus</b> 1: zonder automatische sluiting 2: met automatische sluiting	
P04	Korte vertraging van automatisch sluiten in voetgangerscyclus	0 tot 30 (waarde x 10 s = tijdsduur) <b>2: 20 s</b>	
P05	Lange vertraging van automatisch sluiten in voetgangerscyclus	0 tot 99 (waarde x 5 min = tijdsduur) <b>0: 0 s</b>	
P06	Uitslag voetgangersopening	1: minimale voetgangersopening tot 9: maximale voetgangersopening <b>1: 80 cm</b>	
P07	Veiligheidsingang cellen	0: niet actief <b>1: actief</b> 2: actief met zelftest door uitgang test 3: actief met zelftest door voedingsomschakeling 4: cellen bus	
P08	Veiligheidsingang contactstrip	0: niet actief <b>1: actief</b> 2: actief met zelftest	
P09	Programmeerbare veiligheidsingang	0: niet actief <b>1: actief</b> 2: actief met zelftest door uitgang test 3: actief met zelftest door voedingsomschakeling	
P10	Programmeerbaar veiligheidsingang - functie	<b>0: actief sluiten</b> 1: actief openen 2: actief sluiten + ADMAP 3: elke verboden beweging	
P11	Programmeerbare veiligheidsingang	0: stoppen 1: stoppen + terugtrekken <b>2: stoppen + totaal omkeren</b>	
P12	Voorwaarschuwing van het oranje licht	<b>0: zonder voorwaarschuwing</b> 1: met voorwaarschuwing van 2 s voor beweging	

Code	Omschrijving	Waarden (vet = standaard)	Uitgevoerde instelling
P13	Uitgang zoneverlichting	0: niet actief 1: bestuurd werking <b>2: automatische + bestuurd werking</b>	
P14	Tijdsduur zoneverlichting	0 tot 60 (waarde x 10 s = tijdsduur) <b>6: 60 s</b>	
P15	Hulpuitgang	0: niet actief 1: automatisch: controlelampje hek geopend 2: automatisch: tijdgeschakeld bistabiel 3: automatisch: met impuls 4: bestuurd: bistabiel (ON-OFF) 5: bestuurd: met impuls <b>6: bestuurd: tijdgeschakeld bistabiel</b>	
P16	Tijdsduur hulpuitgang	0 tot 60 (waarde x 10 s = tijdsduur) <b>6: 60 s</b>	
P19	Snelheid bij sluiten	1: laagste snelheid tot 10: hoogste snelheid - <b>Standaardwaarde: 5</b>	
P20	Snelheid bij openen	1: laagste snelheid tot 10: hoogste snelheid - <b>Standaardwaarde: 5</b>	
P21	Vertragszone bij sluiten	1: kortste vertragszone tot 5: langste vertragszone <b>Standaardwaarde: 1</b>	
P22	Vertragszone bij openen	1: kortste vertragszone tot 5: langste vertragszone <b>Standaardwaarde: 1</b>	
P25	Beperking van het sluitingskoppel		
P26	Beperking van het openingskoppel		
P27	Beperking van het vertragskoppel bij sluiten		
P28	Beperking van het vertragskoppel bij openen		
P33	Gevoeligheid van de obstakeldetectie	0: zeer weinig gevoelig 1: weinig gevoelig <b>2: standaard</b> 3: zeer gevoelig	
P37	Ingangen bedrade bediening	<b>0: modus totale cyclus - voetgangerscyclus</b> 1: modus openen - sluiten	
P40	Eindsnelheid bij het sluiten	1: laagste snelheid tot	
P41	Eindsnelheid bij het openen	4: hoogste snelheid <b>Standaardwaarde: 2</b>	

## Weergave van de functiecodes

Code	Omschrijving
C1	In afwachting van commando
C2	Openen van het hek bezig
C3	In afwachting van weer sluiten van het hek
C4	Sluiten van het hek bezig
C6	Detectie bezig op veiligheid cel
C7	Detectie bezig op veiligheid contactstrip
C8	Detectie bezig op te programmeren veiligheid
C9	Detectie bezig op veiligheid noodstop
C12	Opnieuw inschakelen van de stroom bezig
C13	Zelftest veiligheidsvoorziening bezig
C14	Ingang bedrade bediening permanent totaal openen
C15	Ingang draadbediening permanent voetgangersopening
C16	Inleren BUS-cellen geweigerd
Cc1	9,6 V voeding
Cu1	24 V voeding

## Weergave van de programmeercodes

Code	Omschrijving
H0	In afwachting van de afstelling
Hc1	In afwachting van de afstelling+ voeding 9,6 V
Hu1	In afwachting van de afstelling+ voeding 24 V
H1	In afwachting van starten zelfprogrammering
H2	Zelfprogrammeringsmodus - openen bezig
H4	Zelfprogrammeringsmodus - sluiten bezig
F0	In afwachting van programmeren afstandsbediening voor werking met totale opening
F1	In afwachting van programmeren afstandsbediening voor werking met voetgangersopening
F2	In afwachting van programmeren afstandsbediening voor bediening buitenverlichting
F3	In afwachting van programmeren afstandsbediening voor bediening hulpuitgang

## Weergave van foutcodes en storings

Code	Omschrijving	Toelichting	Wat te doen?
E1	Storing zelftest veiligheidscel	De zelftest van de cellen is niet bevredigend.	Controleer de instelling van "P07". Controleer de aansluiting van cellen.
E2	Storing zelftest te programmeren veiligheid	De zelftest van de ingang van de te programmeren veiligheid is niet bevredigend.	Controleer de instelling van "P09". Controleer de aansluiting van de ingang van de programmeerbare veiligheid.
E3	Storing zelftest contactstrip	De zelftest van de contactstrip is niet bevredigend.	Controleer de instelling van "P08". Controleer van de bedrading van de contactstrip.
E4	Obstakeldetectie bij het openen		
E5	Obstakeldetectie bij het sluiten		
E6	Storing veiligheid cel		
E7	Storing veiligheid contactstrip		
E8	Storing programmeerbare veiligheid	Detectie bezig op ingang van de veiligheid sinds meer dan 3 minuten.	Controleer of geen enkel obstakel een detectie door de cellen of contactstrip veroorzaakt. Controleer de instelling van "P07", "P08" of "P09" afhankelijk van de voorziening die aangesloten is op de ingang van de veiligheid. Controleer de aansluiting van de veiligheidsvoorzieningen. Controleer, in geval van foto-elektrische cellen, of deze goed uitgelijnd zijn.
E10	Veiligheid kortsluiting motor		Controleer de aansluiting van de motor.
E11	Kortsluitbeveiliging voeding 24 V	Het systeem en de op de klemmen 21 tot 26 aangesloten randorganen werken niet.	Controleer de bekabeling en schakel de netvoeding gedurende 10 secondes uit.
E12	Hardwarestoring	De zelftest van de hardware is niet goed verlopen	Geef opnieuw een opdracht. Neem contact op met Somfy als het probleem aanhoudt.
E13	Storing voeding accessoires	De voeding van de accessoires is onderbroken ten gevolge van een overbelasting (extreem verbruik)	Opmerking: maximum stroomverbruik van de accessoires = 1,2 A Controleer het stroomverbruik van de aangesloten accessoires.
E15	Storing bij eerste keer onder spanning brengen van de kast gevoed door de noodaccu		Maak de noodaccu los en verbind de kast met de netvoeding om hem voor de eerste keer onder spanning te brengen.

## Toegang tot de geprogrammeerde gegevens - Voor toegang tot de geprogrammeerde gegevens, selecteert u de parameter "Ud" en drukt u daarna op "OK".

Gegevens	Omschrijving
U0 tot U1	Cyclusteller totaal openen
U2 tot U3	
U6 tot U7	Cyclusteller met obstakeldetectie
U8 tot U9	
U12 tot U13	Cyclusteller gedeeltelijk openen
U14 tot U15	Teller van de resetbeweging
U20	Aantal geprogrammeerde afstandsbedieningen op de bediening totaal openen
U21	Aantal geprogrammeerde afstandsbedieningen op de bediening voetgangersopening
U22	Aantal geprogrammeerde afstandsbedieningen op de bediening buitenverlichting
U23	Aantal geprogrammeerde afstandsbedieningen op de bediening hulpuitgang
d0 tot d9	Geschiedenis van de 10 laatste storings (d0 de meest recente - d9 de oudste)
dd	Wissen van de geschiedenis van de storings: Druk op "OK" gedurende 7 s.



# Είκο 500 3S RTS

EL Σημείωμα υπενθύμισης

## ΞΕΚΛΕΙΔΩΜΑ ΠΛΗΚΤΡΩΝ ΠΡΟΓΡΑΜΜΑΤΙΣΜΟΥ

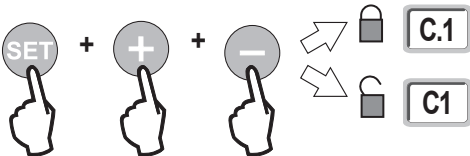

## ΑΥΤΟ-ΕΚΜΑΘΗΣΗ

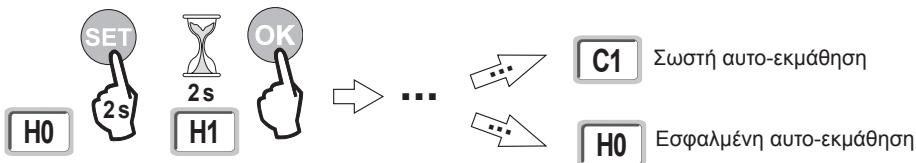

## ΑΠΟΜΝΗΜΟΝΕΥΣΗ ΤΗΛΕΧΕΙΡΙΣΤΗΡΙΩΝ

Εντολή ΠΛΗΡΟΥΣ ανοίγματος



Εντολή ανοίγματος ΠΕΖΟΥ



## ΓΕΝΙΚΟ ΣΧΕΔΙΟ ΚΑΛΩΔΙΩΣΗΣ

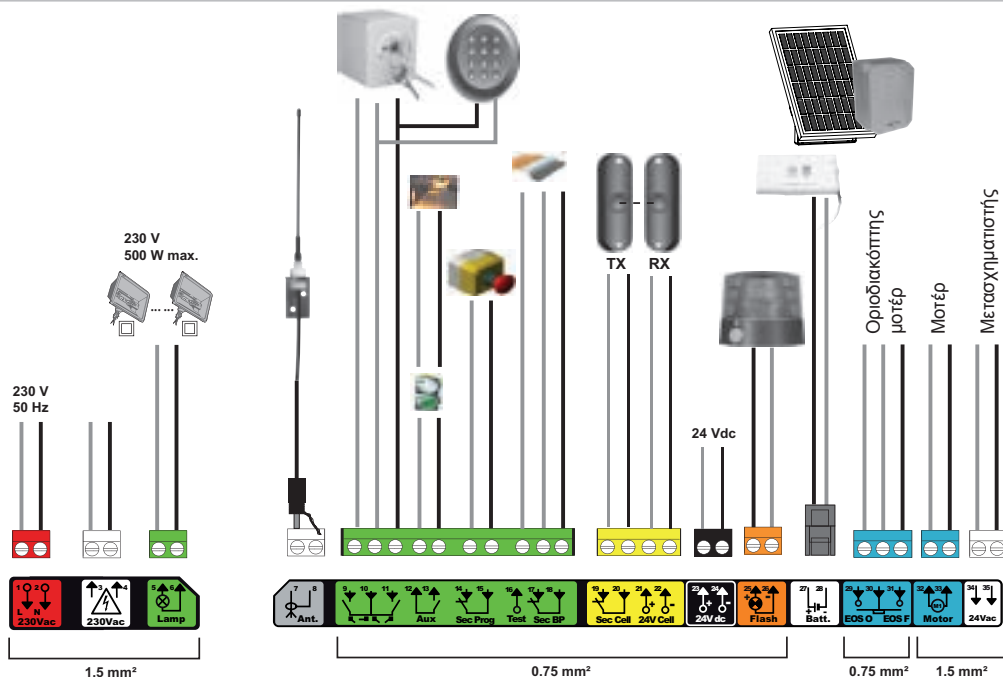

## ΦΩΤΗΛΕΚΤΡΙΚΑ ΚΥΤΤΑΡΑ

ΧΩΡΙΣ αυτοέλεγχο

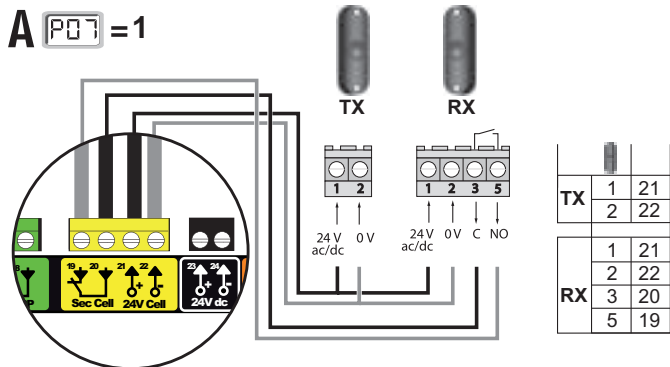

ΜΕ αυτοέλεγχο

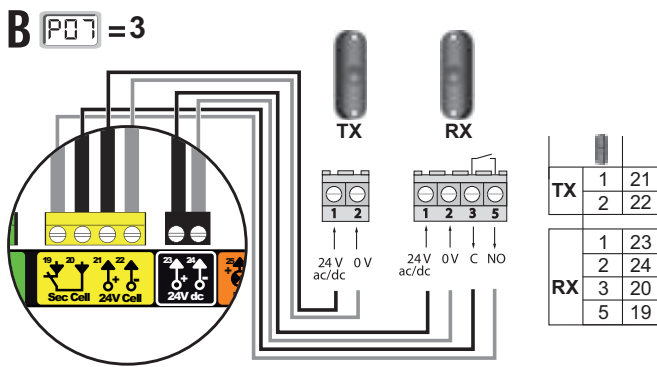

## Επεξήγηση των διαφόρων παραμέτρων

Κωδικός	Όνομασία	Τιμές (έντονη γραφή = προεπιλογή)	Πραγμ. ρύθμιση
P01	Τρόπος λειτουργίας πλήρους κύκλου	<b>0: διαδοχική</b> 1: διαδοχική + χρονοκαθυτέρηση κλεισίματος 2: ημιαυτόματη 3: αυτόματη 4: αυτόματη + μπλοκάρισμα φωτοκυττάρου 5: νεκρός άνθρωπος (ενσύρματη)	
P02	Χρονοκαθυτέρηση αυτόματου κλεισίματος σε πλήρη λειτουργία	0 έως 30 (τιμή x 10 δευτ. = τιμή χρονοκαθυτέρησης) <b>2: 20 δευτ.</b>	
P03	Τρόπος λειτουργίας κύκλου πεζού	<b>0: ίδιος με τον τρόπο λειτουργίας πλήρους κύκλου</b> 1: χωρίς αυτόματο κλείσιμο 2: με αυτόματο κλείσιμο	
P04	Μικρή χρονοκαθυτέρηση αυτόματου κλεισίματος σε κύκλο πεζού	0 έως 30 (τιμή x 10 δευτ. = τιμή χρονοκαθυτέρησης) <b>2: 20 δευτ.</b>	
P05	Μεγάλη χρονοκαθυτέρηση αυτόματου κλεισίματος σε κύκλο πεζού	0 έως 99 (τιμή x 5 λεπτά = τιμή χρονοκαθυτέρησης) <b>0: 0 δευτ.</b>	
P06	Εύρος ανοίγματος πεζών έως	1: ελάχιστο άνοιγμα πεζών 9: μέγιστο άνοιγμα πεζών <b>1: 80 cm</b>	
P07	Είσοδος ασφαλείας φωτοκυττάρων	0: ανενεργή <b>1: ενεργή</b> 2: ενεργή με αυτοέλεγχο από έξοδο ελέγχου 3: ενεργή με αυτοέλεγχο από μεταγωγή τροφ. 4: φωτοκύτταρα διαύλου	
P08	Είσοδος ασφαλείας μπάρας ανίχνευσης	0: ανενεργή <b>1: ενεργή</b> 2: ενεργή με αυτοέλεγχο	
P09	Είσοδος προγραμματιζόμενης ασφάλειας	0: ανενεργή <b>1: ενεργή</b> 2: ενεργή με αυτοέλεγχο από έξοδο ελέγχου 3: ενεργή με αυτοέλεγχο από μεταγωγή τροφ.	
P10	Είσοδος προγραμματιζόμενης ασφάλειας - λειτουργία	<b>0: ενεργή κατά το κλείσιμο</b> 1: ενεργή κατά το άνοιγμα 2: ενεργή κατά το κλείσιμο + ADMAP 3: απαγορεύεται οποιαδήποτε κίνηση	
P11	Είσοδος προγραμματιζόμενης ασφάλειας - ενέργεια	0: σταμάτημα 1: σταμάτημα + οπισθοδρόμηση <b>2: σταμάτημα + πλήρης αντιστροφή</b>	
P12	Προειδοποίηση πορτοκαλί φωτός	<b>0: χωρίς προειδοποίηση</b> 1: με προειδοποίηση 2 δευτ. πριν από την κίνηση	

Κωδικός	Όνομασία	Τιμές (έντονη γραφή = προεπιλογή)	Πραγμ. ρύθμ.
P13	Έξοδος φωτισμού περιοχής	0: ανενεργή 1: ελεγχόμενη λειτουργία <b>2: αυτόματη + ελεγχόμενη λειτουργία</b>	
P14	Χρονοκαθυτέρηση περιοχής φωτισμού	0 έως 60 (τιμή x 10 δευτ. = τιμή χρονοκαθυτέρησης) <b>6: 60 δευτ.</b>	
P15	Βοηθητική έξοδος	0: ανενεργή 1: αυτόματη: ενδεικτικό ανοιχτής αυλόπορτας 2: αυτόματη: διαταθής με χρονοκαθυτέρηση 3: αυτόματη: ενός πατήματος 4: ελεγχόμενη: διαταθής (ON-OFF) 5: ελεγχόμενη: ενός πατήματος <b>6: ελεγχόμενη: διαταθής με χρονοκαθυτέρηση</b>	
P16	Χρονοκαθυτέρηση βοηθητικής εξόδου	0 έως 60 (τιμή x 10 δευτ. = τιμή χρονοκαθυτέρησης) <b>6: 60 δευτ.</b>	
P19	Ταχύτητα κλεισίματος	1: πιο αργή ταχύτητα έως 10: πιο γρήγορη ταχύτητα - <b>Προεπιλεγμένη τιμή: 5</b>	
P20	Ταχύτητα ανοίγματος	1: πιο αργή ταχύτητα έως 10: πιο γρήγορη ταχύτητα - <b>Προεπιλεγμένη τιμή: 5</b>	
P21	Περιοχή επιβράδυνσης κατά το κλείσιμο	1: πιο μικρή περιοχή επιβράδυνσης έως 5: πιο μεγάλη περιοχή επιβράδυνσης <b>Προεπιλεγμένη τιμή: 1</b>	
P22	Περιοχή επιβράδυνσης κατά το άνοιγμα	1: πιο μικρή περιοχή επιβράδυνσης έως 5: πιο μεγάλη περιοχή επιβράδυνσης <b>Προεπιλεγμένη τιμή: 1</b>	
P25	Περιορισμός της ροπής κλεισίματος		
P26	Περιορισμός της ροπής ανοίγματος	1: ελάχιστη ροπή	
P27	Περιορισμός της ροπής επιβράδυνσης κατά το κλείσιμο	10: μέγιστη ροπή <b>Ρυθμισμένη με το πέρας της αυτο-εκμάθησης</b>	
P28	Περιορισμός της ροπής επιβράδυνσης κατά το άνοιγμα		
P37	Είσοδος καλωδιακού ελέγχου	<b>0: λειτουργία πλήρους κύκλου - κύκλου πεζού</b> 1: λειτουργία ανοίγματος - κλεισίματος	
P40	Ταχύτητα προσέγγισης κατά το κλείσιμο	1: πιο αργή ταχύτητα έως 4: πιο γρήγορη ταχύτητα <b>Προεπιλεγμένη τιμή: 2</b>	
P41	Ταχύτητα προσέγγισης κατά το άνοιγμα		

## Εμφάνιση των κωδικών λειτουργίας

Κωδικός	Όνομασία
C1	Αναμονή εντολής
C2	Άνοιγμα της αυλόπορτας σε εξέλιξη
C3	Αναμονή εκ νέου κλεισίματος της αυλόπορτας
C4	Κλείσιμο της αυλόπορτας σε εξέλιξη
C6	Ανίχνευση σε εξέλιξη στην ασφάλεια φωτοκυττάρων
C7	Ανίχνευση στην ασφάλεια μπάρας ανίχνευσης σε εξέλιξη
C8	Ανίχνευση στην προγραμματιζόμενη ασφάλεια σε εξέλιξη
C9	Ανίχνευση στην ασφάλεια σταματήματος έκτακτης ανάγκης σε εξέλιξη
C12	Ανατροφοδότηση ρεύματος σε εξέλιξη
C13	Αυτοέλεγχος διάταξης ασφαλείας σε εξέλιξη
C14	Μόνιμη είσοδος καλωδιακού ελέγχου πλήρους ανοίγματος
C15	Μόνιμη είσοδος καλωδιακού ελέγχου ανοίγματος πεζού
C16	Απόρριψη εκμάθησης φωτοκυττάρων ΔΙΑΥΛΟΥ
Cc1	Τροφοδοσία 9,6 V
Cu1	Τροφοδοσία 24 V

## Εμφάνιση των κωδικών προγραμματισμού

Κωδικός	Όνομασία
H0	Αναμονή ρύθμισης
Hc1	Αναμονή ρύθμισης + Τροφοδοσία 9,6 V
Hu1	Αναμονή ρύθμισης + Τροφοδοσία 24 V
H1	Αναμονή εκκίνησης αυτο-εκμάθησης
H2	Λειτουργία αυτο-εκμάθησης - άνοιγμα σε εξέλιξη
H4	Λειτουργία αυτο-εκμάθησης - κλείσιμο σε εξέλιξη
F0	Αναμονή απομνημόνευσης τηλεχειριστηρίου για λειτουργία πλήρους ανοίγματος
F1	Αναμονή απομνημόνευσης τηλεχειριστηρίου για λειτουργία ανοίγματος πεζού
F2	Αναμονή απομνημόνευσης τηλεχειριστηρίου για εντολή εξωτερικού φωτισμού
F3	Αναμονή απομνημόνευσης τηλεχειριστηρίου για εντολή βοηθητικής εξόδου

## Εμφάνιση των κωδικών σφαλμάτων και βλαβών

Κωδικός	Όνομασία	Σχόλια	Τι πρέπει να κάνετε;
E1	Βλάβη αυτοελέγχου ασφαλείας φωτοκυττάρου	Ο αυτοέλεγχος των φωτοκυττάρων δεν είναι ικανοποιητικός.	Ελέγξτε τη σωστή ρύθμιση της παραμέτρου "P07". Ελέγξτε την καλωδίωση των φωτοκυττάρων.
E2	Βλάβη αυτοελέγχου προγραμματιζόμενης ασφαλείας	Αυτοέλεγχος της εισόδου προγραμματιζόμενης ασφαλείας μη ικανοποιητικός.	Ελέγξτε τη σωστή ρύθμιση της παραμέτρου "P09". Ελέγξτε την καλωδίωση της εισόδου προγραμματιζόμενης ασφαλείας.
E3	Βλάβη αυτοελέγχου μπάρας ανίχνευσης	Ο αυτοέλεγχος της μπάρας ανίχνευσης δεν είναι ικανοποιητικός.	Ελέγξτε τη σωστή ρύθμιση της παραμέτρου "P08". Ελέγξτε την καλωδίωση της μπάρας ανίχνευσης.
E4	Ανίχνευση εμπόδιου κατά το άνοιγμα		
E5	Ανίχνευση εμπόδιου κατά το κλείσιμο		
E6	Βλάβη ασφαλείας φωτοκυττάρου		
E7	Βλάβη ασφαλείας μπάρας ανίχνευσης	Ανίχνευση στην είσοδο ασφαλείας σε εξέλιξη εδώ και 3 λεπτά τουλάχιστον.	Βεβαιωθείτε ότι κανένα εμπόδιο δεν προκαλεί ανίχνευση των φωτοκυττάρων ή της μπάρας ανίχνευσης. Βεβαιωθείτε για τη σωστή ρύθμιση των παραμέτρων "P07", "P08" ή "P09" σε συνάρτηση με τη διάταξη που είναι συνδεδεμένη στην είσοδο ασφαλείας. Ελέγξτε την καλωδίωση των διατάξεων ασφαλείας. Στην περίπτωση φωτοηλεκτρικών κυττάρων, βεβαιωθείτε ότι είναι καλά ευθυγραμμισμένα.
E8	Βλάβη προγραμματιζόμενης ασφαλείας		
E10	Ασφάλεια βραχυκυκλώματος μοτέρ		Ελέγξτε την καλωδίωση του μοτέρ.
E11	Ασφάλεια βραχυκυκλώματος τροφοδοσίας 24 V	Μη λειτουργία του προϊόντος και των περιφερειακών εξαρτημάτων που είναι συνδεδεμένα στους ακροδέκτες 21 έως 26.	Ελέγξτε την καλωδίωση και μετά διακόψτε την τροφοδοσία ηλεκτρικού δικτύου για 10 δευτερόλεπτα.
E12	Βλάβη υλικού	Οι αυτοελέγχοι του υλικού δεν είναι ικανοποιητικοί	Δώστε ξανά εντολή. Αν η βλάβη εξακολουθεί να υφίσταται, επικοινωνήστε με τη Somfy.
E13	Βλάβη τροφοδοσίας αξεσουάρ	Η τροφοδοσία αξεσουάρ διακόπτεται ύστερα από υπερφόρτιση (υπερβολική κατανάλωση)	Υπενθύμιση: μέγιστη κατανάλωση αξεσουάρ = 1,2 A Ελέγξτε την κατανάλωση των συνδεδεμένων αξεσουάρ.
E15	Βλάβη πρώτης τροφοδοσίας του πίνακα που τροφοδοτείται από την μπαταρία ασφαλείας		Αποσυνδέστε την μπαταρία ασφαλείας και συνδέστε τον πίνακα στην τροφοδοσία ηλεκτρικού δικτύου για την πρώτη τροφοδότησή του.

**Πρόσβαση στα απομνημονευμένα δεδομένα** - Για να αποκτήσετε πρόσβαση στα απομνημονευμένα δεδομένα, επιλέξτε την παράμετρο "Ud" και μετά πιάστε "OK".

Δεδομένα	Όνομασία	
U0 έως U1	Μετρητής κύκλων πλήρους ανοίγματος	καθολικός [εκατοντάδες χιλιάδες - δεκάδες χιλιάδες - χιλιάδες] [εκατοντάδες - δεκάδες - μονάδες]
U2 έως U3	Μετρητής κύκλων με ανίχνευση εμπόδιου	από την τελευταία αυτο-εκμάθηση [εκατοντάδες χιλιάδες - δεκάδες χιλιάδες - χιλιάδες] [εκατοντάδες - δεκάδες - μονάδες]
U6 έως U7	Μετρητής κύκλων με ανίχνευση εμπόδιου	καθολικός [εκατοντάδες χιλιάδες - δεκάδες χιλιάδες - χιλιάδες] [εκατοντάδες - δεκάδες - μονάδες]
U8 έως U9	Μετρητής κύκλων με ανίχνευση εμπόδιου	από την τελευταία αυτο-εκμάθηση [εκατοντάδες χιλιάδες - δεκάδες χιλιάδες - χιλιάδες] [εκατοντάδες - δεκάδες - μονάδες]
U12 έως U13	Μετρητής κύκλων μερικου ανοίγματος	
U14 έως U15	Μετρητής κινήσεων επαναρύθμισης	
U20	Αριθμός απομνημονευμένων τηλεχειριστηρίων στην εντολή πλήρους ανοίγματος	
U21	Αριθμός απομνημονευμένων τηλεχειριστηρίων στην εντολή ανοίγματος πεζού	
U22	Αριθμός απομνημονευμένων τηλεχειριστηρίων στην εντολή εξωτερικού φωτισμού	
U23	Αριθμός απομνημονευμένων τηλεχειριστηρίων στην εντολή βοηθητικής εξόδου	
d0 έως d9	Ιστορικό των 10 τελευταίων βλαβών (d0 ο πιο πρόσφατος - d9 ο πιο παλιός)	
dd	Διαγραφή του ιστορικού βλαβών: πιάστε το πλήκτρο «OK» για 7 δευτ.	

# ELIXO 500 3S RTS

CS Stručný návod

## ODEMKNUTÍ PROGRAMOVACÍCH TLAČÍTEK

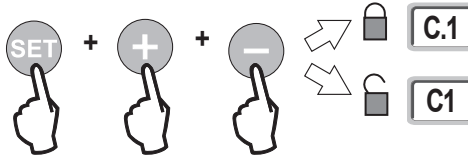

## AUTOMATICKÉ NAČTENÍ

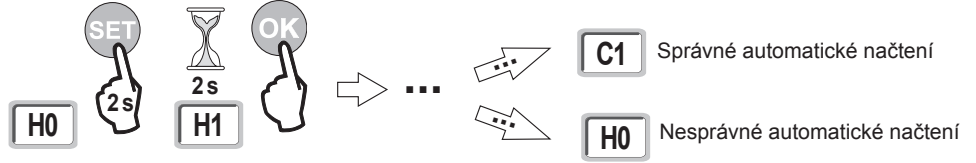

## PŘÍRAZENÍ DÁLKOVÝCH OVLADAČŮ

Ovládání ÚPLNÉHO otevření



Ovládání otevření pro PĚŠÍ PRŮCHOD



## CELKOVÝ NÁKRES KABELOVÉHO ZAPOJENÍ

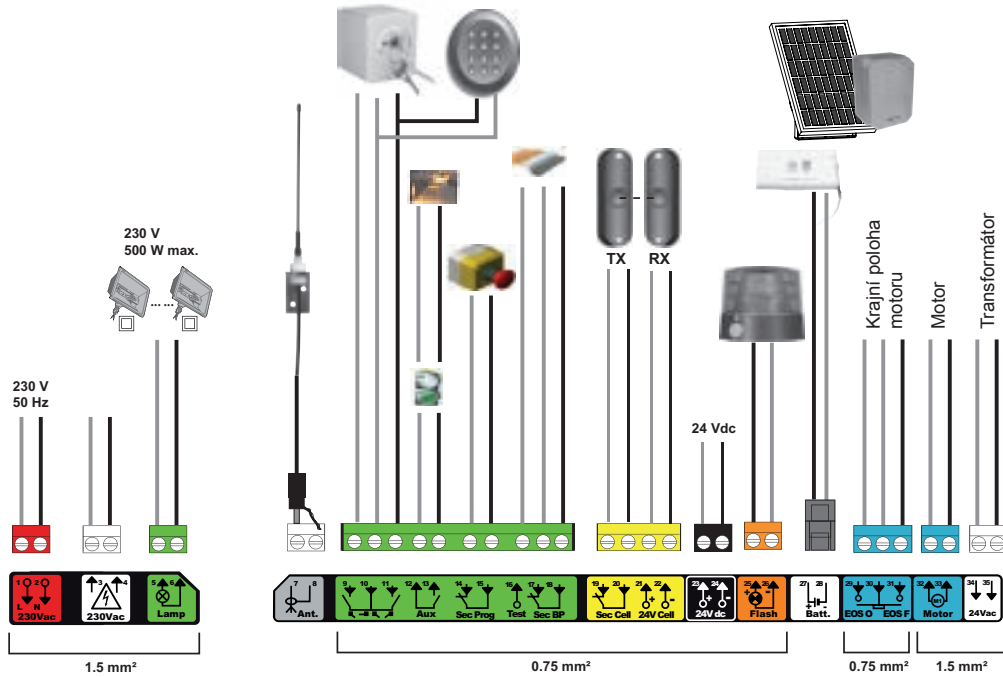

## FOTOELEKTRICKÉ BUŇKY

BEZ automatického testu

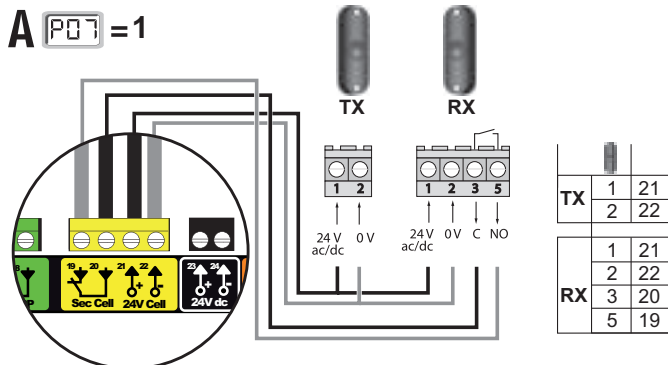

S automatickým testem

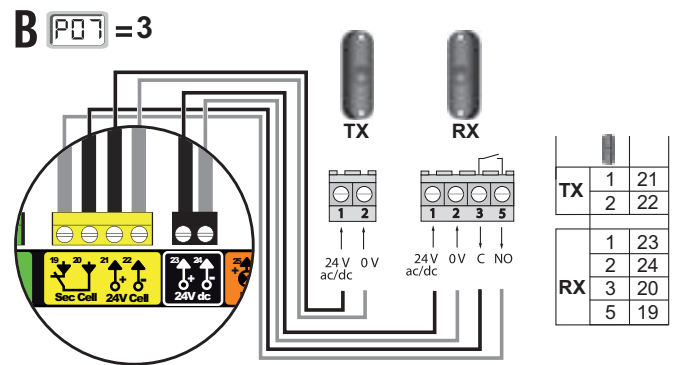

## Význam jednotlivých parametrů

Kód	Název	Hodnoty (tučné písmo = výchozí nastavení)	Provedené nastavení
P01	Provozní režim celého cyklu	<b>0: sekvenční</b> 1: sekvenční + časovač zavření 2: poloautomatický 3: automatický 4: automatický + blokáce fotobuňky 5: bezpečnostní režim (kabelové ovládání)	
P02	Časování automatického zavření v režimu úplného otevření	0 až 30 (hodnota časovače = hodnota x 10 s) <b>2: 20 s</b>	
P03	Provozní režim cyklus pro pěší průchod	<b>0: ident. s funkčním režimem úplného otevření</b> 1: bez automatického zavření 2: s automatickým zavřením	
P04	Krátká hodnota intervalu časovače automatického zavření v pěším cyklu	0 až 30 (hodnota x 10 s = hodnota časovače) <b>2: 20 s</b>	
P05	Dlouhá hodnota časovače automatického zavření cyklu pro pěší průchod	0 až 99 (hodnota x 5 min = hodnota časovače) <b>0: 0 s</b>	
P06	Rozsah otevření pro pěší průchod	1: minimální pěší otevření až 9: maximální pěší otevření <b>1: 80 cm</b>	
P07	Bezpečnostní vstup fotobuněk	0: neaktivní <b>1: aktivní</b> 2: aktivní s automatickým testem prostřednictvím testovacího výstupu 3: aktivní s automatickým testem přepnutí napájení 4: fotobuňky bus	
P08	Bezpečnostní vstup kontaktní lišty	0: neaktivní <b>1: aktivní</b> 2: aktivní s automatickým testem	
P09	Nastavitelný bezpečnostní vstup	0: neaktivní <b>1: aktivní</b> 2: aktivní s automatickým testem prostřednictvím testovacího výstupu 3: aktivní s automatickým testem přepnutí napájení	
P10	Nastavitelný vstup bezpečnostního zařízení – funkce	<b>0: aktivní zavření</b> 1: aktivní otevření 2: aktivní zavření + ADMAP 3: zákaz jakéhokoli pohybu	
P11	Nastavitelný vstup bezpečnostního zařízení – akce	0: vypnutí 1: vypnutí + posun zpět <b>2: vypnutí + celková inverze směru</b>	
P12	Výstraha oranžovým světlem	<b>0: bez výstrahy</b> 1: s výstrahou 2 s před uvedením do pohybu	

Kód	Název	Hodnoty (tučné písmo = výchozí nastavení)	Provedené nastavení
P13	Výstup osvětlení zóny	0: neaktivní 1: řízená funkce <b>2: automatická + řízená funkce</b>	
P14	Časování osvětlení zóny	0 až 60 (hodnota časovače = hodnota x 10 s) <b>6: 60 s</b>	
P15	Pomocný výstup	0: neaktivní 1: automatický: kontrolka otevřené brány 2: automatický: bistabilní ovladač s časovačem 3: automatický: impulzní 4: řízený: bistabilní (ON-OFF) 5: řízený: impulzní <b>6: řízený: bistabilní ovladač s časovačem</b>	
P16	Časovač na pomocném výstupu	0 až 60 (hodnota časovače = hodnota x 10 s) <b>6: 60 s</b>	
P19	Rychlost zavírání	1: nejnižší rychlost až 10: nejvyšší rychlost – <b>Výchozí hodnota: 5</b>	
P20	Rychlost otevírání	1: nejnižší rychlost až 10: nejvyšší rychlost – <b>Výchozí hodnota: 5</b>	
P21	Zóna pomalého zavírání	1: nejkratší zóna pomalého zavírání až 5: nejdelší zóna pomalého zavírání <b>Výchozí hodnota: 1</b>	
P22	Zóna pomalého otevírání	1: nejkratší zóna pomalého zavírání až 5: nejdelší zóna pomalého zavírání <b>Výchozí hodnota: 1</b>	
P25	Snížení momentu zavírání		
P26	Snížení momentu otevírání		
P27	Omezení momentu při zpomalení zavírání	1: minimální moment až 10: maximální moment <b>Nastaveno během automatického načtení</b>	
P28	Omezení momentu při zpomalení otevírání		
P37	Vstupy kabelového ovládání	<b>0: režim celý cyklus - cyklus pro pěší průchod</b> 1: režim otevírání – zavírání	
P40	Rychlost dovirání	1: nejnižší rychlost až 4: nejvyšší rychlost	
P41	Rychlost začátku otevírání	<b>Výchozí hodnota: 2</b>	

## Zobrazení provozních kódů

Kód	Název
C1	Čekání na povel
C2	Probíhající otevření brány
C3	Čekání na zavření brány
C4	Probíhající zavírání brány
C6	Přítomnost detekce na fotobuňce
C7	Přítomnost detekce na kontaktní liště
C8	Přítomnost detekce na nastavitelném bezpečnostním prvku
C9	Přítomnost detekce na bezpečnostním prvku nouzového zastavení
C12	Probíhající napájení proudem
C13	Probíhající automatický test bezpečnostního zařízení
C14	Vstup vodičového ovládání permanentního úplného otevření
C15	Vstup vodičového ovládání permanentního otevření v pěším režimu
C16	Načtení fotobuněk BUS zamítnuto
Cc1	Napětí 9,6 V
Cu1	Napětí 24 V

## Zobrazení nastavitelných kódů

Kód	Název
H0	Čeká na nastavení
Hc1	Čeká na nastavení + Napájení 9,6 V
Hu1	Čeká na nastavení + Napájení 24 V
H1	Čekání na spuštění automatického načtení
H2	Režim automatického načtení – probíhající otevírání
H4	Režim automatického načtení – probíhající zavírání
F0	Čekání na přiřazení dálkového ovladače pro funkci celkového otevření
F1	Čekání na přiřazení dálkového ovladače pro funkci otevření v pěším režimu
F2	Čekání na přiřazení dálkového ovladače pro ovládání vzdáleného osvětlení
F3	Čekání na přiřazení dálkového ovladače pro ovládání pomocného výstupu

## Zobrazení chybových kódů a poruch

Kód	Název	Komentáře	Co dělat?
E1	Závada automatického testu fotobuňky	Automatický test fotobuněk nebyl uspokojivý.	Zkontrolujte správné nastavení parametru „P07“. Zkontrolujte kabely fotobuněk.
E2	Závada automatického testu nastavitelného bezpečnostního prvku	Automatický test nastavitelného bezpečnostního prvku nebyl uspokojivý.	Zkontrolujte správné nastavení parametru „P09“. Zkontrolujte kabely nastavitelného bezpečnostního prvku.
E3	Závada automatického testu kontaktní lišty	Automatický test kontaktní lišty nebyl uspokojivý.	Zkontrolujte správné nastavení parametru „P08“. Zkontrolujte kabelové zapojení kontaktní lišty.
E4	Detekce překážky během otevírání		
E5	Detekce překážky během zavírání		
E6	Bezpečnostní závada fotobuňky		
E7	Bezpečnostní závada kontaktní lišty	Přítomnost detekce na bezpečnostním prvku již déle než 3 minuty.	Zkontrolujte, zda žádná překážka nezpůsobuje detekci prostřednictvím fotobuněk nebo kontaktní lišty. Zkontrolujte správné nastavení parametru „P07“, „P08“ nebo „P09“ podle toho, jaké zařízení je připojeno na bezpečnostní vstup. Zkontrolujte kabely bezpečnostních zařízení. V případě použití fotoelektrických buněk zkontrolujte jejich řádné zarovnání.
E8	Závada nastavitelného bezpečnostního prvku		
E10	Bezpečnostní prvek zkratu motoru		Zkontrolujte kabelové zapojení motoru.
E11	Bezpečnostní prvek proti zkratu napájení 24 V	Nefunkčnost produktu a periferních zařízení připojených ke svorkám 21 až 26	Zkontrolujte kabelové zapojení a poté vypněte na 10 vteřin napájení ze sítě.
E12	Závada hardwaru	Automatické testy hardwaru nebyly uspokojivé	Zopakujte příkaz. Pokud porucha přetrvává, kontaktujte Somfy.
E13	Závada napájení příslušenství	Napájení příslušenství byla přerušeno v důsledku přepětí (nadměrná spotřeba)	Upozornění: maximální napájení příslušenství = 1,2 A Zkontrolujte spotřebu připojených příslušenství.
E15	Závada prvního uvedení skříně pod napětí rezervní baterií		Pro první uvedení pod napětí odpojte rezervní baterii a připojte skříně k rozvodné elektrické síti.

**Přístup k datům uloženým v paměti** - Pro přístup k datům uloženým v paměti vyberte parametr „Ud“ a poté stiskněte „OK“.

Data	Název	
U0 až U1		
U2 až U3	Čítač cyklu úplných otevření	celkový [Stovky tisíc - desítky tisíc - tisíce] [stovky - desítky - jednotky] od posledního automatického načtení [Stovky tisíc - desítky tisíc - tisíce] [stovky - desítky - jednotky]
U6 až U7		
U8 až U9	Čítač cyklu s detekcí překážky	celkový [Stovky tisíc - desítky tisíc - tisíce] [stovky - desítky - jednotky] od posledního automatického načtení [Stovky tisíc - desítky tisíc - tisíce] [stovky - desítky - jednotky]
U12 až U13	Čítač cyklu částečného otevření	
U14 až U15	Čítač zpětného pohybu	
U20	Počet přiřazených dálkových ovladačů pro úplné otevření	
U21	Počet přiřazených dálkových ovladačů pro otevření v pěším režimu	
U22	Počet přiřazených dálkových ovladačů pro řízení vzdáleného osvětlení	
U23	Počet přiřazených dálkových ovladačů pro řízení přidavného výstupu	
d0 až d9	Historie 10 posledních závad (d0 poslední – d9 nejstarší)	
dd	Vymazání historie závad: podržte tlačítko „OK“ stisknuté po dobu 7 s.	

# ELIXO 500 3S RTS

ES Guía rápida

## DESBLOQUEO DE LAS TECLAS DE PROGRAMACIÓN

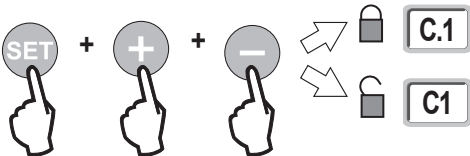

## AUTOAPRENDIZAJE

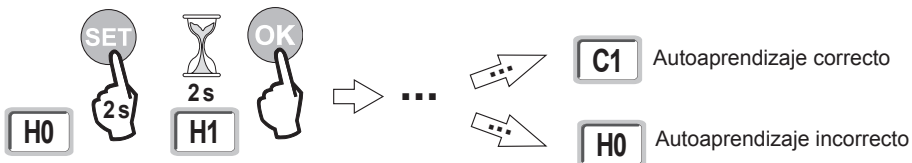

## MEMORIZACIÓN DE TELEMANDOS

Control de apertura TOTAL



Control de apertura PEATONAL



## PLANO DE CABLEADO GENERAL

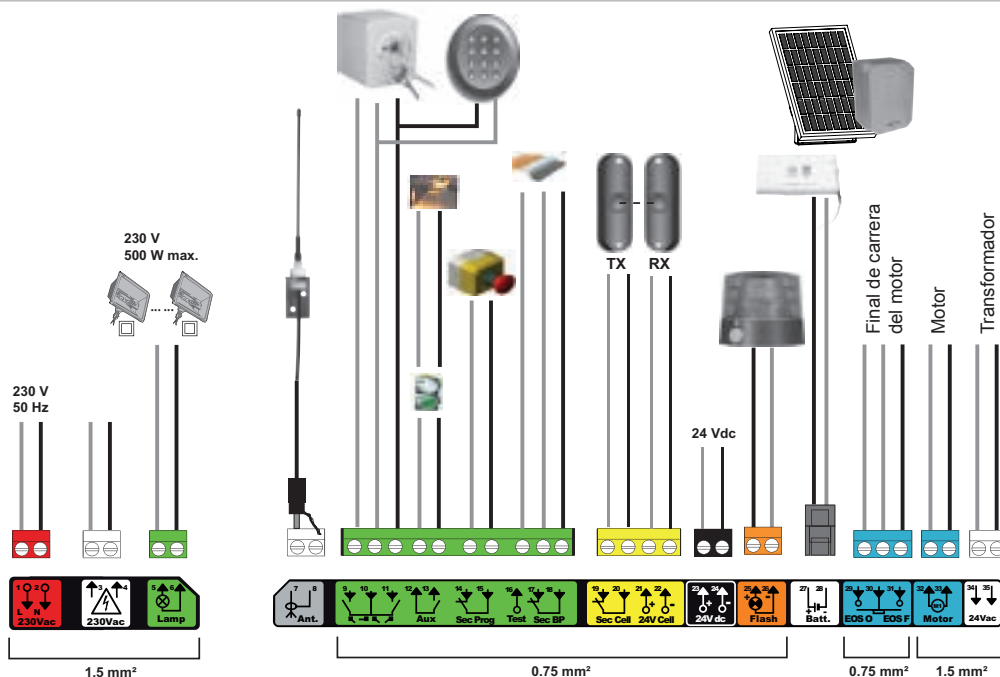

## CÉLULAS FOTOELÉCTRICAS

SIN autotest

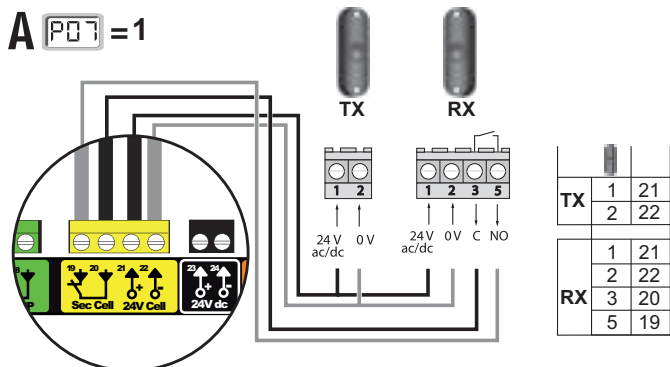

CON autotest

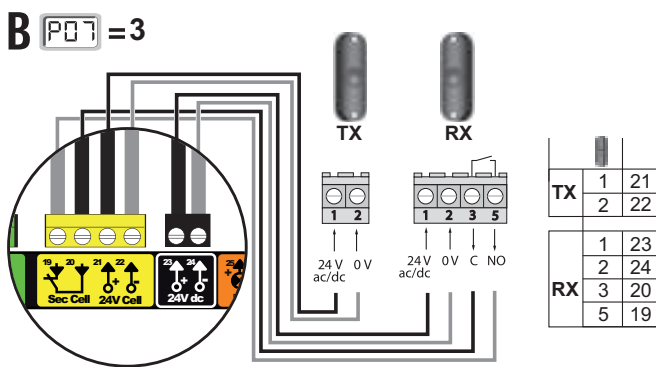

## Significado de los distintos parámetros

Código	Denominación	Valores (negrita = predeterminado)	Ajuste realizado
P01	Modo de funcionamiento ciclo total	<b>0: secuencial</b> 1: secuencial + temporización de cierre 2: semiautomático 3: automático 4: automático + bloqueo célula 5: hombre muerto (por cable)	
P02	Temporización de cierre automático en funcionamiento total	0 a 30 (valor x 10 s = valor de temporización) <b>2: 20 s</b>	
P03	Modo de funcionamiento ciclo peatonal	<b>0: idéntico al modo de funcionamiento ciclo total</b> 1: sin cierre automático 2: con cierre automático	
P04	Temporización corta de cierre automático en ciclo peatonal	0 a 30 (valor x 10 s = valor de temporización) <b>2: 20 s</b>	
P05	Temporización larga de cierre automático en ciclo peatonal	0 a 99 (valor x 5 min = valor de temporización) <b>0: 0 s</b>	
P06	Amplitud de apertura peatonal	1: apertura peatonal mínima ( <b>80 cm</b> ) a 9: apertura peatonal máxima	
P07	Entrada de seguridad células	0: inactiva <b>1: activo</b> 2: activo con autotest por salida de prueba 3: activo con autotest por conmutación de alimentación 4: células bus	
P08	Entrada de seguridad de barra sensible	0: inactiva <b>1: activo</b> 2: activo con autotest	
P09	Entrada de seguridad programable	0: inactiva <b>1: activo</b> 2: activo con autotest por salida de prueba 3: activo con autotest por conmutación de alimentación	
P10	Entrada de seguridad programable, función	<b>0: activa cierre</b> 1: activa apertura 2: activa cierre + ADMAP 3: prohibido cualquier movimiento	
P11	Entrada de seguridad programable, acción	0: parada 1: parada + retroceso <b>2: parada + nueva inversión total</b> <b>0: sin preaviso</b> 1: con preaviso de 2 s antes del movimiento	
P12	Preaviso de la luz naranja		

Código	Denominación	Valores (grasiento = predeterminado)	Ajuste realizado
P13	Salida iluminación de zona	0: inactiva 1: funcionamiento controlado <b>2: funcionamiento automático + controlado</b>	
P14	Temporización de iluminación de zona	0 a 60 (valor x 10 s = valor de temporización) <b>6: 60 s</b>	
P15	Salida auxiliar	0: inactiva 1: automática: testigo de portal abierto 2: automática: biestable temporizada 3: automática: impulsiva 4: controlada: biestable (ON-OFF) 5: controlada: impulsiva <b>6: controlada: biestable temporizada</b>	
P16	Temporización de salida auxiliar	0 a 60 (valor x 10 s = valor de temporización) <b>6: 60 s</b>	
P19	Velocidad en cierre	1: la velocidad más lenta a 10: la velocidad más rápida - <b>Valor por defecto: 5</b>	
P20	Velocidad en apertura	1: la velocidad más lenta a 10: la velocidad más rápida - <b>Valor por defecto: 5</b>	
P21	Zona de ralentización en cierre	1: la zona de ralentización más corta a 5: la zona de ralentización más larga <b>Valor predeterminado: 1</b>	
P22	Zona de ralentización en apertura	1: la zona de ralentización más corta a 5: la zona de ralentización más larga <b>Valor predeterminado: 1</b>	
P25	Limitación del par de cierre		
P26	Limitación del par de apertura		
P27	Limitación del par de ralentización en cierre	1: par mínimo a 10: par máximo <b>Ajustada después del autoaprendizaje</b>	
P28	Limitación del par de ralentización en apertura		
P37	Entradas de control con cable	<b>0: modo ciclo total - ciclo peatonal</b> 1: modo apertura - cierre	
P40	Velocidad de aproximación en cierre	1: la velocidad más lenta a 4: la velocidad más rápida	
P41	Velocidad de aproximación en apertura	<b>Valor predeterminado: 2</b>	

## Visualización de los códigos de funcionamiento

Código	Denominación
C1	En espera de control
C2	Apertura del portal en curso
C3	En espera de nuevo cierre del portal
C4	Cierre del portal en curso
C6	Detección en curso en seguridad de célula
C7	Detección en curso en seguridad barra sensible
C8	Detección en curso en seguridad programable
C9	Detección en curso en seguridad de parada de emergencia
C12	Reinyección de corriente en curso
C13	Autotest de dispositivo de seguridad en curso
C14	Entrada de control con cable en apertura total permanente
C15	Entrada de control con cable en apertura peatonal permanente
C16	Aprendizaje de células BUS rechazado
Cc1	Alimentación de 9,6 V
Cu1	Alimentación de 24 V

## Visualización de los códigos de programación

Código	Denominación
H0	En espera de ajuste
Hc1	En espera de ajuste + Alimentación 9,6 V
Hu1	En espera de ajuste + Alimentación 24 V
H1	En espera de puesta en marcha del autoaprendizaje
H2	Modo de autoaprendizaje, apertura en curso
H4	Modo de autoaprendizaje, cierre en curso
F0	En espera de memorización del telemando para el funcionamiento en apertura total
F1	En espera de memorización del telemando para el funcionamiento en apertura peatonal
F2	En espera de memorización del telemando para control de iluminación externa
F3	En espera de memorización del telemando para control de salida auxiliar

## Visualización de los códigos de error y avería

Código	Denominación	Comentarios	¿Qué puede hacer?
E1	Fallo de autotest de seguridad de célula	El autotest de las células no es satisfactorio.	Compruebe que los ajustes de "P07" sean correctos. Compruebe el cableado de las células.
E2	Fallo de autotest de seguridad programable	El autotest de la entrada de seguridad programable no es satisfactorio.	Compruebe que los ajustes de "P09" sean correctos. Compruebe el cableado de la entrada de seguridad programable.
E3	Fallo de autotest de barra sensible	El autotest de la barra sensible no es satisfactorio.	Compruebe que los ajustes de "P08" sean correctos. Compruebe el cableado de la motorización.
E4	Detección de obstáculo en apertura		
E5	Detección de obstáculo en cierre		
E6	Fallo de seguridad de célula		
E7	Fallo de seguridad en la barra sensible	Detección en curso en entrada de seguridad desde hace más de 3 minutos.	Compruebe que no haya ningún obstáculo que provoque la detección de las células o de la barra sensible. Compruebe que los ajustes de "P07", "P08" o "P09" sean correctos en función del dispositivo conectado en la entrada de seguridad. Compruebe el cableado de los dispositivos de seguridad. En caso de células fotoeléctricas, compruebe su correcta alineación.
E8	Fallo de seguridad programable		Compruebe el cableado del motor.
E10	Seguridad cortocircuito en el motor		Compruebe el consumo de los accesorios conectados.
E11	Seguridad cortocircuito alimentación 24V	No funciona el producto ni los periféricos conectados a los bornes 21 a 26.	Compruebe el cableado y después corte la alimentación eléctrica durante 10 segundos.
E12	Fallo hardware	Los autotests de hardware no resultan satisfactorios.	Reenvíe una orden. Si el fallo persiste, póngase en contacto con Somfy.
E13	Fallo de alimentación de accesorios	La alimentación de los accesorios ha quedado cortada tras una sobrecarga (exceso de consumo)	Nota: consumo máximo accesorios = 1,2 A Compruebe el consumo de los accesorios conectados.
E15	Fallo de primer encendido del armario alimentado por la batería auxiliar		Desconecte la batería auxiliar y conecte el armario a la alimentación eléctrica para su primer encendido.

## Acceso a los datos memorizados - Para acceder a los datos memorizados, seleccione el parámetro "Ud" y luego pulse "OK".

Datos	Denominación	
U0 a U1	Contador de ciclo apertura total	global [centenas de millar - decenas de millar - millares] [centenas - decenas - unidades]
U2 a U3		desde el último autoaprendizaje [centenas de millar - decenas de millar - millares] [centenas - decenas - unidades]
U6 a U7	Contador de ciclo con detección de obstáculo	global [centenas de millar - decenas de millar - millares] [centenas - decenas - unidades]
U8 a U9		desde el último autoaprendizaje [centenas de millar - decenas de millar - millares] [centenas - decenas - unidades]
U12 a U13	Contador de ciclo apertura parcial	
U14 a U15	Contador de movimiento de recalibrado	
U20	Número de telemandos memorizados en el control de apertura total	
U21	Número de telemandos memorizados en el control de apertura peatonal	
U22	Número de telemandos memorizados en el control de iluminación externa	
U23	Número de telemandos memorizados en el control de salida auxiliar	
d0 a d9	Historial de los últimos 10 fallos (d0 los más recientes - d9 los más antiguos)	
dd	Borrado del historial de fallos: pulse "OK" durante 7 s.	



## Çeşitli parametrelerin tanımı

Kod	Tanım	Değerler (kalın metin = otomatik değerler)	Gerçekleştirilen ayar
P01	Komple çevrim çalışma modu	<b>0: sıralı</b> 1: sıralı + kapama zamanlaması 2: yarı otomatik 3: otomatik 4: otomatik + ünite engelleme 5: emniyet kumandası (kablolu)	
P02	Komple çalışmada otomatik kapama zamanlaması	0 - 30 (değer x 10 sn = zamanlama değeri) <b>2: 20 sn</b>	
P03	Yaya çevrimi çalışma modu	<b>0: Komple çevrim çalışma modu ile aynı</b> 1: otomatik kapama olmadan 2: otomatik kapama ile	
P04	Yaya çevriminde otomatik kapama kısa zamanlaması	0 - 30 (değer x 10 sn = zamanlama değeri) <b>2: 20 sn</b>	
P05	Yaya çevriminde otomatik kapama uzun zamanlaması	0 - 99 (değer x 5 dk = zamanlama değeri) <b>0: 0 sn</b>	
P06	Yaya açılma mesafesi	1: minimum yaya açılması 9: maksimum yay açılma mesafesi <b>1: 80 cm</b>	
P07	Ünite güvenlik girişi	0: aktif değil <b>1: aktif</b> 2: test çıkışı vasıtasıyla otomatik test ile aktif 3: besleme dağıtımı vasıtasıyla otomatik test ile aktif 4: bus üniteleri	
P08	Engel algılayıcı güvenlik girişi	0: aktif değil <b>1: aktif</b> 2: otomatik test ile aktif	
P09	Programlanabilir güvenlik girişi	0: aktif değil <b>1: aktif</b> 2: test çıkışı vasıtasıyla otomatik test ile aktif 3: besleme dağıtımı vasıtasıyla otomatik test ile aktif	
P10	Programlanabilir güvenlik girişi - fonksiyon	<b>0: aktif kapama</b> 1: aktif açma 2: aktif kapama + ADMAP 3: tüm hareketler yasak	
P11	Programlanabilir güvenlik girişi - işlem	0: durma 1: durma + geri çekilme <b>2: durma + komple tersine çevirme</b>	
P12	Turuncu flaşör uyarısı	<b>0: uyarısız</b> 1: hareketten önce 2 sn'lik uyarı ile	

Kod	Tanım	Değerler (kalın metin = otomatik değerler)	Gerçekleştirilen ayar
P13	Alan aydınlatma çıkışı	0: aktif değil 1: kumandalı çalışma <b>2: otomatik + kumandalı çalışma</b>	
P14	Alan aydınlatma zamanlaması	0 - 60 (değer x 10 sn = zamanlama değeri) <b>6: 60 sn</b>	
P15	Yardımcı çıkış	0: aktif değil 1: otomatik: açık kapı ikaz ışığı 2: otomatik: iki durumlu zamanlama 3: otomatik: darbeli 4: kumandalı: iki durumlu (ON-OFF) 5: kumandalı: darbeli <b>6: kumandalı: iki durumlu zamanlama</b>	
P16	Yardımcı çıkış zamanlaması	0 - 60 (değer x 10 sn = zamanlama değeri) <b>6: 60 sn</b>	
P19	Kapama hızı	1: 10'da en düşük hız: en yüksek hız - <b>Fabrika ayar değeri: 5</b>	
P20	Açma hızı	1: 10'da en düşük hız: en yüksek hız - <b>Fabrika ayar değeri: 5</b>	
P21	Kapamada yavaşlama alanı	1: 5'te en kısa yavaşlama alanı: en uzun yavaşlama alanı <b>Otomatik değer: 1</b>	
P22	Açmada yavaşlama alanı	1: 5'te en kısa yavaşlama alanı: en uzun yavaşlama alanı <b>Otomatik değer: 1</b>	
P25	Kapama torku sınırlaması		
P26	Açma torku sınırlaması		
P27	Kapamada yavaşlama torku sınırlaması	1: 10'da minimum tork: maksimum tork <b>otomatik öğretim sırasında ayarlanır</b>	
P28	Açmada yavaşlama torku sınırlaması		
P37	Kablo kumanda girişleri	<b>0: komple çevrim modu - yaya çevrimi</b> 1: açma - kapama modu	
P40	Kapamada birleşme hızı	1: 4'te en düşük	
P41	Açmada birleşme hızı	hız: en yüksek hız <b>Otomatik değer: 2</b>	

## Çalışma kodlarının gösterilmesi

Kod	Tanım
C1	Komut bekleme
C2	Kapının açılması gerçekleştiriliyor
C3	Kapının yeniden kapanmasını bekleme
C4	Kapının kapanması gerçekleştiriliyor
C6	Ünite güvenliğinde algılama gerçekleştiriliyor
C7	Engel algılayıcı güvenlik modunda algılama gerçekleştiriliyor
C8	Programlanabilir güvenlikte algılama gerçekleştiriliyor
C9	Acil durma güvenliğinde algılama gerçekleştiriliyor
C12	Akım yeniden verme işlemi gerçekleştiriliyor
C13	Güvenlik tertibatı otomatik testi devam ediyor
C14	Kalıcı tamamen açma kablolu kumanda girişi
C15	Kalıcı yaya için açma kablolu kumanda girişi
C16	BUS ünite öğretim işlemi reddedildi
Cc1	9,6 V besleme
Cu1	24 V besleme

## Program kodlarının gösterilmesi

Kod	Tanım
H0	Ayar bekleme
Hc1	Ayar bekleme + 9,6 V besleme
Hu1	Ayar bekleme + 24 V besleme
H1	Otomatik öğretim işleminin başlamasını bekleme
H2	Otomatik öğretim modu - açma gerçekleştiriliyor
H4	Otomatik öğretim modu - kapama gerçekleştiriliyor
F0	Tamamen açık konumda çalışma için uzaktan kumandanın hafızaya alınmasını bekleme
F1	Yaya için açmada çalışma için uzaktan kumandanın hafızaya alınmasını bekleme
F2	Harici aydınlatma kumandası için uzaktan kumandanın hafızaya alınmasını bekleme
F3	Yardımcı çıkış kumandası için uzaktan kumandanın hafızaya alınmasını bekleme

## Hata ve arıza kodlarının gösterilmesi

Kod	Tanım	Yorumlar	Ne yapmalı ?
E1	Ünite güvenliği otomatik test arızası	Ünitelerin otomatik testi memnun edici değil.	"P07"nin doğru parametrelendiğini kontrol ediniz. Ünitelerin kablolarını kontrol ediniz.
E2	Programlanabilir güvenlik otomatik test arızası	Programlanabilir güvenlik girişi otomatik testi memnun edici değil.	"P09"nin doğru parametrelendiğini kontrol ediniz. Programlanabilir güvenlik girişinin kablolarını kontrol ediniz.
E3	Engel algılayıcı otomatik test arızası	Engel algılayıcının otomatik testi memnun edici değil.	"P08"nin doğru parametrelendiğini kontrol ediniz. Engel algılayıcı kablo demetini kontrol ediniz.
E4	Açma sırasında engel algılama		
E5	Kapama sırasında engel algılama		
E6	Ünite güvenliği arızası		
E7	Engel algılayıcı güvenlik arızası	Güvenlik girişi üzerinde algılama 3 dakikadan uzun süre gerçekleşmiyor.	Hiçbir engelin ünitelerin veya engel algılayıcısının algılanmasına yol açmadığını kontrol ediniz. Güvenlik girişine bağlanmış tertibata göre "P07", "P08" veya "P09"un doğru parametrelendiğini kontrol ediniz. Güvenlik tertibatlarının kablo demetini kontrol ediniz. Fotoselli üniteler durumunda bunların doğru hizalandığını kontrol ediniz. Motor kablo tesisatını kontrol ediniz.
E8	Programlanabilir güvenlik arızası		
E10	Motor kısa devre güvenliği		
E11	24V beslemesi kısa-devre güvenliği	21 -26 arasındaki uçlara bağlanmış olan yan birimlerin ve sistemlerin çalışmaması.	Kablo tesisatını kontrol ediniz ve ardından 10 saniye süreyle şebeke beslemesini kesiniz.
E12	Donanım arızası	Auto-tests hardware yeterli değil	Yeniden başlatınız. Arıza devam ederse, Somfy ile iletişime geçiniz.
E13	Aksesuar beslemesi arızası	Aksesuar beslemesi, bir aşırı yüklemenin ardından kesildi (aşırı tüketim)	Hatırlatma: maksimum aksesuar güç tüketimi = 1,2 A Bağlanmış olan aksesuarların tüketimini kontrol ediniz.
E15	Yedek akü ile beslenen kabine ilk defa güç verilmesinde arıza		Yedek aküyü sökünüz ve kabini ilk defa güç verilmesi sırasında elektrik beslemesine bağlayınız.

## Hafızaya alınan verilere erişim için" - Ud parametresini seçiniz ve sonra "OK" üzerine basınız".

Veriler	Tanım
U0 - U1	Tamamen açma çevrim sayacı
U2 - U3	Engel algılama ile çevrim sayacı
U6 - U7	Engel algılama ile çevrim sayacı
U8 - U9	Engel algılama ile çevrim sayacı
U12 - U13	Kısmi açma çevrim sayacı
U14 - U15	Yeniden ayarlama hareket sayacı
U20	Tamamen açma kumandası üzerinde hafızaya alınan uzaktan kumanda sayısı
U21	Yaya için açma kumandası üzerinde hafızaya alınan uzaktan kumanda sayısı
U22	Harici aydınlatma kumandası üzerinde hafızaya alınan uzaktan kumanda sayısı
U23	Yardımcı çıkış kumandası üzerinde hafızaya alınan uzaktan kumanda sayısı
d0 - d9	Son 10 arızanın tarihçesi (d0 en yeniler - d9 en eskiler)
dd	Arıza tarihçesinin silinmesi: 7 saniye boyunca "OK" üzerine basınız.



# Elixo 500 3S RTS

EN Guide

## UNLOCKING THE PROGRAMMING BUTTONS

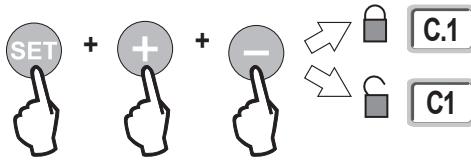

## AUTO-PROGRAMMING

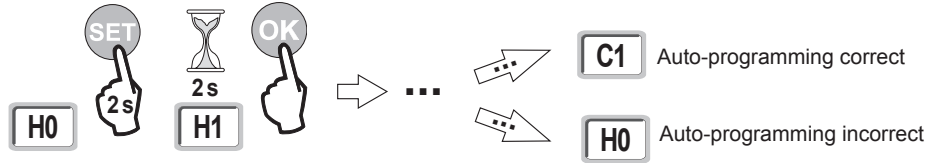

## MEMORISING REMOTE CONTROLS

COMPLETE opening control



PEDESTRIAN opening control



## GENERAL WIRING DIAGRAM

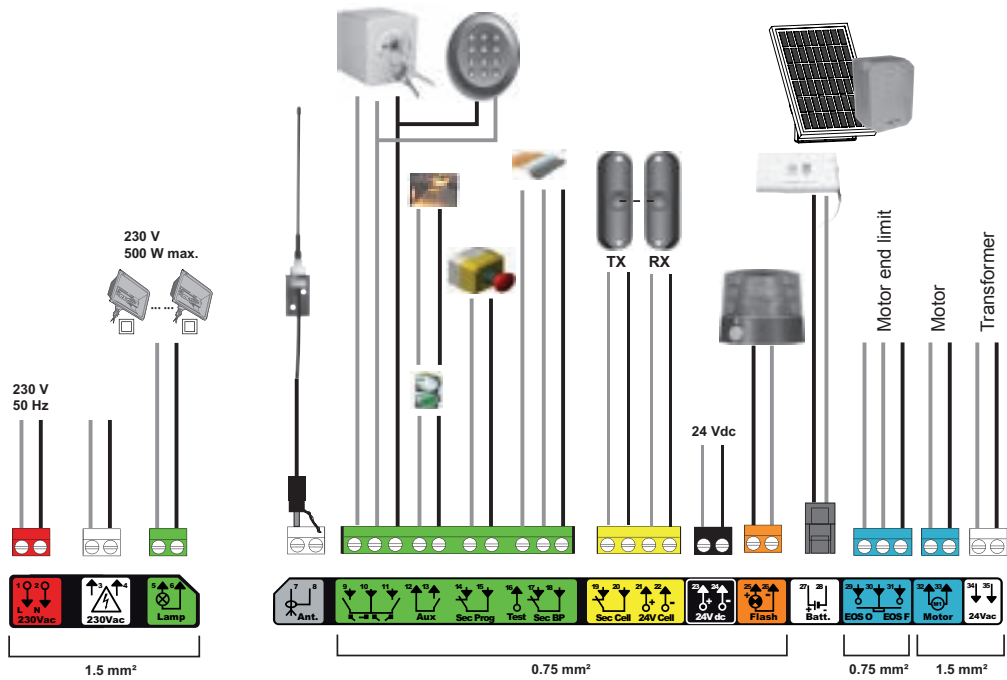

## PHOTOELECTRIC CELLS

WITHOUT autotest

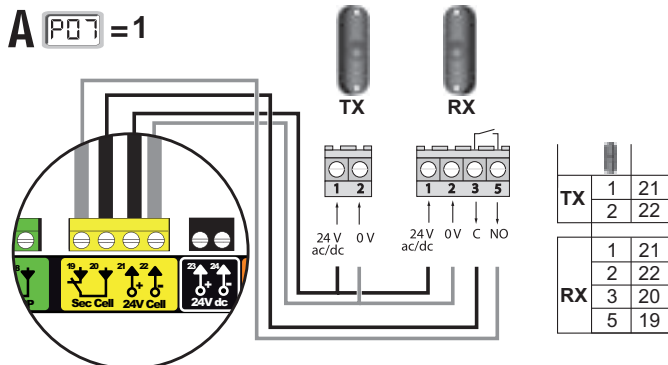

WITH autotest

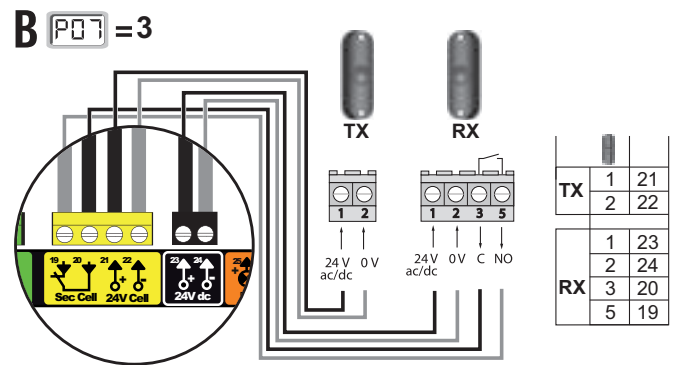

## Meaning of different parameters

Code	Description	Values (bold = default)	Setting compl.
P01	Complete cycle operating mode	<b>0: sequential</b> 1: sequential + timed close 2: semiautomatic 3: automatic 4: automatic + cell blocking 5: deadman's control (wire)	
P02	Complete operating mode automatic timed closing	0 to 30 (value x 10 s = time delay value) <b>2: 20 s</b>	
P03	Pedestrian cycle operating mode	<b>0: ident. to complete cycle operating mode</b> 1: without automatic closing 2: with automatic closing	
P04	Short automatic closing time delay in pedestrian cycle	0 to 30 (value x 10 s = time delay value) <b>2: 20 s</b>	
P05	Long automatic closing time delay in pedestrian cycle	0 to 99 (value x 5 min = time delay value) <b>0: 0 s</b>	
P06	Pedestrian opening amplitude	1: minimum pedestrian opening 9: maximum pedestrian opening <b>1: 80 cm</b>	
P07	Cell safety input	0: inactive <b>1: active</b> 2: active with autotest via test output 3: active with autotest via power supply switching 4: bus cells	
P08	Safety edge safety input	0: inactive <b>1: active</b> 2: active with auto-test	
P09	Programmable safety input	0: inactive <b>1: active</b> 2: active with autotest via test output 3: active with autotest via power supply switching	
P10	Programmable safety input - function	<b>0: active closing</b> 1: active opening 2: active closing + ADMAP 3: all movement disabled	
P11	Programmable safety input - action	0: stop 1: stop + partial reversal <b>2: stop + complete reversal</b>	
P12	Orange warning light	<b>0: no warning</b> 1: with 2 s warning prior to movement	

Code	Description	Values (bold = default)	Setting compl.
P13	Area lighting output	0: inactive 1: controlled operation <b>2: automatic + controlled operation</b>	
P14	Area lighting time delay	0 to 60 (value x 10 s = time delay value) <b>6: 60 s</b>	
P15	Auxiliary output	0: inactive 1: automatic: gate open indicator light 2: automatic: timed bistable 3: automatic: one-touch 4: controlled: bistable (ON-OFF) 5: controlled: one-touch <b>6: controlled: timed bistable</b>	
P16	Auxiliary output time delay	0 to 60 (value x 10 s = time delay value) <b>6: 60 s</b>	
P19	Closing speed	1: slowest speed at 10: highest speed - <b>Default value: 5</b>	
P20	Opening speed	1: slowest speed at 10: highest speed - <b>Default value: 5</b>	
P21	Closing slowdown zone	1: shortest slowdown zone at 5: longest slowdown zone <b>Default value: 1</b>	
P22	Opening slowdown zone	1: shortest slowdown zone at 5: longest slowdown zone <b>Default value: 1</b>	
P25	Closing torque limitation		
P26	Opening torque limitation		
P27	Closing slowdown torque limitation	1: minimum torque at 10: maximum torque <b>Adjusted when auto-programming complete</b>	
P28	Opening slowdown torque limitation		
P33	Obstacle detection sensitivity	0: low sensitivity 1: low sensitivity <b>2: standard</b> 3: high sensitivity	
P37	Wired control inputs	<b>0: complete cycle mode - pedestrian cycle</b> 1: opening mode - closing	
P40	Coupling speed when closing	1: slowest speed at	
P41	Coupling speed when opening	4: fastest speed <b>Default value: 2</b>	

## Operating code display

Code	Description
C1	Awaiting command
C2	Gate opening
C3	Awaiting gate closure
C4	Gate closing
C6	Detection in progress for cell safety
C7	Detection in progress for safety edge safety
C8	Detection in progress for programmable safety
C9	Detection in progress for emergency stop safety
C12	Reinjecting current
C13	Safety device autotest in progress
C14	Permanent complete opening wire control input
C15	Permanent pedestrian opening wire control input
C16	BUS cell programming refused
Cc1	9.6 V power supply
Cu1	24 V power supply

## Programming code display

Code	Description
H0	Awaiting setting
Hc1	Awaiting setting + 9.6 V power supply
Hu1	Awaiting setting + 24 V power supply
H1	Awaiting start of auto-programming
H2	Auto-programming mode - opening
H4	Auto-programming mode - closing
F0	Awaiting remote control memorisation for operation in complete opening mode
F1	Awaiting remote control memorisation for operation in pedestrian opening mode
F2	Awaiting remote control memorisation for remote lighting control
F3	Awaiting remote control memorisation for auxiliary output control

## Fault and breakdown code display

Code	Description	Comments	Solution?
E1	Cell safety autotest fault	The cell autotest is not satisfactory.	Check that "P07" is correctly configured. Check the wiring of the cells.
E2	Programmable safety autotest fault	The programmable safety input autotest is not satisfactory.	Check that "P09" is correctly configured. Check the programmable safety input wiring.
E3	Defective safety edge autotest	The safety edge autotest is not satisfactory.	Check that "P08" is correctly configured. Check the safety edge wiring.
E4	Obstacle detection when opening		
E5	Obstacle detection when closing		
E6	Cell safety fault		
E7	Safety edge safety fault		
E8	Programmable safety fault	Detection in progress on safety input for longer than 3 minutes.	Check that no obstacles are causing the cells or safety edge to detect. Check that "P07", "P08" or "P09" is correctly configured in relation to the device connected to the safety input. Check the safety device wiring. Check that the photoelectric cells are correctly aligned.
E10	Motor short circuit protection		Check the motor wiring.
E11	24V power supply short protection	Product and additional devices connected to terminals 21 to 26 not operating	Check the wiring, then disconnect the power supply for 10 seconds.
E12	Hardware fault	The hardware auto tests are not satisfactory	Repeat an order. If the fault persists, contact Somfy.
E13	Accessories power supply fault	The accessories power supply cuts out following an overload (excessive consumption).	N.B.: maximum accessories consumption = 1.2 A Check the consumption of the connected accessories.
E15	Fault when the control box supplied by the backup battery is first switched on		Disconnect the backup battery and connect the control box to the mains to switch it on for the first time.

**Access to memorised data** - To access memorised data, select parameter "Ud" and press "OK".

Data	Description
U0 to U1	Complete opening cycle counter
U2 to U3	
U6 to U7	Cycle counter with obstacle
U8 to U9	detection
U12 to U13	Partial opening cycle counter
U14 to U15	Reset movement counter
U20	Number of remote controls memorised for complete opening control
U21	Number of remote controls memorised for pedestrian opening control
U22	Number of remote controls memorised for remote lighting control
U23	Number of remote controls memorised for auxiliary output control
d0 to d9	Log of the last 10 faults (d0 most recent - d9 oldest)
dd	To clear the fault log: press and hold "OK" for 7 s.

## مفهوم پارامترهای مختلف

کد	عملکرد	مقدار (پیر رنگ = پیش فرض)	تنظیمات
P01	حالت عملکرد سیکل کامل	0: ترتیبی 1: ترتیبی + زمان بندی بسته شدن 2: نیمه اتوماتیک 3: اتوماتیک 4: اتوماتیک + متوقف کردن سلول 5: فشار طولانی دکمهها (دارای سیم کشی)	
P02	زمان بندی بسته شدن اتوماتیک در عملکرد کامل	0 تا 30 (مقدار زمان بندی = مقدار 10 x ثانیه)	
P03	حالت عملکرد سیکل عبور عابر پیاده	0: ۲۰ ثانیه 1: بدون بسته شدن اتوماتیک 2: با بسته شدن اتوماتیک	
P04	زمان بندی کوتاه بسته شدن اتوماتیک در سیکل عبور عابر پیاده	0 تا 30 (مقدار 10 x ثانیه = مقدار زمان بندی)	
P05	زمان بندی طولانی بسته شدن اتوماتیک در سیکل عبور عابر پیاده	0 تا 99 (مقدار ۵ x دقیقه = مقدار زمان بندی)	
P06	دامنه باز شدن عبور عابر پیاده	0: 0 1: حداقل مقدار باز شدن عبور عابر پیاده در 9: حداکثر باز شدن عبور عابر پیاده 1: 80 سانتیمتر	
P07	ورودی ایمنی سلول‌ها	0: غیرفعال 1: فعال 2: فعال با تست خودکار توسط خروجی تست 3: فعال با تست خودکار توسط سوییچ تغذیه 4: سلول‌های بیس	
P08	ورودی ایمنی لیه حسگر	0: غیرفعال 1: فعال	
P09	ورودی ایمنی قابل برنامه ریزی	0: غیرفعال 1: فعال	
P10	ورودی ایمنی قابل برنامه ریزی - عملکرد	0: بسته شدن فعال 1: باز شدن فعال 2: بسته شدن فعال + ADMAP 3: هرگونه حرکت غیر مجاز است	
P11	ورودی ایمنی قابل برنامه ریزی - عملکرد	0: توقف 1: توقف + عقب نشینی 2: توقف + برگشت کامل 0: بدون اختلال قبلی	
P12	اختلال قبلی چراغ نارنجی	1: با اختلال قبلی ۲ ثانیه‌ای حرکت	

کد	عملکرد	مقدار (پیر رنگ = پیش فرض)	تنظیمات
P13	خروجی روشنایی محوطه	0: غیرفعال 1: عملکرد هدایت شده	
P14	زمان بندی روشنایی محوطه	0 تا 60 (مقدار زمان بندی = مقدار 10 x ثانیه)	
P15	خروجی کمکی	0: غیرفعال 1: اتوماتیک: نشانگر باز بودن درب 2: اتوماتیک: دو حالته زمان بندی شده 3: اتوماتیک: فشاری 4: هدایت شده: دو حالته (ON-OFF) 5: هدایت شده: فشاری	
P16	زمان بندی خروجی کمکی	0 تا 60 (مقدار زمان بندی = مقدار 10 x ثانیه)	
P19	سرعت در زمان بسته شدن	1: کمترین سرعت در 10: بالاترین سرعت - مقدار پیش فرض: 5	
P20	سرعت در زمان باز شدن	1: کمترین سرعت در 10: بالاترین سرعت - مقدار پیش فرض: 5	
P21	محدوده کاهش سرعت در بسته شدن	1: کوتاه ترین محدوده کاهش سرعت در 5: بلندترین محدوده کاهش سرعت	
P22	محدوده کاهش سرعت در باز شدن	1: کوتاه ترین محدوده کاهش سرعت در 5: بلندترین محدوده کاهش سرعت	
P25	محدودیت گشتاور بسته شدن		
P26	محدودیت گشتاور باز شدن		
P27	محدودیت گشتاور در بسته شدن		
P28	محدودیت گشتاور در باز شدن		
P33	میزان حساسیت تشخیص مانع	0: حساسیت خیلی کم 1: حساسیت کم 2: استاندارد 3: حساسیت زیاد	
P37	ورودی‌های کنترل دارای سیم کشی	0: حالت سیکل کامل - سیکل عبور عابر پیاده 1: حالت باز شدن - بسته شدن	
P40	سرعت رسیدن به انتهای مسیر در زمان بسته شدن	1: کمترین سرعت	
P41	سرعت رسیدن به انتهای مسیر در زمان باز شدن	4: بیشترین سرعت: مقدار پیش فرض: 2	

## نمایش کدهای عملکرد

کد	عملکرد
C1	منتظر فرمان
C2	باز شدن درب در حال اجرا
C3	منتظر بسته شدن مجدد درب
C4	بسته شدن درب در حال اجرا
C6	تشخیص در حال اجرا بر روی ایمنی سلول
C7	تشخیص در حال اجرا بر روی ایمنی حسگر لیه
C8	تشخیص در حال اجرا بر روی ایمنی قابل برنامه ریزی
C9	تشخیص در حال اجرا بر روی ایمنی توقف اضطراری
C12	تغذیه مجدد جریان در حال اجرا
C13	تست خودکار تجهیزات ایمنی در حال اجرا
C14	ورودی کنترل دارای سیم کشی باز شدن کامل دائمی
C15	ورودی کنترل دارای سیم کشی باز شدن عبور عابر پیاده دائمی
C16	برنامه ریزی سلول‌های بیس پذیرفته نشده است
Cc1	تغذیه 9.6 V
Cu1	تغذیه 24 V

## نمایش کدهای خطا و ایرادات

کد	عملکرد	شرح	چه باید کرد؟
E1	ایراد تست خودکار ایمنی سلول	تست خودکار سلول‌ها رضایت بخش نیست.	صحت تنظیم پارامتر "P07" را بررسی کنید. کابل‌کشی سلول‌ها را کنترل کنید.
E2	ایراد تست خودکار ایمنی قابل برنامه ریزی	تست خودکار ورودی ایمنی قابل برنامه ریزی رضایت بخش نیست.	صحت تنظیم پارامتر "P09" را بررسی کنید. کابل‌کشی ورودی ایمنی برنامه ریزی شده را بررسی کنید.
E3	ایراد تست خودکار حسگر لیه	تست خودکار لیه حسگر قابل قبول نیست.	صحت تنظیم پارامتر "P08" را بررسی کنید. کابل‌کشی حسگر لیه را بررسی کنید.
E4	تشخیص مانع در باز شدن		
E5	تشخیص مانع در بسته شدن		
E6	ایراد ایمنی سلول		بررسی کنید که هیچ گونه ممانعی باعث تشخیص سلول‌ها یا حسگر لیه نشده باشد.
E7	ایراد ایمنی حسگر لیه		صحیح بودن تنظیم پارامترهای "P07"، "P08" یا "P09" را بر حسب تجهیزات متصل به ورودی ایمنی بررسی کنید. کابل‌کشی تجهیزات ایمنی را بررسی کنید.
E8	ایراد ایمنی قابل برنامه ریزی	تشخیص در حال اجرا بر روی ورودی ایمنی از حدود ۲ دقیقه قبل.	در حالت سلول‌های فتوالکترونیک، هم راستایی صحیح آنها را بررسی کنید.
E10	ایمنی اتصال کوتاه موتور		کابل‌کشی موتور را بررسی کنید.
E11	ایمنی اتصال کوتاه تغذیه 24V	عدم کارکرد محصول و تجهیزات جانبی متصل به پایه‌های 21 تا 26	کابل‌کشی را بررسی کنید سپس برقی شهر را به مدت ۱۰ ثانیه قطع نمایید.
E12	ایراد سخت افزار	تست‌های خودکار سخت افزار رضایت بخش نیستند.	فرمان حرکت درب را اجرا کنید. اگر مشکل برطرف نشد با سامنی تماس بگیرید.
E13	ایراد تغذیه تجهیزات جانبی	تغذیه تجهیزات جانبی به دنبال تحمل بار زیاد قطع شده است (مصرف بیش از حد)	بادآوری: حداکثر مصرف تجهیزات جانبی = 1.2 A مقدار مصرف تجهیزات جانبی متصل را بررسی کنید.
E15	ایراد اولین برقی رسانی جعبه تغذیه شده با باتری اضطراری		اتصال باتری اضطراری را جدا کنید و جعبه را برای اولین برقی رسانی به برقی شهر وصل کنید.

## دسترسی به داده‌های اطلاعاتی ثبت شده در حافظه - برای دسترسی به داده‌های اطلاعاتی ثبت شده در حافظه، پارامتر "Ud" را انتخاب کنید و "OK" را فشار دهید.

اطلاعات	شرح
U0 تا U1	شمار شگر سیکل باز شدن کامل
U2 تا U3	کلی [صددها هزار - دهدها هزار - هزاران] [صددها - دهدها - واحدها]
U4 تا U6	شمار شگر سیکل با عملکرد تشخیص مانع
U7 تا U8	کلی [صددها هزار - دهدها هزار - هزاران] [صددها - دهدها - واحدها]
U13 تا U12	شمار شگر سیکل باز شدن جزئی
U14 تا U15	شمار شگر حرکت عقب رفتن
U20	تعداد ریموت کنترل‌های ثبت شده در حافظه بر روی کنترل باز شدن کامل
U21	تعداد ریموت کنترل‌های ثبت شده در حافظه بر روی کنترل باز شدن عبور عابر پیاده
U22	تعداد ریموت کنترل‌های ثبت شده در حافظه بر روی کنترل چراغ مجزا
U23	تعداد ریموت کنترل‌های ثبت شده در حافظه بر روی کنترل خروجی کمکی
d9 تا d0	تاریخچه 10 عدد آخرین ایرادها (d0 جدیدترین - d9 قدیمی‌ترین)
dd	حذف تاریخچه خطاها: "OK" را به مدت 7 ثانیه فشار دهید.

# ELIXO 500 3S RTS

راهنما FA

## غیر فعال کردن دکمه‌های برنامه ریزی

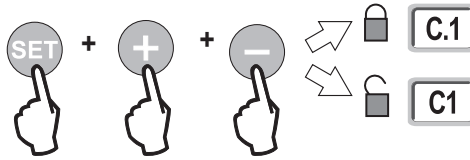

## برنامه ریزی خودکار

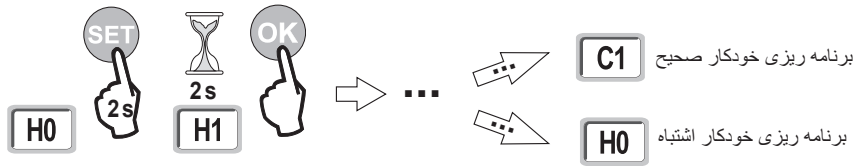

## نصب ریموت کنترل‌ها در حافظه

فرمان باز شدن عبور عابر پیاده

فرمان باز شدن کامل



## نقشه کلی کابل کشی

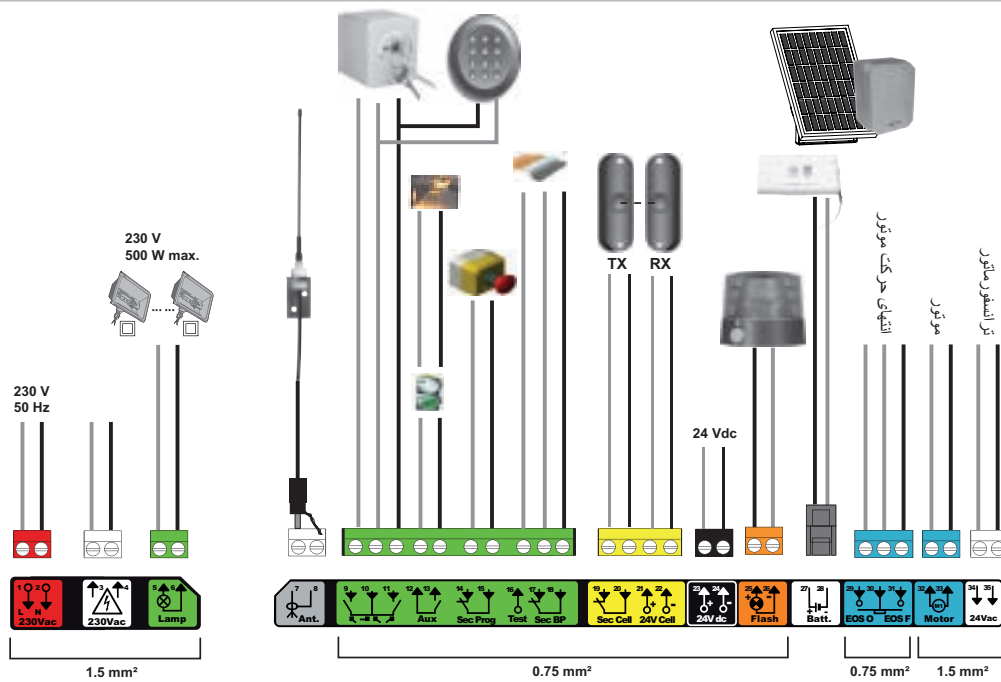

## سلول‌های فتوالکترونیک

بدون تست خودکار

با تست خودکار

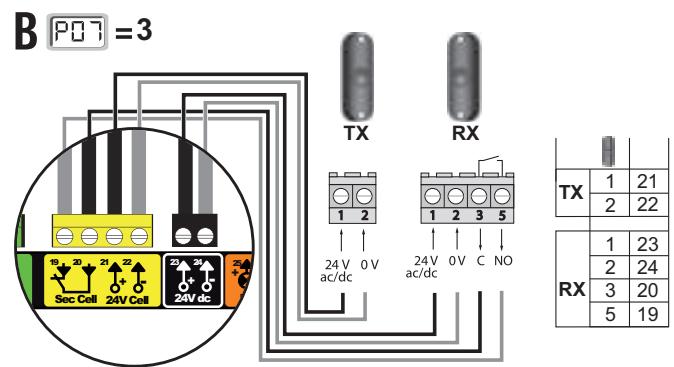
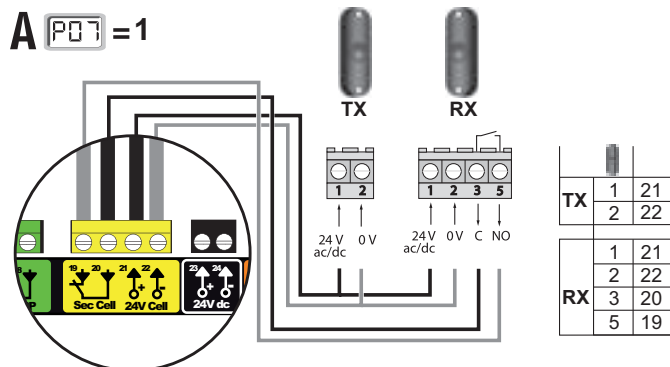

## مدلول البارامترات المختلفة

الشفرة	التعيين	القيم (النص المكتوب بالخط السميك = القيم الافتراضية)	الضبط المنفذ
P01	وضع تشغيل الدورة الكاملة	0: التتابعي 1: تتابعي + زمن غلق 2: نصف أوتوماتيكي 3: أوتوماتيكي 4: أوتوماتيكي + إيقاف الخلية 5: جهاز فصل الحركة (سلكي)	
P02	توقيت الغلق الأوتوماتيكي للتشغيل الكلي	من 0 إلى 30 (القيمة x 10 ث = قيمة الزمن) 20: 2 ث	
P03	وضع تشغيل دورة مرور المشاة	0: مماثل لوضع تشغيل الدورة الكاملة 1: بدون الغلق الأوتوماتيكي 2: مع الغلق الأوتوماتيكي	
P04	توقيت قصير للغلق الأوتوماتيكي في دورة مرور المشاة	من صفر إلى 30 (القيمة x 10 ث = قيمة التوقيت) 20: 2 ث	
P05	زمن طويل للغلق التلقائي في دورة مرور المشاة	من صفر إلى 99 (القيمة x 5 دقائق = قيمة الزمن) 0: 0 ث	
P06	مدى الفتح لعبور المشاة	1: الفتح الأدنى لعبور المشاة عند 9: الفتح الأقصى لعبور المشاة 1: 80 سم	
P07	مدخل امان الخلايا	0: غير فعال 1: فعال 2: مفعّل مع اختبار أوتوماتيكي بواسطة مخرج الاختبار 3: فعال مع اختبار أوتوماتيكي بواسطة تحويل منبع الطاقة 4: خلايا الناقل	
P08	مدخل تأمين قضيب الاستشعار	0: غير فعال 1: فعال 2: فعال مع اختبار أوتوماتيكي:	
P09	مدخل الامان القابل للبرمجة	0: غير فعال 1: فعال 2: فعال مع اختبار أوتوماتيكي بواسطة مخرج الاختبار 3: فعال مع اختبار أوتوماتيكي بواسطة تحويل منبع الطاقة	
P10	مدخل الامان القابل للبرمجة - الوظيفة	0: تفعيل الغلق 1: تفعيل الفتح 2: تفعيل الغلق + ADMAP 3: أي تحرك ممنوع	
P11	مدخل الامان القابل للبرمجة - العمل	صفر: توقف 1: توقف + تراجع 2: توقف + عكس الحركة كليًا من جديد	
P12	تحذير المصباح البرتقالي	0: بدون تحذير 1: مع تحذير لمدة ثانيتين قبل التحرك	

الشفرة	التعيين	القيم (النص المكتوب بالخط السميك = القيم الافتراضية)	الضبط المنفذ
P13	مخرج اضاءة المنطقة	0: غير فعال 1: التشغيل المحكوم 2: التشغيل الأوتوماتيكي + المحكوم	
P14	توقيت اضاءة المنطقة	من 0 إلى 60 (القيمة x 10 ث = قيمة التوقيت) 60: 6 ث	
P15	مخرج احتياطي	0: غير فعال 1: أوتوماتيكي: لمبة بيان فتح البوابة 2: أوتوماتيكي: توقيت الدائرة ثنائية وضع الاستقرار 3: أوتوماتيكي: نضبي 4: محكوم: دائرة ثنائية وضع الاستقرار (ON-OFF) 5: محكوم: نضبي 6: محكوم: توقيت الدائرة ثنائية وضع الاستقرار	
P16	توقيت المخرج الاحتياطي	من 0 إلى 60 (القيمة x 10 ث = قيمة التوقيت) 60: 6 ث	
P19	سرعة الغلق	1: السرعة الأبطأ عند 10: أعلى سرعة - القيمة الافتراضية: 5	
P20	سرعة الفتح	1: السرعة الأبطأ عند 10: أعلى سرعة - القيمة الافتراضية: 5	
P21	منطقة تباطؤ عند الغلق	1: منطقة التباطؤ الأقصر عند 5: منطقة التباطؤ الأطول	
P22	منطقة التباطؤ عند الفتح	1: منطقة التباطؤ الأقصر عند 5: منطقة التباطؤ الأطول	
P25	تحديد عزم الغلق		
P26	تحديد عزم الفتح		
P27	تحديد عزم التباطؤ عند الغلق		
P28	تحديد عزم التباطؤ عند الفتح		
P33	حساسية اكتشاف العوائق	0: منخفضة الحساسية للغاية 1: منخفضة الحساسية 2: قياسية 3: عالية الحساسية	
P37	مداخل وحدة التحكم السلكية	0: وضع دورة كاملة - دورة المشاة 1: وضع الفتح - الغلق 4: السرعة الأعلى	
P40	سرعة الاقتراب من الغلق	1: السرعة الأبطأ عند	
P41	سرعة الاقتراب عند الفتح	4: السرعة الأعلى القيمة القياسية: 2	

## بيان شفرات البرمجة

الكود	الشرح
H0	انتظار الضبط
Hc1	انتظار الضبط + منبع الطاقة 9,6 فولت
Hu1	انتظار الضبط + منبع الطاقة 24 فولت
H1	انتظار بدء البرمجة الذاتية
H2	وضع البرمجة الذاتية - الفتح قيد التنفيذ
H4	وضع البرمجة الذاتية - الغلق قيد التنفيذ
F0	انتظار تخزين جهاز التشغيل عن بعد لتشغيل على وضع الفتح الكلي
F1	انتظار تخزين جهاز التشغيل عن بعد لتشغيل على خاصية الفتح لمرور المشاة
F2	انتظار تخزين جهاز التشغيل عن بعد للتحكم بالإضاءة المنفصلة
F3	انتظار تخزين جهاز التشغيل عن بعد لزر التحكم بالمخرج الاحتياطي

## بيان شفرات التشغيل

الكود	الشرح
C1	انتظار تلقي أمر التحكم
C2	جاري فتح البوابة
C3	انتظار إعادة غلق البوابة
C4	جاري غلق البوابة
C6	جاري الاكتشاف على نظام الأمان للخلية
C7	جاري الاكتشاف على نظام أمان قضيب الاستشعار
C8	جاري الاكتشاف على نظام الأمان القابل للبرمجة
C9	جاري الاكتشاف على نظام الأمان لإيقاف الطوارئ
C12	جاري إعادة توصيل التيار
C13	جاري إجراء اختبار أوتوماتيكي لتجهيزات السلامة
C14	مدخل التحكم السلكي في الفتح الكلي الدائم
C15	مدخل التحكم السلكي في خاصية الفتح لمرور المشاة الدائم
C16	رفض برمجة خلايا BUS
Cc1	منبع الطاقة 9,6 فولت
Cu1	منبع الطاقة 24 فولت

## عرض شفرات الأخطاء والأعطال

الكود	الشرح	ملاحظات	ما العمل؟
E1	خطا الاختبار الذاتي لآمان الخلية	الاختبار الذاتي للخلايا غير كافي.	تحقق من صحة ضبط البارامتر "P07". تحقق من التمديدات السلكية للخلايا.
E2	خطا الاختبار الذاتي لنظام الأمان القابل للبرمجة	الاختبار الذاتي لمدخل الأمان القابل للبرمجة غير مرض.	تحقق من صحة ضبط البارامتر "P09". تحقق من التمديدات السلكية لمدخل الأمان القابل للبرمجة.
E3	خطا الاختبار الذاتي لقضيب الاستشعار	الاختبار الذاتي لقضيب الاستشعار غير مرض.	تحقق من صحة ضبط البارامتر "P08". تحقق من التمديدات السلكية لقضيب الاستشعار.
E4	اكتشاف عائق أثناء الفتح		
E5	اكتشاف عائق أثناء الغلق		
E6	خلل بآمان الخلية		تحقق من عدم وجود عائق يتم كشفه بواسطة الخلايا أو قضيب الاستشعار.
E7	خطا سلامة قضيب الاستشعار		تحقق من الضبط الجيد للبارامتر "P07" أو "P08" أو "P09" حسب الآلية الموصلة على مدخل الأمان.
E8	خطا نظام الأمان القابل للبرمجة	جاري الاكتشاف على مدخل الأمان منذ أكثر من 3 دقائق.	تحقق من التمديدات السلكية لتجهيزات الأمان. في حالة الخلايا الكهروضوئية، تحقق من محاذاتها السليمة.
E10	أمان دائرة قصر المحرك		تحقق من التمديدات السلكية للمحرك.
E11	أمان دائرة قصر لمنبع الطاقة 24 فولت	عدم عمل المنتج والتجهيزات الملحقة الموصلة بالأطراف من 21 إلى 26	تحقق من التمديدات السلكية ثم أفضل منبع الطاقة لمدة 10 ثواني. أصدر أمر حركة للبوابة. إذا استمرت المشكلة، اتصل بـ Somfy.
E12	خلل بالأجهزة	أجهزة الاختبار الذاتي ليست مرضية	تنكير: أقصى حد لإسهالك التتابع = 1,2 أمبير
E13	خلل منبع طاقة التتابع	تم فصل منبع طاقة التتابع عقب فرط التحميل (استهلاك مفرط)	تحقق من استهلاك التتابع الموصلة.
E15	خطا أول توصيل للتيار الكهربائي للخرانة بينما يتم إمدادها بواسطة البطارية الاحتياطية		افصل البطارية الاحتياطية ووصل الخزانة بقطاع منبع الطاقة من أجل المرة الأولى لتوصيلها بالتيار الكهربائي.

## الدخول إلى المعطيات المخزنة - للدخول إلى المعطيات المخزنة بالذاكرة، اختر البارامتر "Ud" ثم اضغط على "OK".

المعطيات	الشرح
U0 إلى U1	عداد دورات الفتح الكلي
U2 إلى U3	منذ آخر برمجة ذاتية [مئات الآلاف - عشرات الآلاف - آلاف] [مئات - عشرات - أحاد]
U6 إلى U7	عداد دورات مع اكتشاف عائق
U8 إلى U9	منذ آخر برمجة ذاتية [مئات الآلاف - عشرات الآلاف - آلاف] [مئات - عشرات - أحاد]
U12 إلى U13	عداد دورات الفتح الجزئي
U14 إلى U15	عداد حركة الإخفاق
U20	عدد أجهزة التشغيل عن بعد المخزنة على وحدة التحكم في الفتح الكلي
U21	عدد أجهزة التشغيل عن بعد المخزنة على وحدة التحكم في خاصية الفتح لمرور المشاة
U22	عدد أجهزة التشغيل عن بعد المخزنة على وحدة التحكم في الإضاءة المنفصلة
U23	عدد أجهزة التشغيل عن بعد المخزنة على وحدة التحكم في المخرج الاحتياطي
d0 حتى d9	سجل آخر 10 أخطاء مسجلة (d0 الأحدث - d9 الأقدم)
dd	محو سجل الأخطاء: اضغط على "OK" لمدة 7 ث.

## ELIXO 500 3S RTS

تذكير AR

## تحرير قفل أزرار البرمجة

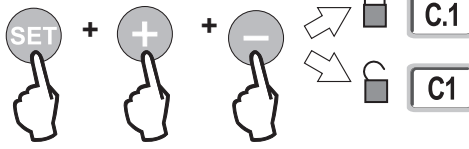

## البرمجة التلقائية

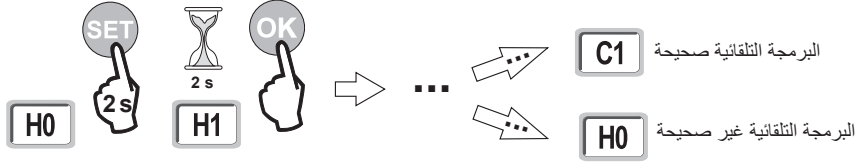

## حفظ أجهزة التشغيل عن بعد بالذاكرة

التحكم في الفتح لعبور المشاة

التحكم في الفتح الكامل



## مخطط عام للتمديدات السلكية

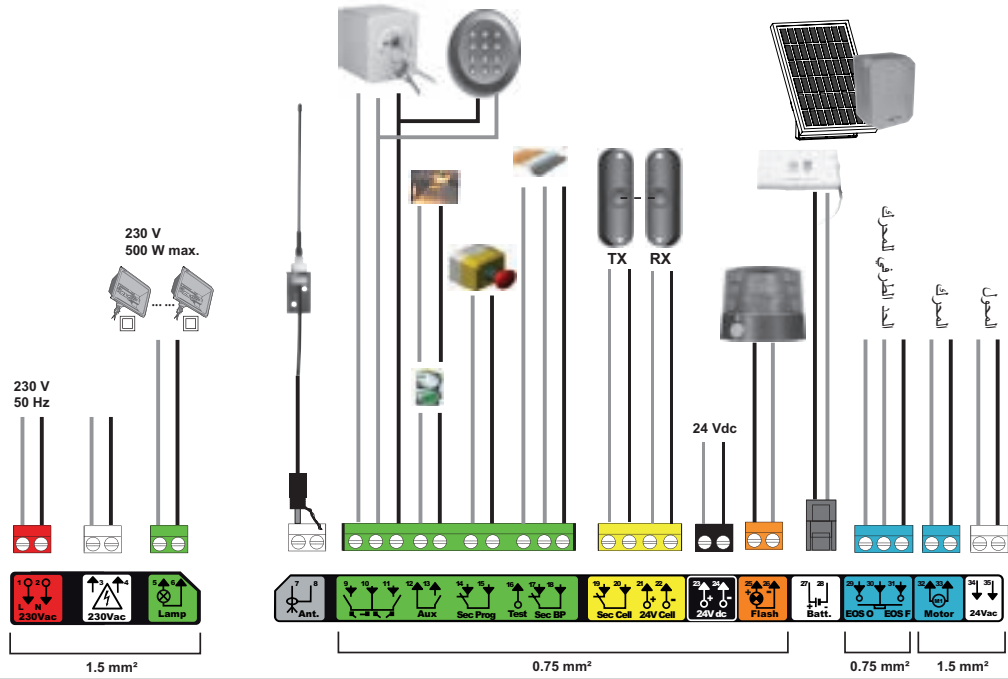

## خلايا كهروضوئية

بدون اختبار ذاتي

مع اختبار ذاتي

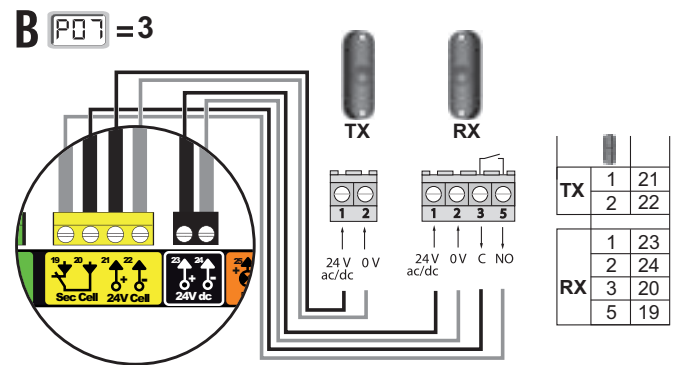
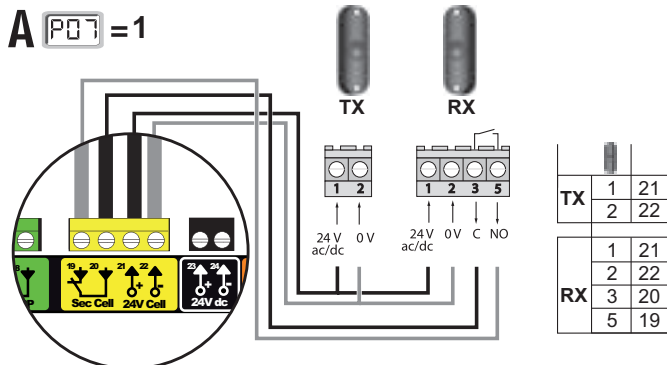

# PŘELOŽENÁ VERZE PŘÍRUČKY

## OBSAH

OBECNÉ ÚDAJE	1
BEZPEČNOSTNÍ POKYNY	1
POPIS PRODUKTU	4
FUNKCE A POUŽÍVÁNÍ	4
ÚDRŽBA	6
TECHNICKÉ ÚDAJE	6

## OBECNÉ ÚDAJE

Děkujeme, že jste si vybrali vybavení značky SOMFY. Tento produkt byl navržen a vyroben firmou Somfy postupem, který svou kvalitou odpovídá normě ISO 9001.

### Jak je filosofie Somfy?

Somfy vyvíjí, vyrábí a prodává automatická zařízení pro otevírání a zavírání různých systémů budov. Ať už se jedná o alarmové systémy, zařízení pro automatické ovládání rolet, žaluzií, garážových vrat či vjezdových bran, firma Somfy se snaží všemi svými produkty vyjít vstříc všem vašim nárokům v oblasti bezpečnosti, komfortu a každodenní úspory času.

Spolu se Somfy se vydáváte na cestu za neustálým zlepšováním a zvyšováním kvality. Renomé značky Somfy spočívá především ve spolehlivosti jejích produktů, které jsou synonymem pro nejnovější technologické trendy a profesionální přístup v celosvětovém měřítku.

### Podpora

Co nejlépe poznat vaše potřeby, naslouchat vám, vycházet vám vstříc – to je filozofie značky Somfy.

Pro jakékoli informace či radu ohledně výběru, koupě nebo instalace systémů značky Somfy se můžete obrátit na svého technického pracovníka Somfy nebo si přímo můžete sjednat schůzku s poradcem Somfy, který vám se vším ochotně pomůže.

Internet: [www.somfy.com](http://www.somfy.com)

Z důvodu neustálé snahy o zlepšování a vývoj našich modelů si vyhrazujeme právo kdykoli provést změny a úpravy, které uznáme za vhodné. © SOMFY. Somfy SAS, s kapitálem 20 000 000 eur, RCS Annecy 303.970.230

## BEZPEČNOSTNÍ POKYNY



Tento symbol signalizuje nebezpečí, jehož různé stupně jsou popsány níže.



### NEBEZPEČÍ

Signál pro nebezpečí okamžitého ohrožení života nebo rizika vážných zranění



### VAROVÁNÍ

Signál pro nebezpečí možného ohrožení života nebo rizika vážných zranění



### OPATŘENÍ

Signál pro nebezpečí možných lehčích nebo středně těžkých zranění

### POZOR

Signál pro nebezpečí rizika poškození nebo zničení produktu

### Obecné zásady

Tento produkt je motorový pohon pro posuvné brány pro rezidenční využití, které je definováno v normě EN 60335-2-103, jejímž podmínkám vyhovuje. Hlavním cílem těchto instrukcí je vyhovět požadavkům uvedené normy a zajistit bezpečnost majetku a osob.



### VAROVÁNÍ

Veškeré používání tohoto produktu mimo stanovený účel (viz montážní příručku) je zakázáno. V případě použití produktu mimo stanovený účel by, stejně jako nedodržení instrukcí uvedených v této příručce, byla vyloučena veškerá odpovědnost společnosti Somfy a záruka by pozbyla platnosti.

**NEBEZPEČÍ**

Tento motorový pohon musí být namontován a seřízen technickým pracovníkem – odborníkem na motorové pohony a automatická vybavení bytů, který za tuto práci zodpovídá, v souladu s předpisy platnými v zemi, ve které je přístroj provozován.

Jakékoli změny uživatelem jsou zakázány.

Pokud během montáže tohoto motorového pohonu narazíte na nejasnosti nebo budete-li potřebovat dodatečné informace, navštivte internetovou stránku [www.somfy.com](http://www.somfy.com).

Tyto instrukce mohou být v případě, že dojde ke změnám norem nebo motorového pohonu, rovněž změněny.

**Upozornění – Důležité bezpečnostní instrukce**

V zájmu bezpečnosti osob je důležité dodržovat tyto instrukce, jelikož nesprávné používání může mít za následek vážná zranění. Tyto instrukce uschovejte.

Klávesnice pro nastavení parametrů je uzamčena pro zajištění bezpečnosti uživatelů. Každé její odemknutí a veškeré změny v nastavení parametrů musí provádět odborní techničtí pracovníci způsobilí pro práci s motorovým pohonem a na automatické domovní systémy, a to v souladu s montáží příručkou tohoto produktu a s platnými právními předpisy, zejména týkajícími se bezpečnosti majetku a osob.

**Bezpečnostní pokyny pro používání****VAROVÁNÍ**

Tento motorový pohon mohou používat děti staré nejméně 8 let a osoby se sníženými fyzickými, smyslovými nebo duševními schopnostmi či osoby bez potřebných zkušeností a znalostí, pouze pokud jsou tyto osoby pod náležitým dohledem nebo jim byly sděleny instrukce týkající se bezpečného používání motorového pohonu, a tyto osoby byly seznámeny s případnými riziky. Děti si s motorovým pohonem nesmí hrát. Uživatelské čištění a údržba nesmí být prováděna dětmi bez dohledu.

Míra akustického tlaku motorového pohonu je nižší nebo rovna 70 dB(A). Hluk vydávaný konstrukcí, k níž je motorový pohon připojen, není brán v potaz.

**VAROVÁNÍ**

Každý potenciální uživatel musí být pro práci s motorovým pohonem vyškolen prostudováním příručky k motorovému pohonu. Je nutné zajistit, aby žádná nevyškolená osoba (včetně dětí) nemohla uvést bránu do pohybu.

Dohlížejte na pohybující se bránu a držte osoby v dostatečné vzdálenosti, dokud se brána zcela neotevře nebo nezavře. Nenechávejte děti hrát si s ovládacími prvky vrat. Dálkové ovladače uchovávejte mimo dosah dětí.

Úmyslně nebraňte pohybu brány.

V případě špatné funkce vypněte zdroj napájení a kontaktujte technického pracovníka, odborníka na motorové pohony a na automatické domovní systémy.

**NEBEZPEČÍ**

Motorový pohon nesmí být během čištění připojen ke zdroji energie.

Nepokoušejte se bránu otevřít ručně, pokud nebyl motorový pohon odblokován.

**VAROVÁNÍ**

Ruční odblokování může způsobit nekontrolovaný pohyb brány.

Zamezte tomu, aby jakákoli přirozená překážka (větev, kamení, vysoká tráva atd.) bránila pohybu brány.

Pokud je sestava vybavena elektrickými fotobuňkami a/nebo oranžovým majákem, čistěte pravidelně optiku elektrických fotobuňek i oranžový maják.

Jednou do roka si nechte motory zkontrolovat kvalifikovaným pracovníkem.



**VAROVÁNÍ**

Každý měsíc kontrolujte, zda motorový pohon změnil směr, když brána narazí na objekt o výšce 50 mm umístěný v polovině výšky křídla.

Pokud tomu tak není, kontaktujte technického pracovníka – odborníka na motorové pohony a na automatické domovní systémy.

**VAROVÁNÍ**

Motorový pohon nepoužívejte, je-li nutné provést opravu nebo seřízení, neboť vadná montáž může způsobit zranění.

**NEBEZPEČÍ**

Je-li přívodní napájecí kabel poškozen, musí být vyměněn výrobcem, jeho servisní službou nebo osobami s podobnou kvalifikací, aby bylo zamezeno nebezpečí.

**Baterie****NEBEZPEČÍ**

Nenechávejte baterie / knoflíkové baterie / baterky na dosah dětí. Uchovávejte je na místě, které není v jejich dosahu. Je zde riziko jejich polknutí dětmi nebo domácími zvířaty. Riziko smrti! Pokud by k tomu mělo i přesto dojít, okamžitě vyhledejte lékaře nebo se dostavte do nemocnice.

Dávejte pozor, aby baterie nebyly vyzkratovány, nevyhazujte je do ohně ani je nedobíjejte. Hrozí riziko exploze.

**Recyklace a likvidace**

Baterie, je-li namontována, musí být z motorového pohonu vyjmuta ještě před umístěním do odpadu.



Použité baterie dálkových ovladačů nebo baterie, které jsou namontovány v zařízení, nevyhazujte do běžného domovního odpadu. Odevzdejte je na sběrném místě určeném k jejich recyklaci.



Motorový pohon na konci životnosti nevyhazujte do běžného domovního odpadu. Motorový pohon odevzdejte jeho prodejci nebo použijte prostředky selektivního sběru, které jsou poskytovány obcí.

## POPIS PRODUKTU

Pohonná jednotka je určena pro otevírání a zavírání posuvných bran.

## FUNKCE A POUŽÍVÁNÍ

### Normální funkce

**Funkce „úplné otevření“ pomocí dálkového ovladače se 2 nebo 4 tlačítky (obr. 1)**

Stiskněte tlačítko, které bylo nastaveno pro úplné otevření brány.

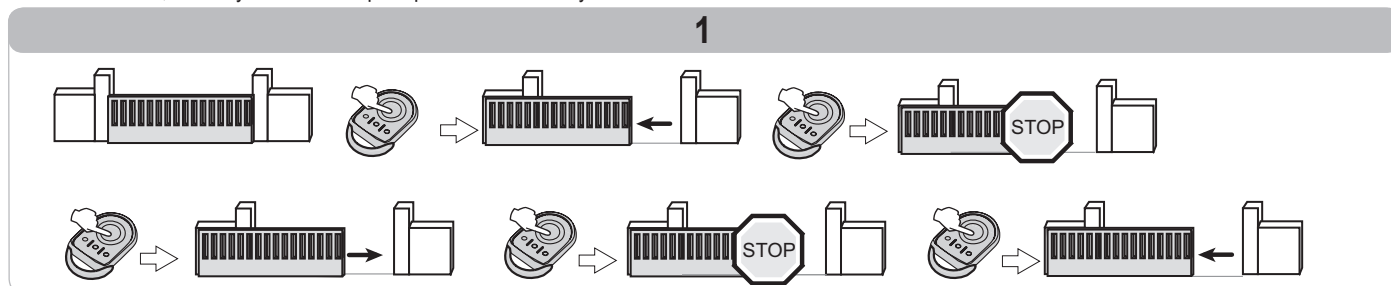

**Funkce „otevření pro pěší průchod“ s dálkovým ovladačem se 2 nebo 4 tlačítky (obr. 2)**

Stiskněte tlačítko, které bylo přiřazeno pro otevření brány pro pěší průchod.

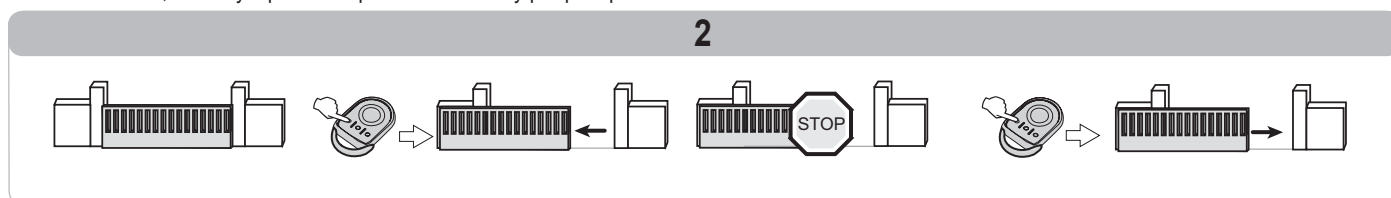

### Funkce při detekci překážky

V případě detekce překážky během otevírání brány se brána zastaví, a poté provede pohyb zpět.

V případě detekce překážky během zavírání se brána zastaví, a poté znovu otevře.

### Zvláštní funkce

Podle toho, jaké periferní zařízení je nainstalováno, a podle funkčních možností nastavených technikem během instalace mohou mít motory následující zvláštní funkce:

**Funkce „úplné otevření“ pomocí dálkového ovladače se 3 tlačítky (obr. 3)**

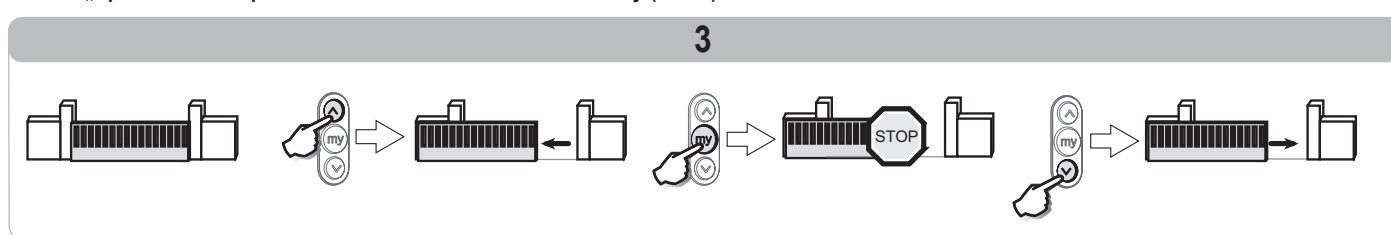

**Funkce „otevření v pěším režimu“ pomocí dálkového ovladače se 3 tlačítky (obr. 4)**

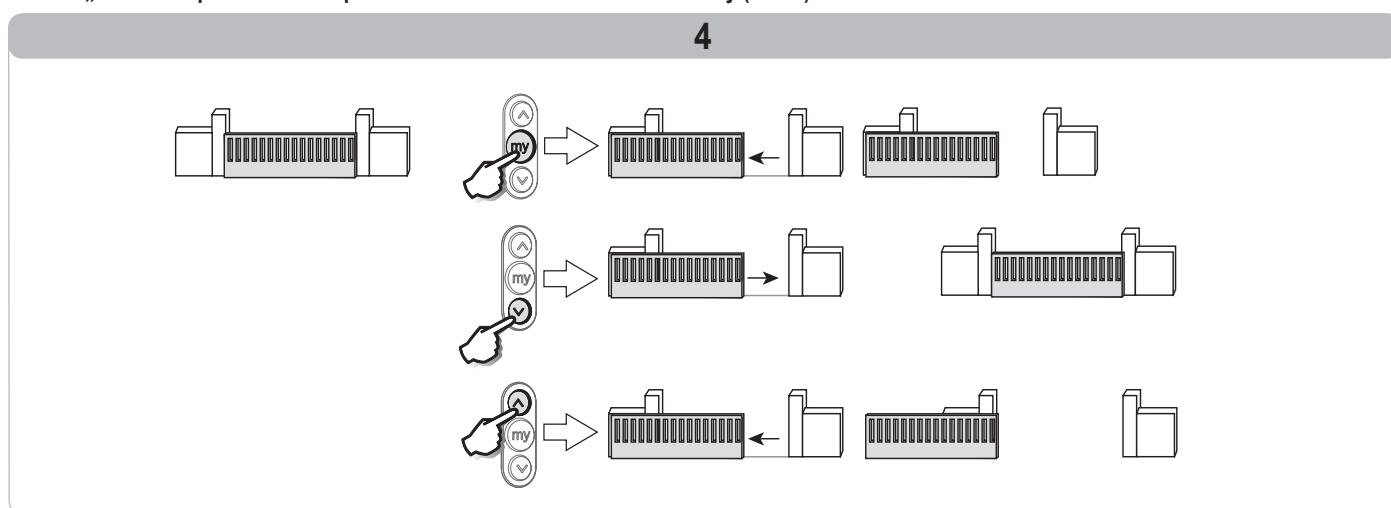

## Funkce bezpečnostních fotobuněk

Pokud se mezi fotobuněkami vyskytne překážka, bude zavření brány zamezeno.

Je-li během zavírání brány zaznamenána překážka, brána se zastaví, a poté se, podle nastavení provedeného během instalace, zcela nebo částečně otevře.

Po 3 minutách probíhající detekce na fotobuněkách přejde systém do „bezpečnostního kabelového“ funkčního režimu ovládání. V tomto režimu ovládá pohyb brány ovladač připojený na kabelovém vstupu a brána se pohybuje nižší rychlostí. Pohyb trvá, dokud je ovladač držen stisknutý, a jakmile je ovladač uvolněn, pohyb se zastaví. Systém přejde do normálního funkčního režimu, jakmile pomine přítomnost detekce fotobuněk.

**Pozor:** Režim „bezpečnostního kabelového ovládání“ vyžaduje použití bezpečnostního kontaktu (např. reverzní přepínač na klíč, ref. 1841036).

## Funkce s blikajícím oranžovým světlem

Během každého pohybu brány je aktivováno oranžové světlo.

Během instalace lze nastavit, aby se signalizace spustila 2 s před spuštěním pohybu brány.

## Funkce vzdáleného osvětlení

Dle nastavení provedeného během instalace se osvětlení zapne při každém spuštění motorů a zůstane zapnuté po dokončení pohybu po časový interval nastavený v časovači.

Je-li jako řídicí prvek vzdáleného osvětlení nastaven dálkový ovladač, funkce je následující:

### Pomocí dálkového ovladače se 2 nebo 4 tlačítky (obr. 5)

Stiskněte tlačítko nastavené pro ovládání osvětlení.

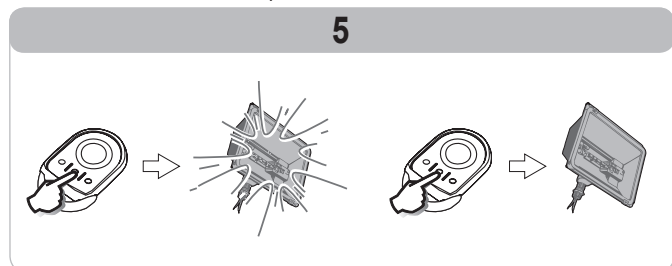

### Pomocí dálkového ovladače se 3 tlačítky (obr. 6)

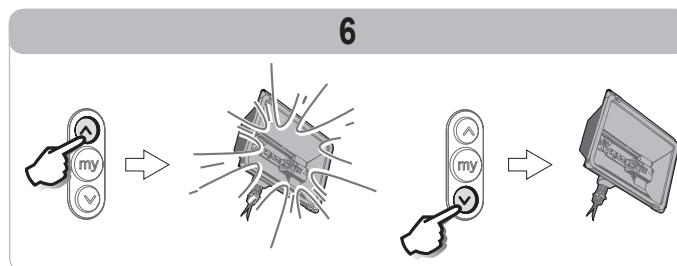

## Funkce v sekvenčním režimu s automatickým zavřením po uplynutí prodlevy časovače

Automatické zavření brány proběhne po uplynutí časového intervalu nastaveného během instalace.

Jakýkoli nový povel během této prodlevy zruší automatické zavření a brána zůstane otevřená.

Zadáním dalšího povelu se brána zavře.

## Funkce s rezervní baterií

Je-li instalována rezervní baterie, motor může fungovat i v případě celkového výpadku elektrického proudu.

Funkce je v tom případě zajištěna následujícím způsobem:

- S akumulátorem 9,6 V:
  - Snížená rychlost.
  - Periferní zařízení (fotoelektrické buňky, oranžové světlo, klávesnice pro zadání kódu atd.) nefungují.
- S akumulátorem 24 V:
  - normální funkce: normální rychlost, funkční příslušenství

Technické údaje baterie:

- Autonomie: 24 h; 5 funkčních cyklů dle hmotnosti brány.
- Čas dobít: 48 h
- Životnost bez nutnosti výměny: cca 3 roky.

Pro dosažení optimální životnosti baterie doporučujeme přerušit hlavní přívod elektřiny a nechat motor běžet na baterii až do vykonání několika cyklů, a to 3krát do roka.

## Přidání dálkových ovladačů

### Dálkový ovladač se 2 nebo 4 tlačítky (obr. 7)

Zkopírování funkce tlačítka dálkového ovladače se 2 nebo 4 tlačítky a její přiřazení k tlačítku nového dálkového ovladače se 2 nebo 4 tlačítky:

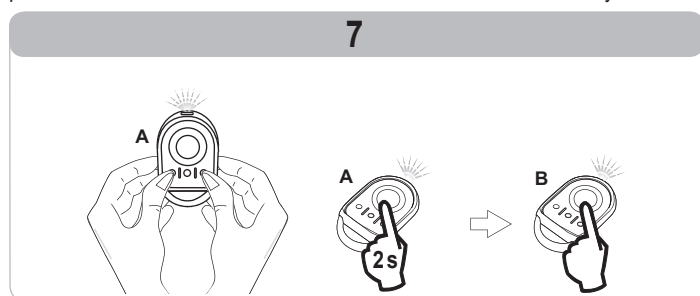

**Dálkový ovladač „A“** = dálkový ovladač „zdrojový“, již přiřazený

**Dálkový ovladač „B“** = dálkový ovladač „cílový“, který má být přiřazen

Pokud například tlačítko dálkového ovladače A slouží k úplnému otevření brány, tlačítko nového dálkového ovladače B bude také sloužit k úplnému otevření brány.

### Dálkový ovladač se 3 tlačítky (obr. 8)

Zkopírování funkce tlačítka dálkového ovladače se 3 tlačítky a její přiřazení k novému dálkovému ovladači se 3 tlačítky:

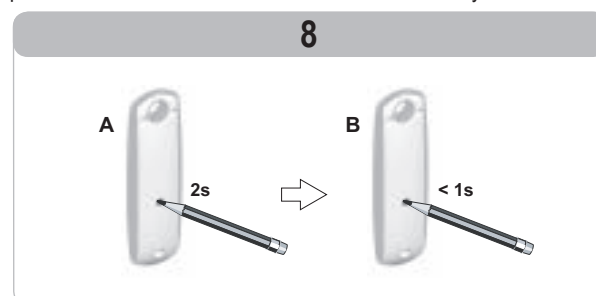

Pokud například dálkový ovladač A ovládá vzdálené osvětlení brány, nový dálkový ovladač B bude také ovládat vzdálené osvětlení brány.

## Ruční nouzové uvolnění (obr. 9)

- [1] Vložte klíč do zámku.
- [2] Otočte klíčem o čtvrtinu otáčky směrem doleva.
- [3] Madlem pro odemknutí otočte doprava.



**Bránu netlačte násilím. Při ruční manipulaci bránu přidržíte po celou dobu jejího pohybu.**

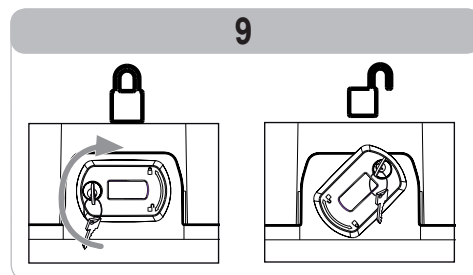

## Zajištění pohonu (obr. 10)

- [1] Madlem pro odemknutí otočte doleva.
- [2] Bránu ručně uveďte až do polohy, kdy se pohonné zařízení znovu zablokuje.
- [3] Otočte klíčem o čtvrtinu otáčky směrem doprava.
- [4] Vyjměte klíč.



**Před novým ovládním vždy pohonnou jednotku zajistěte.**

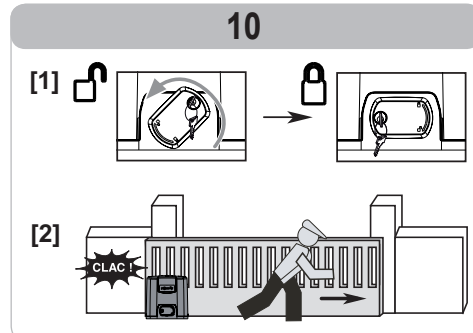

## ÚDRŽBA

### Kontroly

#### Bezpečnostní zařízení (fotobuňky)

Kontrolujte jejich správnou funkci vždy po 6 měsících.

#### Rezervní baterie

Pro dosažení optimální životnosti baterie doporučujeme přerušit hlavní přívod elektřiny a nechat motor běžet na baterii až do vykonání několika cyklů, a to 3krát do roka.

### Výměna baterie

Keytis (obr. 11)

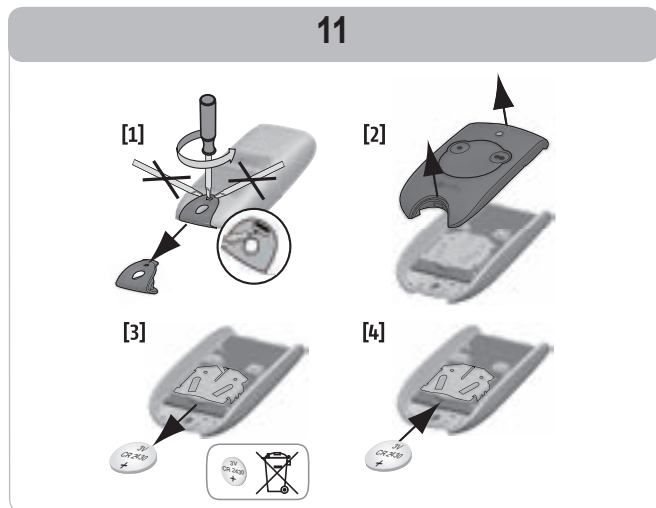

Keygo (obr. 12)

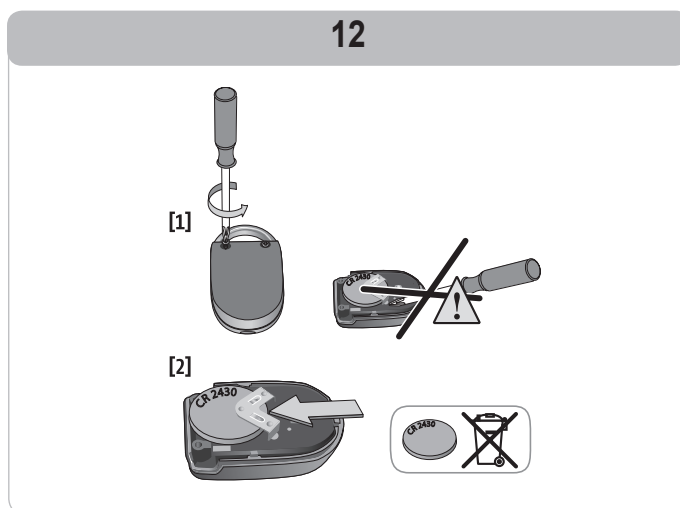

## TECHNICKÉ ÚDAJE

Síťové napětí	230 V - 50 Hz
Maximální příkon	600 W (se vzdáleným osvětlením 500 W)
Klimatické podmínky použití	- 20 °C / + 60 °C - IP 44
Rádiová frekvence Somfy	RTS 433,42 MHz
Počet kanálů, které lze načíst	40
Výstup vzdáleného osvětlení	230 V - 500 W Pouze halogenové nebo inkandescenční

# Versión traducida del manual

## ÍNDICE

<b>ASPECTOS GENERALES</b>	<b>1</b>
<b>NORMAS DE SEGURIDAD</b>	<b>1</b>
<b>DESCRIPCIÓN DEL PRODUCTO</b>	<b>4</b>
<b>FUNCIONAMIENTO Y USO</b>	<b>4</b>
<b>MANTENIMIENTO</b>	<b>6</b>
<b>CARACTERÍSTICAS TÉCNICAS</b>	<b>6</b>

## ASPECTOS GENERALES

Gracias por elegir un equipamiento SOMFY. Este material ha sido diseñado y fabricado por Somfy siguiendo una organización de calidad acorde con la norma ISO 9001.

### Universo Somfy

Somfy desarrolla, produce y comercializa automatismos para la apertura y el cierre de los accesos a la vivienda. Centrales de alarma, automatismos para toldos, persianas, garajes y cancelas, todos los productos Somfy cumplen sus expectativas en lo que a seguridad, confort y ahorro de tiempo en el día a día se refiere.

Para Somfy, la búsqueda de la calidad es un proceso de mejora constante. La notoriedad de Somfy se basa en la fiabilidad de sus productos, sinónimo de innovación y de dominio de la tecnología en todo el mundo.

### Asistencia

Conocerle bien, escucharle, dar respuesta a sus necesidades, éste es el enfoque de Somfy.

Si necesita información sobre la elección, la compra o la instalación de los sistemas Somfy, puede pedir asesoramiento a su instalador Somfy o ponerse en contacto directamente con un asesor Somfy que le guiará en su elección.

Internet: [www.somfy.com](http://www.somfy.com)

Somfy, en su afán de evolución y mejora constante de sus productos, se reserva el derecho de realizar las modificaciones que considere oportunas. © SOMFY. SOMFY SAS, capital: 20.000.000 euros, Registro mercantil de Annecy: 303.970.230

## NORMAS DE SEGURIDAD



Este símbolo señala un peligro cuyos diferentes grados aparecen descritos a continuación.

### PELIGRO

Señala un peligro que provoca inmediatamente la muerte o lesiones graves.

### ADVERTENCIA

Señala un peligro susceptible de provocar la muerte o lesiones graves.

### PRECAUCIÓN

Señala un peligro susceptible de provocar lesiones leves o moderadas.

### ATENCIÓN

Señala un peligro susceptible de dañar o destruir el producto.

### Aspectos generales

Este producto es un mecanismo de motorización de cancelas correderas para uso residencial que cumple las disposiciones de la norma EN 60335-2-103. La finalidad principal de estas instrucciones es el cumplimiento de los requisitos de dicha norma para garantizar así la seguridad de las personas y de los bienes materiales.

### ADVERTENCIA

Se prohíbe cualquier uso de este producto fuera del ámbito de aplicación (véase el manual de instalación). Ello conllevaría, como cualquier incumplimiento de las instrucciones que figuran en este manual, la exclusión de toda responsabilidad por parte de Somfy y la anulación de la garantía.

 **PELIGRO**

Este mecanismo de motorización debe haber sido instalado y ajustado por un instalador profesional de la motorización y de la automatización de la vivienda, de conformidad con la reglamentación del país en el que vaya a realizarse la puesta en marcha.

Se prohíbe toda modificación llevada a cabo por el usuario.

Para resolver cualquier duda que pudiera surgir durante el uso de esta motorización o para obtener información adicional, consulte la página web [www.somfy.com](http://www.somfy.com).

Estas instrucciones pueden sufrir modificaciones en caso de evolución de las normas o de la motorización.

### Advertencia. Instrucciones importantes de seguridad

Es importante para la seguridad de las personas que siga estas instrucciones para evitar lesiones graves debidas a un uso incorrecto. Conserve estas instrucciones.

El teclado de ajuste de los parámetros está bloqueado para garantizar la seguridad de los usuarios. Cualquier desbloqueo y cambio de ajuste de los parámetros deben ser llevados a cabo por un instalador profesional de la motorización y de la automatización de la vivienda, ajustándose a lo indicado en el manual de instalación de este producto y a la reglamentación aplicable, sobre todo para garantizar la seguridad de las personas y de los bienes materiales.

### Normas de seguridad relacionadas con la utilización

 **ADVERTENCIA**

Esta motorización puede ser utilizada por niños de 8 años o mayores y por personas con capacidades físicas, sensoriales o mentales reducidas o que no dispongan de la experiencia o los conocimientos necesarios, siempre que sean supervisados o hayan sido instruidos en el uso seguro de la motorización y sean conscientes de los riesgos asociados. Los niños no deben jugar con la motorización. La limpieza y el mantenimiento a cargo del usuario no deben ser llevados a cabo por niños sin supervisión.

El nivel de presión acústica de la motorización es inferior o igual a 70 dB (A). No se ha tenido en cuenta el ruido emitido por la estructura a la que irá conectada la motorización.

 **ADVERTENCIA**

Todos los usuarios potenciales deberán recibir formación sobre el uso de la motorización, para lo cual deberán leer el manual de la misma. Es obligatorio asegurarse de que ninguna persona no formada (incluidos los niños) pueda poner la cancela en movimiento.

Vigile la cancela en movimiento y mantenga a las personas alejadas de ella hasta que la cancela esté completamente abierta o cerrada.

No deje que los niños jueguen con los dispositivos de mando de la puerta. Ponga los mandos a distancia fuera del alcance de los niños.

No impida voluntariamente el movimiento de la cancela.

En caso de funcionamiento incorrecto, corte la alimentación y póngase en contacto con un instalador profesional de la motorización y de la automatización de la vivienda.

 **PELIGRO**

La motorización no debe estar conectada a su fuente de energía durante la limpieza.

No intente abrir manualmente la cancela si no se ha desbloqueado la motorización.

 **ADVERTENCIA**

El desbloqueo manual puede comportar un movimiento incontrolado de la cancela.

Evite que cualquier obstáculo natural (ramas, piedras, hierbas altas, etc.) pueda dificultar el movimiento de la cancela. Si la instalación está equipada con células fotoeléctricas o con una luz naranja, limpie regularmente la óptica de las células fotoeléctricas y la luz naranja.

Cada año deberá solicitar una revisión de la motorización realizada por personal cualificado.

**ADVERTENCIA**

Compruebe mensualmente que la motorización cambia de sentido cuando la cancela topa con un objeto de 50 mm de altura situado a media altura del batiente.

Si no es así, póngase en contacto con un instalador profesional de la motorización y de la automatización de la vivienda.

**ADVERTENCIA**

No utilice la motorización si está pendiente de someterse a alguna reparación o algún ajuste; un fallo en la instalación puede causar lesiones.

**PELIGRO**

Si el cable de alimentación está dañado, debe sustituirse por el fabricante, su servicio posventa o personas de cualificación similar a fin de evitar peligros.

**Pilas****PELIGRO**

No deje las pilas/pilas de botón/acumuladores al alcance de los niños. Consérvelos en un lugar que les sea inaccesible. Existe riesgo de que los niños o los animales domésticos se las traguen. ¡Peligro de muerte! Si a pesar de todo sucediera, consulte inmediatamente a un médico o diríjase a un hospital.

Tenga cuidado de no cortocircuitar las pilas y no las tire al fuego ni intente recargarlas. Existe riesgo de explosión.

**Reciclaje y desecho**

La batería, en caso de estar instalada, debe retirarse de la motorización antes de desechar esta última.



No tire las pilas usadas de los mandos a distancia ni la batería, en caso de estar instalada, a la basura doméstica. Debe depositarlas en un punto de recogida selectiva para su reciclaje.



No tire la motorización junto con los residuos domésticos. Entregue la motorización a su distribuidor o utilice los medios de recogida selectiva puestos a disposición por el ayuntamiento.

# DESCRIPCIÓN DEL PRODUCTO

La motorización está destinada a la apertura y al cierre de portales deslizantes.

## FUNCIONAMIENTO Y USO

### Funcionamiento normal

#### Funcionamiento "apertura total" con un telemando de 2 ó 4 teclas (fig. 1)

Pulse la tecla programada para controlar la apertura total del portal.

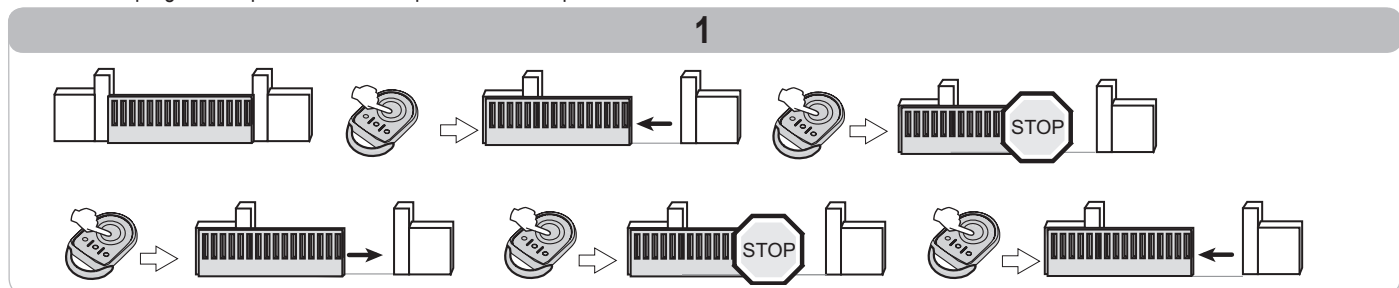

#### Funcionamiento "apertura peatonal" con un telemando de 2 ó 4 teclas (fig. 2)

Pulse la tecla programada para controlar la apertura peatonal del portal.

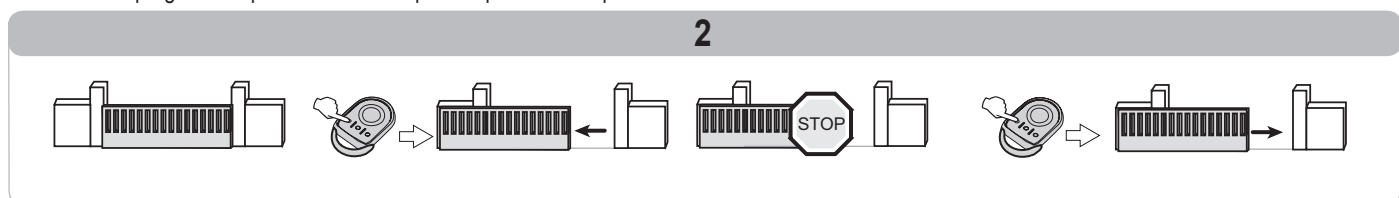

#### Funcionamiento de la detección de obstáculo

La detección de un obstáculo durante la apertura provoca la parada y posterior retroceso del portal.

La detección de un obstáculo durante el cierre provoca la parada y posterior reapertura del portal.

### Funcionamiento particular

Según los periféricos instalados y las opciones de funcionamiento programadas por el instalador, la motorización puede tener los siguientes funcionamientos particulares:

#### Funcionamiento "apertura total" con un telemando de 3 teclas (fig. 3)

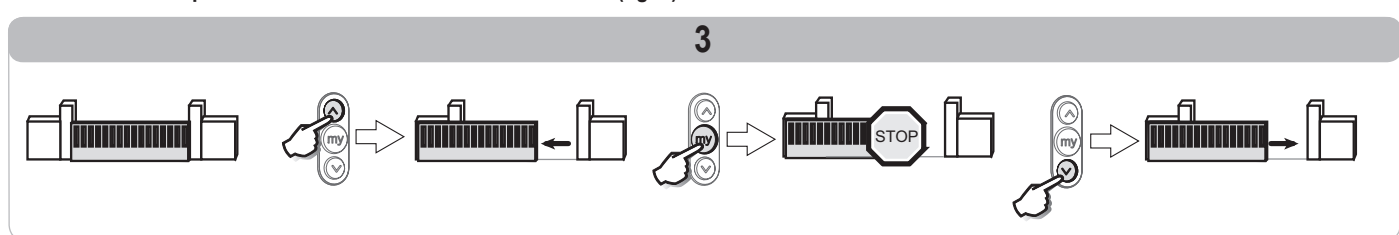

#### Funcionamiento "apertura peatonal" con un telemando de 3 teclas (fig. 4)

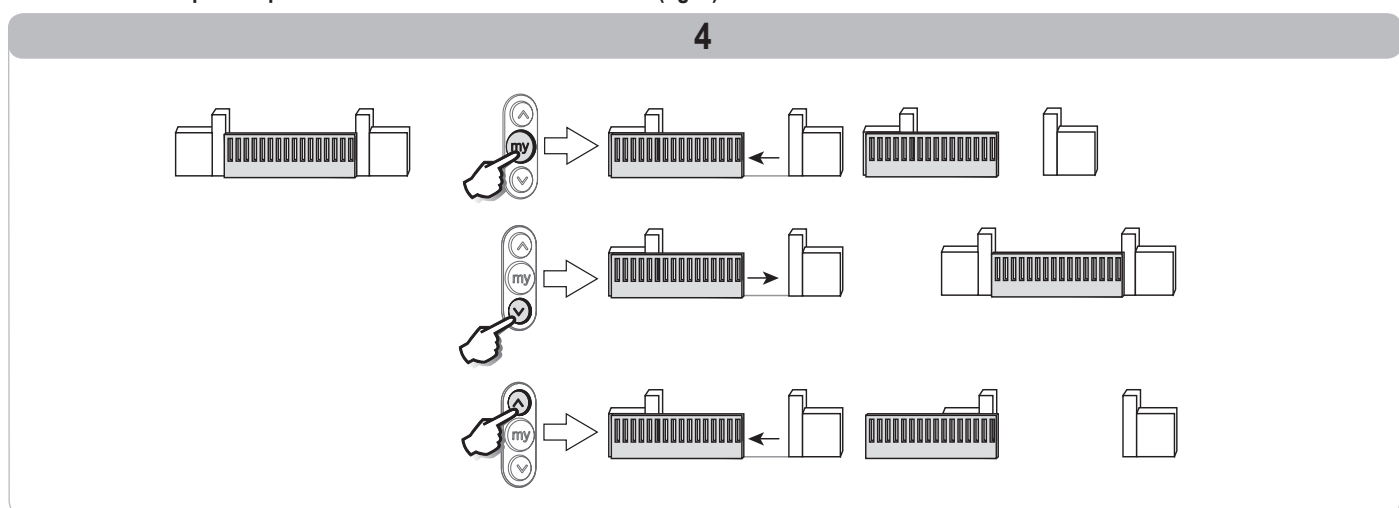



### Funcionamiento de las células de seguridad

La presencia de un obstáculo entre las células impide el cierre del portal.

Si se detecta un obstáculo durante el cierre del portal, éste se para y luego vuelve a abrirse total o parcialmente según la programación efectuada durante la instalación.

A partir de los 3 minutos de ocultación de las células, el sistema pasa al modo de funcionamiento "hombre muerto por cable". En este modo, un control en una entrada por cable comporta el movimiento del portal a una velocidad reducida. El movimiento dura mientras se mantiene el control y cesa en cuanto se deja de accionar el control. El sistema vuelve a pasar a modo de funcionamiento normal en cuanto las células dejan de ocultarse.

**Atención:** el modo "hombre muerto por cable" requiere el uso de un contacto de seguridad (p. ej., inversor de llave, ref. 1841036).

### Funcionamiento con una luz naranja intermitente

La luz naranja se activará con cualquier movimiento del portal.

Durante la instalación, se podrá programar una preseñalización de 2 segundos antes del inicio del movimiento.

### Funcionamiento de la iluminación externa

Según la programación efectuada durante la instalación, la iluminación se encenderá con cada puesta en marcha de la motorización y permanecerá encendida al final del movimiento mientras dure la temporización programada.

Si se programa un telemando para la iluminación externa, el funcionamiento es el siguiente:

#### Con un telemando de 2 ó 4 teclas (fig. 5)

Pulse la tecla programada para controlar la iluminación.

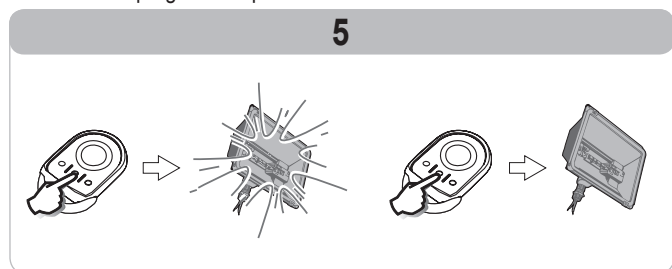

#### Con un telemando de 3 teclas (fig. 6)

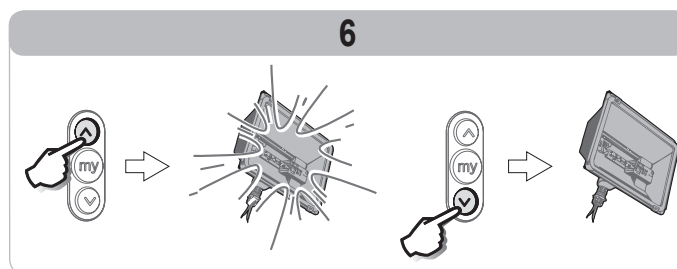

### Funcionamiento en modo secuencial con nuevo cierre automático después de la temporización

El cierre automático del portal se efectúa una vez transcurrido el plazo programado en el momento de la instalación.

Un nuevo control durante este plazo cancela el cierre automático y el portal permanece abierto.

El control siguiente comporta el cierre del portal.

### Funcionamiento con batería de emergencia

Si se instala una batería auxiliar, la motorización podrá funcionar incluso en caso de corte general de la corriente eléctrica.

El funcionamiento se efectuará en las siguientes condiciones:

- Con una pila de 9,6 V:
  - Velocidad reducida.
  - Los periféricos (células fotoeléctricas, luz naranja, teclado de código por cable, etc.) no funcionan.
- Con una pila de 24 V:
  - Funcionamiento normal: velocidad normal, accesorios funcionales.

Características de la batería:

- Autonomía: 24 h; 5 ciclos de funcionamiento según el peso del portal.
- Tiempo de recarga: 48 h
- Vida útil antes de su sustitución: 3 años aprox.

Para optimizar la vida útil de la batería, se recomienda cortar la alimentación principal y hacer funcionar el motor con la batería durante algunos ciclos, y ello unas tres veces al año.

## Añadido de telemandos

#### Telemando de 2 ó 4 teclas (fig. 7)

Copia de la función de una tecla de un telemando memorizado de 2 ó 4 teclas a la tecla de un nuevo telemando de 2 ó 4 teclas:

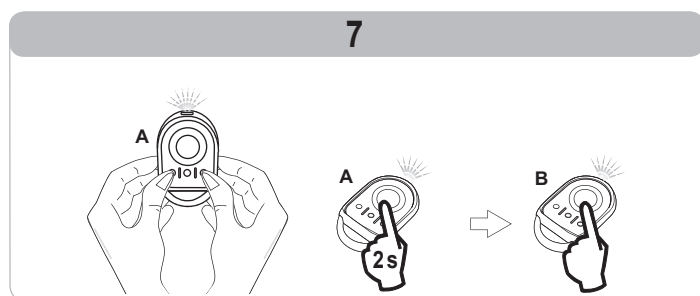

**Telemando "A"** = telemando de "origen" ya memorizado

**Telemando "B"** = telemando de "destino" para memorizar

Por ejemplo, si la tecla del telemando A controla la apertura total del portal, la tecla del nuevo telemando B también controlará la apertura total del portal.

#### Telemando de 3 teclas (fig. 8)

Copia de la función de un telemando memorizado de 3 teclas a un nuevo telemando de 3 teclas:

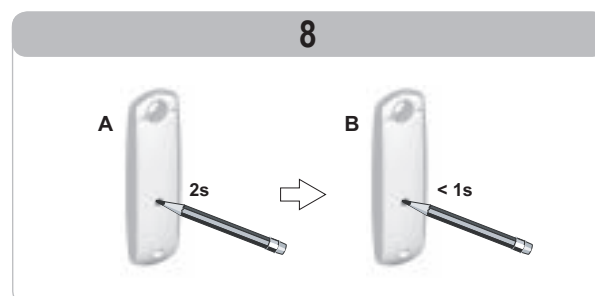

Por ejemplo, si el telemando A controla la iluminación externa del portal, el nuevo telemando B también controlará la iluminación externa del portal.

## Desbloqueo manual de emergencia (fig. 9)

- [1] Inserte la llave en la cerradura.
- [2] Gire la llave un cuarto de vuelta hacia la izquierda.
- [3] Gire el mango de desbloqueo a la derecha.



**No empuje el portal bruscamente. Acompañe al portal a lo largo de su recorrido durante las maniobras manuales.**

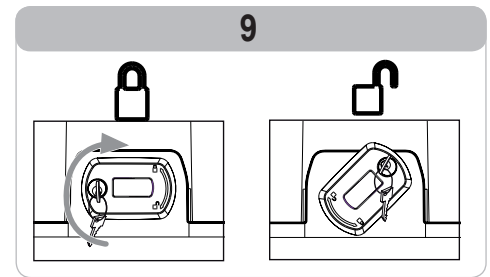

## Bloqueo de la motorización (fig. 10)

- [1] Gire el mango de desbloqueo a la izquierda.
- [2] Maniobre el portal manualmente hasta que el dispositivo de accionamiento se bloquee de nuevo.
- [3] Gire la llave un cuarto de vuelta hacia la derecha.
- [4] Retire la llave



**Bloquee obligatoriamente la motorización antes de cualquier nuevo control.**

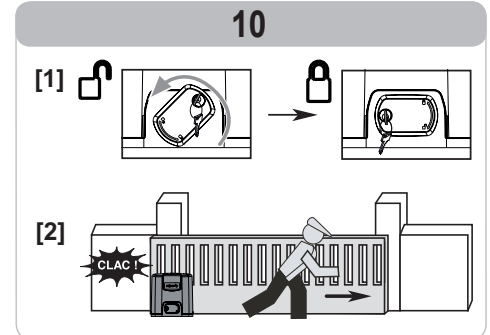

# MANTENIMIENTO

## Verificaciones

### Dispositivos de seguridad (células)

Compruebe el buen funcionamiento cada seis meses.

### Batería auxiliar

Para optimizar la vida útil de la batería, se recomienda cortar la alimentación principal y hacer funcionar el motor con la batería durante algunos ciclos, y ello unas tres veces al año.

## Cambio de la pila

Keytis (fig. 11)

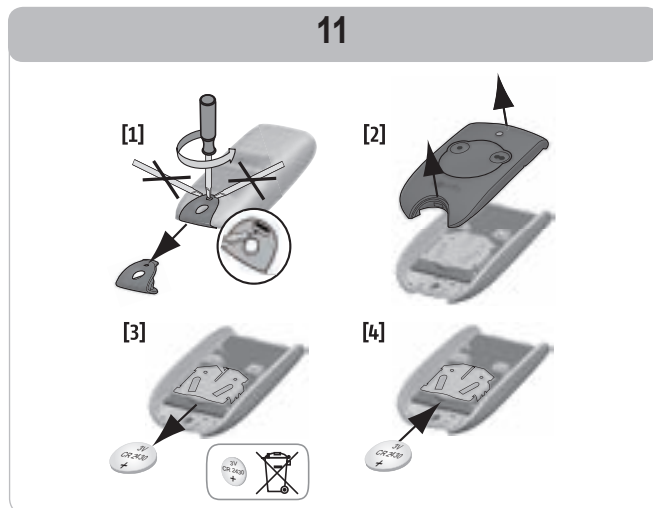

Keygo (fig. 12)

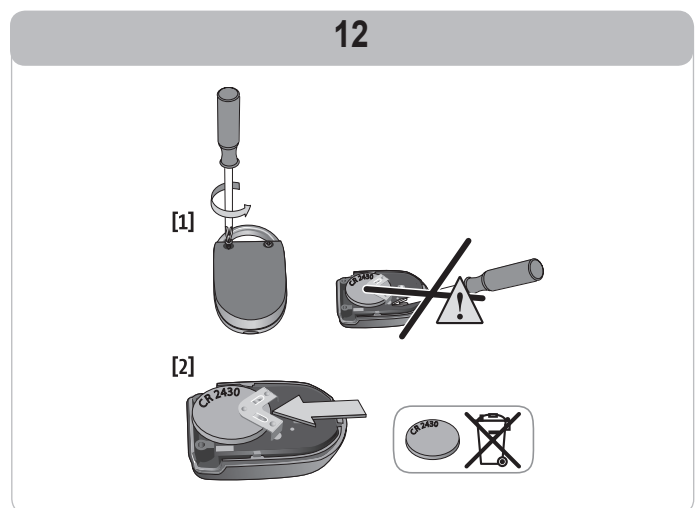

# CARACTERÍSTICAS TÉCNICAS

Alimentación eléctrica	230 V - 50 Hz
Potencia máxima consumida	600 W (con iluminación externa 500 W)
Condiciones climáticas de uso	-20 °C/+60 °C - IP 44
Frecuencia de radio Somfy	RTS 433,42 MHz
Número de canales memorizables	40
Salida de iluminación externa	230 V - 500 W Halógeno o incandescencia únicamente

# Kılavuzun tercüme edilmiş versiyonu

## İÇİNDEKİLER

GENEL BİLGİLER	1
GÜVENLİK TALİMATLARI	1
ÜRÜN TANIMI	4
ÇALIŞMA VE KULLANIM	4
BAKIM	6
TEKNİK ÖZELLİKLER	6

## GENEL BİLGİLER

SOMFY ekipmanını seçtiğiniz için teşekkürler. Bu ürün, Somfy tarafından ISO 9001 normuna uygun olarak kaliteli bir kurum tarafından tasarlanmıştır ve üretilmiştir.

### Somfy dünyası ?

Somfy, evlerin açılması ve kapanması için otomasyon kumandaları geliştirir, üretir ve pazarlar. Alarm merkezleri, storlar, kepenkler, garaj ve büyük kapılar için otomasyon kumandaları, tüm Somfy ürünler güvenlik, konfor ve ayrıca günlük zaman kazancı beklentilerine cevap verir.

Somfy'de, kalite arayışı sürekli iyileştirme prosesidir. Somfy'nin şöhreti ürünlerine olan güvenilirliğinden oluşmuştur, tüm dünyada yeniliğin ve teknolojinin eşanlamıdır.

### Destek

Sizi tanımak, dinlemek, beklentilerinize cevap vermek Somfy'nin yaklaşımıdır.

Somfy sistemlerinin seçimi, satın alınması veya montajı ile ilgili bilgiler konusunda Somfy kurulum sorumlusuna danışabilir veya neler yapmanız gerektiği konusunda sizi yönlendirecek Somfy yetkilisiyle doğrudan bağlantı kurabilirsiniz.

İnternet : [www.somfy.com](http://www.somfy.com)

Somfy, gerekli gördüğünde, modellerini geliştirmek ve iyileştirmek amacıyla istediği zaman değişiklikler yapma hakkına sahiptir. © SOMFY. SOMFY SAS, capital 20.000.000 Euros, RCS Annecy 303.970.230

## GÜVENLİK TALİMATLARI



Bu sembol, risk dereceleri aşağıda tanımlanmış olan bir tehlikenin varlığını işaret eder.



### TEHLİKE

Ani ölüme veya ağır yaralanmalara neden olabilecek bir tehlikenin varlığını haber verir



### UYARI

Ölüme veya ağır yaralanmalara neden olabilecek bir durumu işaret eder



### ÖNLEM

Hafif veya orta ağır yaralanmalara neden olabilecek bir durumu işaret eder

### DİKKAT

Üründe hasara veya tamamen tahrip olmaya yol açabilecek bir tehlikeyi işaret eder

### Genel bilgiler

Bu ürün, uyumlu olduğu EN 60335-2-103 normunda belirtildiği üzere sürgülü garaj kapıları veya büyük kapılar için ev kullanımına yönelik otomatik bir mekanizmadır. Bu talimatların amacı hem sözü edilen normun getirdiği şartları karşılamak, hem de kişilerin ve eşyaların güvenliğini sağlamaktır.



### UYARI

Bu ürünün kullanım alanı dışında kullanılması kesinlikle yasaktır (bakınız montaj kılavuzu). Böyle bir durum da, tıpkı bu kılavuzdaki talimatlara uyulmaması durumunda olduğu gibi, Somfy'nin her türlü sorumluluk ve garanti kapsamının dışında kalır.

**TEHLİKE**

Bu mekanizmanın montajı ve gerekli ayar işlemleri, bu tür mekanizmalar ve ev otomasyonu konusunda uzman bir tesisatçı tarafından ve ürünün kullanıma sunulduğu ülkede yürürlükte olan yönetmeliklere uygun şekilde gerçekleştirilmiş olmalıdır.

Kullanıcı tarafından herhangi bir değişikliğin yapılması kesinlikle yasaktır.

Bu mekanizmanın kullanımı sırasında bir tereddüt oluşursa veya daha fazla bilgi isterseniz, [www.somfy.com](http://www.somfy.com) adresindeki internet sitesini ziyaret edebilirsiniz.

Normlarda veya mekanizmadaki gelişmelere göre bu talimatlarda değişikliğe gidilmesi mümkündür.

### Dikkat - Önemli güvenlik talimatları

Kişilerin güvenliği için tüm bu talimatlara harfiyen uyulması çok önemlidir çünkü hatalı bir kullanım ciddi yaralanmalara yol açabilir. Bu talimatları muhafaza ediniz.

Parametrelerin ayarlanması için kullanılan klavye, kullanıcıların güvenliğini sağlama amacıyla kilitlenmiştir. Kilidin açılması ve parametrelerin değiştirilmesi ile ilgili tüm işlemler, bu tür mekanizmalar ve ev otomasyonu konusunda uzman bir tesisatçı tarafından ürünün montaj kılavuzuna göre gerçekleştirilmeli ve yapılan çalışmalar özellikle kişilerin ve eşyaların güvenliğini sağlama bakımından ilgili yönetmeliklere uygun olmalıdır.

### Kullanımla ilgili güvenlik talimatları

**UYARI**

Bu mekanizma en az sekiz yaşındaki çocuklar ve fiziksel, duyuşsal veya zihinsel yetenekleri sınırlı veya deneyimsiz veya bilgilendirilmemiş kişiler tarafından gereken şekilde gözetim altında olduklarında veya mekanizmanın güvenlik içinde kullanımıyla ilgili tüm bilgilerin öğretilmiş olması ve yaşayabilecekleri her türden tehlike konusunda bilinçlendirilmiş olmaları koşuluyla kullanılabilir. Çocukların mekanizma ile oynaması kesinlikle yasaktır. Kullanıcı tarafından yapılması gereken temizlik ve bakım işlemleri, gözetim altında olmadıklarında kesinlikle çocuklar tarafından gerçekleştirilemez.

Mekanizmadan yayılan akustik ses seviyesinin değeri 70 dB(A) veya daha düşüktür. Bu motorun bağlanmış olduğu yapı tarafından oluşturulan ve yayılan gürültü ölçüm sırasında dikkate alınmamıştır.

**UYARI**

Tüm potansiyel kullanıcıların mekanizmanın nasıl kullanılması konusunda eğitilmesi gerekir ve bu da mekanizmanın kullanım kılavuzunun dikkatlice okunmasıyla mümkündür. Gerekli eğitimi almamış herhangi bir kimsenin (çocuklar da dahil) büyük kapıyı harekete geçirmeyeceğinden emin olunması zorunludur.

Hareket halindeyken kapıyı sürekli izleyiniz ve kapı tamamen açılıncaya veya kapanıncaya kadar diğer şahısların kapının uzağında kalmasını sağlayınız.

Çocukların kapı kumanda cihazlarıyla oynamasına izin vermeyiniz. Uzaktan kumandaları çocukların erişebileceği yerlerde bırakmayınız.

Kapının hareketini kasıtlı olarak engellemeyiniz.

Hatalı çalışma veya arıza halinde beslemeyi kesin ve bu tür mekanizmalar ile ev otomasyonu konusunda uzman bir tesisatçıya başvurunuz.

**TEHLİKE**

Temizleme sırasında motorun elektrik beslemesinin bağlantısı kesilmelidir.

Motorun kilidinin açılmamış olması durumunda kapıyı kesinlikle manüel olarak açmayı denemeyiniz.

**UYARI**

Kilidin manüel olarak açılması, büyük kapının kontrolsüz şekilde hareket etmesine neden olabilir.

Her türden doğal engelin (dal, taş, yüksek otlar, vb...) büyük kapının hareketini engellemesini önleyiniz.

Tesisatın fotoselli ünitelerle ve / veya bir turuncu flaşörle donatılmış olması halinde, bu fotoelektriksel sensörlerin ve turuncu flaşörün optik aksamını düzenli olarak temizleyiniz.

Her yıl motoru uzman personel tarafından kontrol ettiriniz.

**UYARI**

Hareketi sırasında kanadın zeminden yarı yüksekliğine göre 50 mm'den daha yüksek bir engelle karşılaştığında büyük kapının hareket yönünün değiştiğini her ay kontrol ediniz.  
Aksi halde bu tür mekanizmalar ile ev otomasyonu konusunda uzman bir tesisatçıya başvurunuz.

**UYARI**

Bir onarım veya ayar gerekli olduğunda mekanizmayı kesinlikle kullanmayınız çünkü montajdaki bir arıza yaralanmalara neden olabilir.

**TEHLİKE**

Besleme kablosunun hasar görmesi halinde, herhangi bir tehlikeli durumun doğmaması için değiştirme işleminin üretici tarafından veya onun satış sonrası servisi veya benzeri konularda uzman ve yetkili bir kişi tarafından yapılmalıdır.

**Pillerle ilgili olarak****TEHLİKE**

Standart / düğme şeklinde / şarj edilebilir pilleri çocukların erişebileceği yerlere kesinlikle koymayınız. Onları çocukların erişemeyecekleri bir yerde saklayınız. Onların çocuklar veya evcil hayvanlar tarafından yutulma riski vardır. Ölüm tehlikesi! Her türden önleme rağmen böyle bir olayın gerçekleşmesi halinde vakit geçirmeden bir doktora başvurunuz veya hastaneye gidiniz.

Pillere kısa devre yaptırılmasına, ateşe atılmasına veya şarj edilmeye çalışılmasını engel olunuz. Patlama tehlikesi mevcuttur.

**Geri kazanım ve hurdaya çıkarma**

Eğer bir akü monte edilmiş ise hurdaya çıkarılmadan önce bağlantılarının mekanizmadan sökülmesi gerekir.



Uzaktan kumandanın boşalmış pillerini veya bataryasını evsel atıklarla birlikte çöpe vermeyiniz. Geri kazanım için onları yetkili kuruluşlara teslim ediniz.



Kullanım ömrünü tamamlamış motoru evsel atıklarla birlikte atmayınız. Hurdaya çıkarılan motorun dağıtıcısı tarafından alınmasını sağlayınız veya bulunduğunuz yerdeki mahalli geri kazanım kuruluşlarına teslim ediniz.

## ÜRÜN TANIMI

Motor, sadece sürgülü kapıların açılmasına ve kapatılmasına yönelik olarak tasarlanmıştır.

## ÇALIŞMA VE KULLANIM

### Normal çalışması

2 veya 4 tuşlu bir uzaktan kumanda ile «tamamen açma» fonksiyonu (Şekil 1)

Kapının tamamen açılmasına kumanda etmek için programlanmış tuşa basınız.

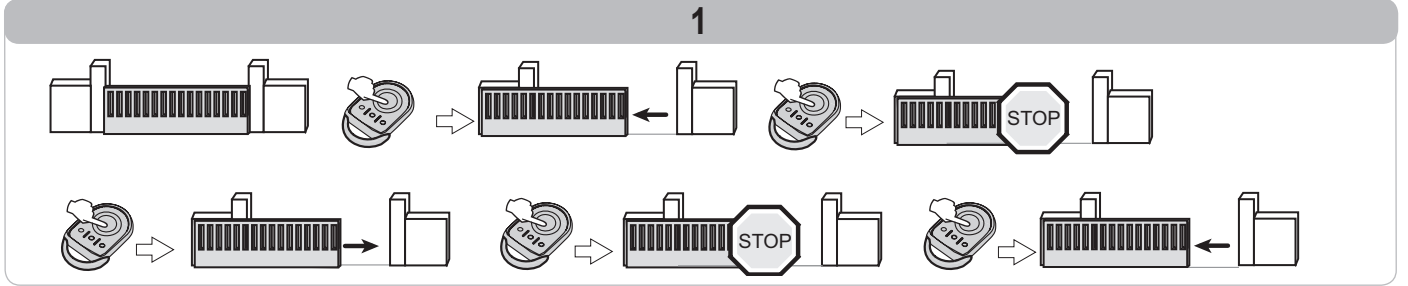

2 veya 4 tuşlu bir uzaktan kumanda ile «yaya için açma» fonksiyonu (Şekil 2)

Kapının yaya için açılmasına kumanda etmek için programlanmış tuşa basınız.

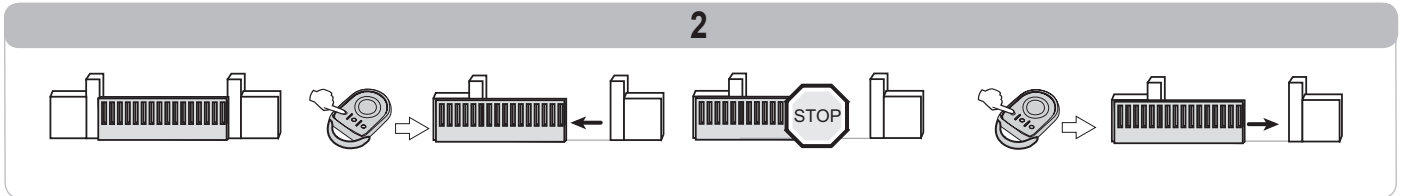

### Engel algılamanın çalışması

Açma sırasında engel algılanması kapının durmasına ve sonra geri çekilmesine neden olur.

Kapama sırasında engel algılanması kapının durmasına ve sonra geri çekilmesine neden olur.

## Özel çalışmalar

Monte edilmiş çevre elemanları ve tesisatçınız tarafından programlanmış çalışma seçeneklerine göre motor aşağıdaki özel çalışmalara sahip olabilir:

3 tuşlu bir uzaktan kumanda ile «tamamen açma» fonksiyonu (Şekil 3)

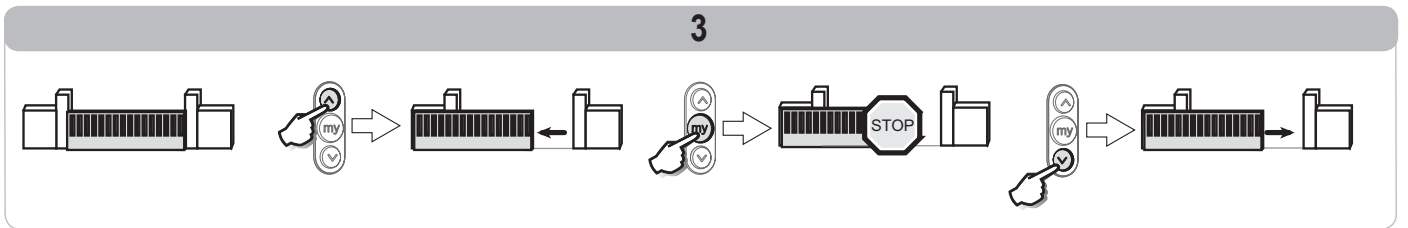

3 tuşlu bir uzaktan kumanda ile «yaya için açma» fonksiyonu (Şekil 4)

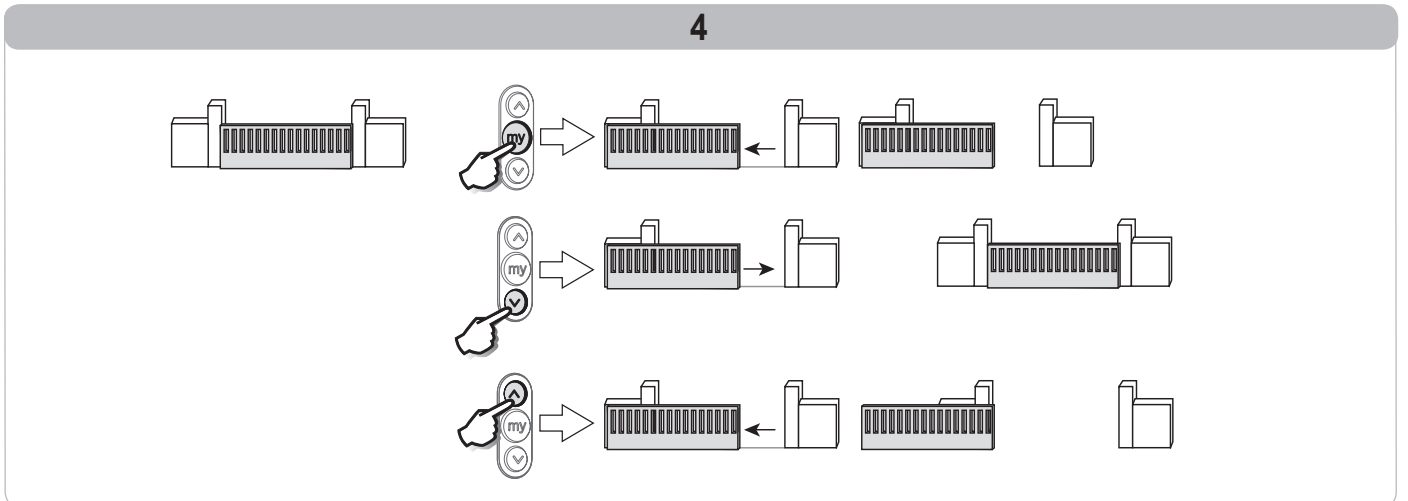

**Güvenlik ünitelerin çalışması**

Üniteler arasına yerleştirilmiş bir engel kapının kapanmasını engelleyebilir.

Kapının kapanması sırasında bir engel algılanmışsa kapı durur ardından montaj sırasında yapılan programlamaya göre tamamen veya kısmen yeniden açılır. Ünitelerin 3 dakika gizlenmesinin ardından sistem, «kablolu emniyet» çalışma moduna geçer. Bu modda kablolu bir giriş üzerindeki bir kumanda, kapının düşük hızda hareket etmesine neden olur. Kumanda basılı tutuldukça hareket devam eder ve kumandanın serbest bırakılmasının hemen ardından durur. Ünitelerin gizlenmesi durdurulduğunda sistem tekrar normal çalışma moduna geçer.

**Dikkat:** «Kablolu emniyet» modu, bir güvenlik kontağının kullanılmasını gerektirir (örn. 1841036 referanslı anahtarlı enversör).

**Yanıp sönen turuncu flaşörle çalışma**

Turuncu flaşör kapının her hareketinde devreye alınır.

Hareket öncesindeki 2 s'lik bir ön ikaz montaj sırasında programlanabilir.

**Harici aydınlatmanın çalışması**

Montaj esnasında yapılan programlamaya göre aydınlatma, motor her devreye alındığında yanar ve hareketin sonunda programlanan zamanlama süresince yanık kalır.

Bir uzaktan kumandanın harici aydınlatma için programlanmış olması durumunda çalışma aşağıdaki gibi olur:

**2 veya 4 tuşlu bir uzaktan kumanda ile (Şekil 5)**

Aydınlatmaya kumanda etmek için programlanmış tuşa basınız.

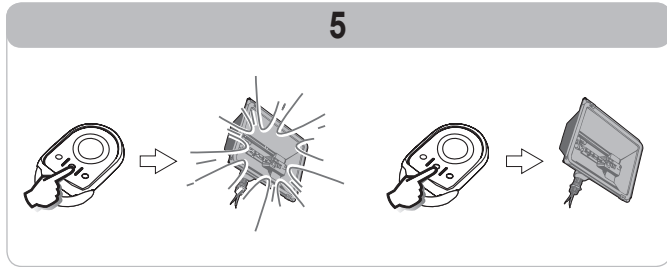
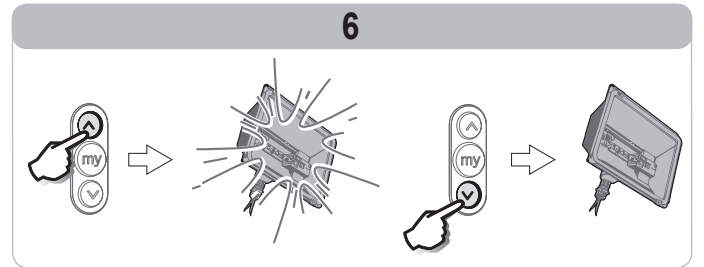
**3 tuşlu bir uzaktan kumanda ile (Şekil 6)****Zamanlamanın ardından otomatik yeniden kapama ile sıralı modda çalışma**

Kapının otomatik kapanması, montaj sırasında programlanmış bir süreden sonra gerçekleşir.

Bu süre boyunca yeni bir kumanda, otomatik kapamayı iptal eder ve kapı açık kalır.

Bir sonraki kumanda kapının kapanmasına neden olur.

**Yedek aküde çalışma**

Yedek akü takılmışsa motor, akımın genel olarak kesilmesi durumunda dahi çalışabilir.

Çalışma bu durumda aşağıdaki şartlarda yapılır:

- 9,6 V'luk bir akü ile:
  - Düşürülmüş hız.
  - Çevre elemanları (fotoselli üniteler, turuncu flaşör, kablolu kodlu klavye, vb...) çalışmaz.
- 24 V'luk bir akü ile:
  - normal çalışma: normal hız, işlevle ilgili aksesuarlar

Akünün özellikleri:

- Kullanım süresi: 24 saat; kapının ağırlığına göre 5 çalışma çevrimi.
- Yeniden şarj süresi: 48 saat
- Değişirmeden önce kullanım ömrü: yaklaşık 3 yıl.

Akünün en iyi kullanım ömrü için yılda 3 kez ana beslemenin kesilmesi ve birkaç çevrim boyunca motorun akü ile çalıştırılması tavsiye edilir.

**Uzaktan kumandalara ek****2 veya 4 tuşlu uzaktan kumanda (Şekil 7)**

2 veya 4 tuşlu hafızaya alınmış bir uzaktan kumanda tuşunun fonksiyonunun, 2 veya 4 tuşlu yeni bir uzaktan kumanda tuşuna kopyalanması:

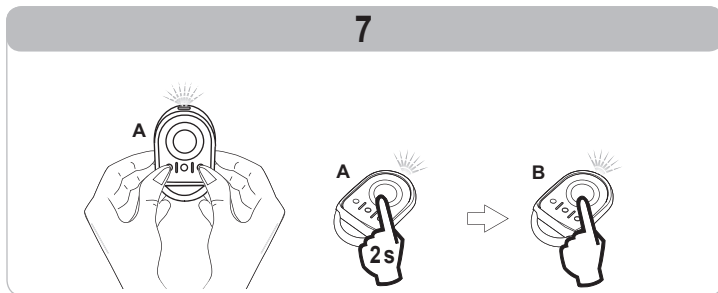

**Uzaktan kumanda "A"** = önceden hafızaya alınmış «kaynak» uzaktan kumanda

**Uzaktan kumanda "B"** = hafızaya alınacak «hedef» uzaktan kumanda

Örneğin A uzaktan kumandasının tuşu kapının tamamen açılmasına kumanda ediyorsa yeni B uzaktan kumandasının tuşu da kapının tamamen açılmasına kumanda edecektir.

**3 tuşlu uzaktan kumanda (Şekil 8)**

Hafızaya alınmış 3 tuşlu bir uzaktan kumanda fonksiyonunun, 3 tuşlu yeni bir uzaktan kumandaya kopyalanması:

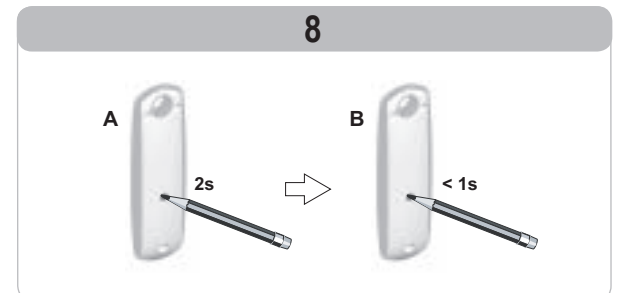

Örneğin, A uzaktan kumandası kapının harici aydınlatmasına kumanda ediyorsa yeni B uzaktan kumandası da kapının harici aydınlatmasına kumanda edecektir.

## Acil durum manüel kilit açma (Şekil 9)

- [1] Anahtarı kilide sokunuz.
- [2] Anahtarı sola doğru çeyrek tur çeviriniz.
- [3] Kilit açma kolunu sağa doğru çeviriniz.



**Kapıyı sertçe itmeyiniz. Elle hareket ettirdiğiniz sırada kapıya tüm çevrim boyunca eşlik ediniz.**

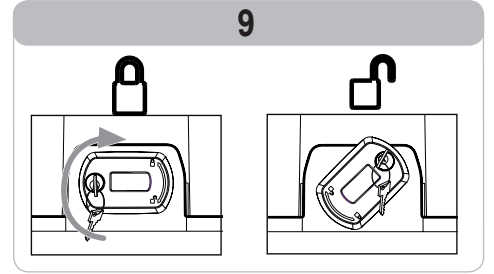

## Motorun kilitlenmesi (Şekil 10)

- [1] Kilit açma kolunu sola doğru çeviriniz.
- [2] Harekete geçirme mekanizması kilitlenme konumuna gelinceye kadar kapıyı manüel olarak hareket ettiriniz.
- [3] Anahtarı sağa doğru çeyrek tur çeviriniz.
- [4] Anahtarı çıkarınız



**Herhangi bir yeni kumanda öncesinde zorunlu olarak motoru kilitleyiniz.**

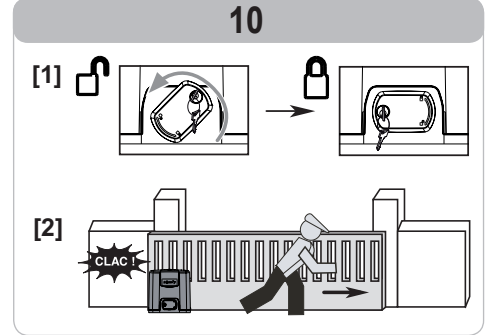

## BAKIM

### Kontroller

#### Güvenlik tertibatları (üniteler)

Her 6 ayda bir düzgün çalıştığını kontrol ediniz.

#### Yedek akü

Pil en iyi kullanım ömrü için ana beslemeyi kesmek ve birkaç çevrim boyunca motoru pil ile çalıştırmak tavsiye edilir, yılda 3 kez.

### Akünün değiştirilmesi

#### Keytis (Şekil 11)

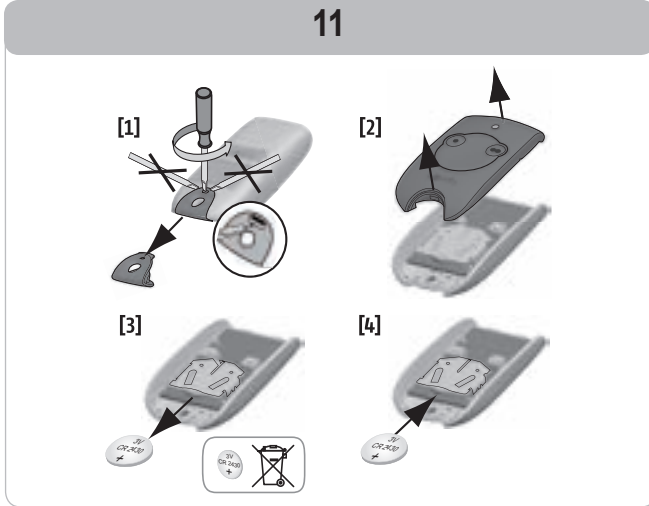

#### Keygo (Şekil 12)

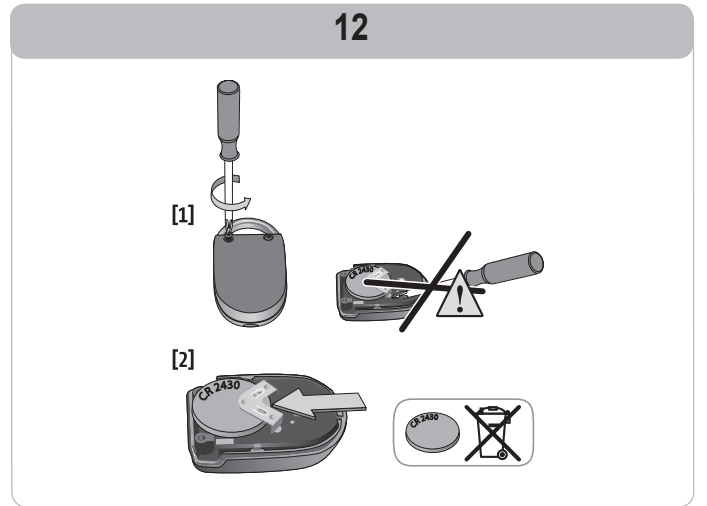

## TEKNİK ÖZELLİKLER

Şebeke beslemesi	230 V - 50 Hz
Maksimum tüketilen güç	600 W (500 W harici aydınlatma ile)
İklimsel kullanım şartları	- 20 ° C / + 60 ° C - IP 44
Somfy radyo frekansı	RTS 433,42 MHz
Hafızaya alınabilecek kanal sayısı	40
Harici aydınlatma çıkışı	230 V - 500 W Sadece halojen veya akkor



# Translated version of the guide

## CONTENTS

<b>GENERAL INFORMATION</b>	<b>1</b>
<b>SAFETY INSTRUCTIONS</b>	<b>1</b>
<b>PRODUCT DESCRIPTION</b>	<b>4</b>
<b>USE AND OPERATION</b>	<b>4</b>
<b>MAINTENANCE</b>	<b>6</b>
<b>TECHNICAL DATA</b>	<b>6</b>

## GENERAL INFORMATION

Thank you for choosing a SOMFY product. This equipment has been designed and manufactured by Somfy in accordance with a quality policy complying with the ISO 9001 standard.

### About Somfy

Somfy develops, manufactures and sells automatic control devices for domestic opening and closing systems. We offer alarm systems, automatic control devices for awnings, roller shutters, garages and gates. We guarantee all Somfy products will meet your expectations in terms of safety, comfort and time saving on a daily basis.

At Somfy, the pursuit of quality is a continuous process of improvement. Somfy's reputation has been built upon the reliability of its products and the Somfy brand is synonymous with innovation and technological expertise worldwide.

### Assistance

Getting to know our customers, listening to them, meeting their needs: this is Somfy's approach.

For further information on how to choose, purchase or install Somfy systems, please ask for advice from your Somfy installer or contact a Somfy advisor directly for help and assistance.

Internet: [www.somfy.com](http://www.somfy.com)

As part of our policy of continuous innovation and improvement of our models, we reserve the right to make any modifications deemed necessary at any time. © SOMFY. Somfy SAS, with a capital 20.000.000 Euros, RCS Annecy 303.970.230

## SAFETY INSTRUCTIONS



This symbol indicates a danger, the different degrees of which are described below.

### DANGER

Indicates a danger which may result in immediate death or serious injury

### WARNING

Indicates a danger which may result in death or serious injury

### PRECAUTION

Indicates a danger which may result in minor or moderate injury

### ATTENTION

Indicates a danger which may result in damage to or destruction of the product

### General information

This product is a motorisation for sliding gates, for residential use as defined in standard EN 60335-2-103, with which it complies. The main purpose of these instructions is to satisfy the requirements of the aforementioned standard and to ensure the safety of equipment and persons.

### WARNING

Any use of this product outside of the sphere of application (see installation manual) is prohibited. Such use, and any failure to comply with the instructions given in this guide, absolves Somfy of any liability and invalidates the warranty.

 **DANGER**

The installer is responsible for ensuring this motorisation is installed and adjusted by a professional motorisation and home automation installer, in compliance with the regulations of the country in which it is to be used.  
The user is prohibited from making any modifications.

Si un doute apparaît lors de l'utilisation de cette motorisation ou pour obtenir des informations complémentaires, consulter le site internet [www.somfy.com](http://www.somfy.com).

Ces instructions sont susceptibles d'être modifiées en cas d'évolution des normes ou de la motorisation.

### Mise en garde - Instructions importantes de sécurité

In case of any doubts when using this motorisation, or to obtain additional information, consult the website [www.somfy.com](http://www.somfy.com).

The instructions may be modified if and when there is a change to the standards or to the motorisation.

The keypad for setting the parameters is locked to ensure the safety of the users. It may only be unlocked, or the setting parameters changed, by a professional motorisation and home automation installer, in compliance with the installation manual for this product and the applicable regulations, to ensure the safety of all equipment and persons.

### Safety instructions relating to operation

 **WARNING**

This motorisation may be used by children aged 8 and over and by persons whose physical, sensory or mental capacity is impaired, or persons with little experience or knowledge, as long as they are under supervision or have received instructions on safe use of the motorisation and fully understand the associated risks. Children must not be allowed to play with the motorisation. The cleaning and maintenance operations performed by the user must not be carried out by unsupervised children.

The sound pressure level of the motorisation is less than or equal to 70 dB(A). The noise emitted by the structure to which the motorisation will be connected is not taken into account.

 **WARNING**

Any potential user must be instructed on the use of the motorisation, by reading the guide supplied with the motorisation. It is essential to ensure that no untrained persons (including children) are able to put the door into motion. Monitor the gate as it moves and keep people away from it until it is completely open or closed. Do not allow children to play with the door control devices. Keep remote controls out of the reach of children. Do not deliberately prevent the gate from moving.

If not operating correctly, switch off the power supply and contact a professional motorisation and home automation installer.

 **DANGER**

The motorisation must be disconnected from its power supply during cleaning.

Do not try to open the gate manually if the motorisation has not been unlocked.

 **WARNING**

Manual unlocking may result in uncontrolled movement of the gate.

Ensure that no natural obstacles (branch, stone, tall grasses, etc.) are able to obstruct the movement of the gate. If the installation is equipped with photoelectric cells and/or an orange light, regularly clean the photoelectric cell optical units and the orange light.

Have the motorisation checked every year by a qualified technician.

 **WARNING**

Check each month that the motorisation changes direction when the gate encounters an object 50 mm high positioned halfway up the leaf.

If this is not the case, contact a professional motorisation and home automation installer.

 **WARNING**

Do not use the motorisation if a repair or adjustment is necessary as a fault in the installation can cause injuries.

 **DANGER**

Do not use the motorisation if a repair or adjustment is necessary as a fault in the installation can cause injuries.

## About the batteries

 **DANGER**

Do not leave batteries of any kind within reach of children. Keep them somewhere children cannot access. There is a risk that they could be swallowed by children or pets. Danger of death! If this does occur, seek medical advice immediately or go to hospital.

Ensure that the batteries are not short-circuited, thrown in the fire or recharged. There is a risk of explosion.

## Recycling and disposal

If installed, the battery must be removed from the motorisation before the latter is disposed of.

 Do not dispose of used remote control or other batteries with household waste. They must be taken to the relevant recycling points.

 Do not dispose of the motorisation with household waste at the end of its life. Return the motorisation to its distributor or use your local authority's special waste collection services.

# PRODUCT DESCRIPTION

The motorisation is designed to open and close sliding gates.

## USE AND OPERATION

### Normal operation

#### Operation in "complete opening" mode with a 2- or 4-button remote control (Fig. 1)

Press the programmed button to open the gate fully.

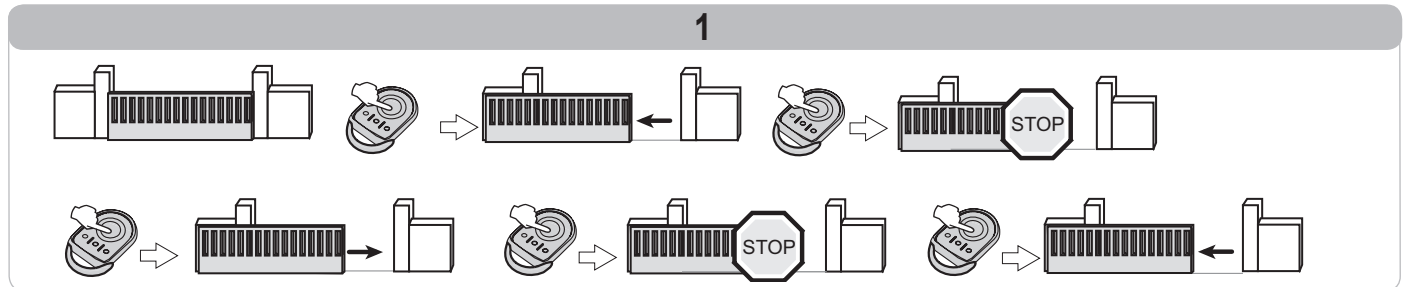

#### Operation in "pedestrian opening" mode with a 2- or 4-button remote control (Fig. 2)

Press the programmed button to open the gate in pedestrian mode.

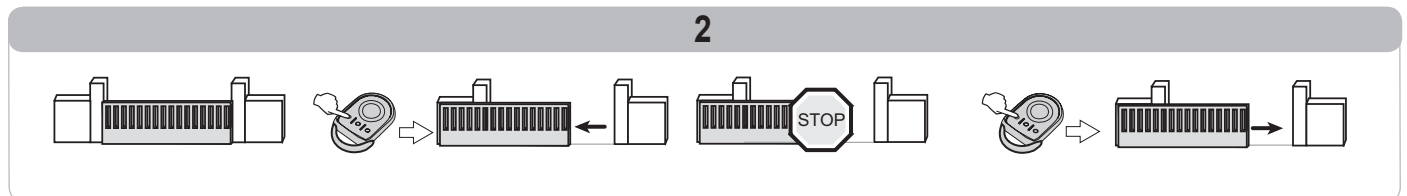

#### Obstacle detection operation

When an obstacle is detected during opening, the gate will stop and partially reverse.

When an obstacle is detected during closing, the gate will stop and reopen.

### Specific operation

Depending on the peripherals installed and the operating options programmed by your installer, the motor may have the following specific functions:

#### Operation in "complete opening" mode with a 3-button remote control (Fig. 3)

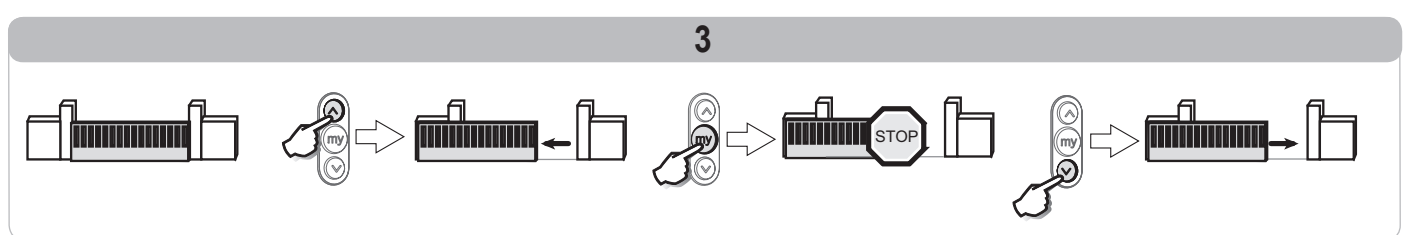

#### Operation in "pedestrian opening" mode with a 3-button remote control (Fig. 4)

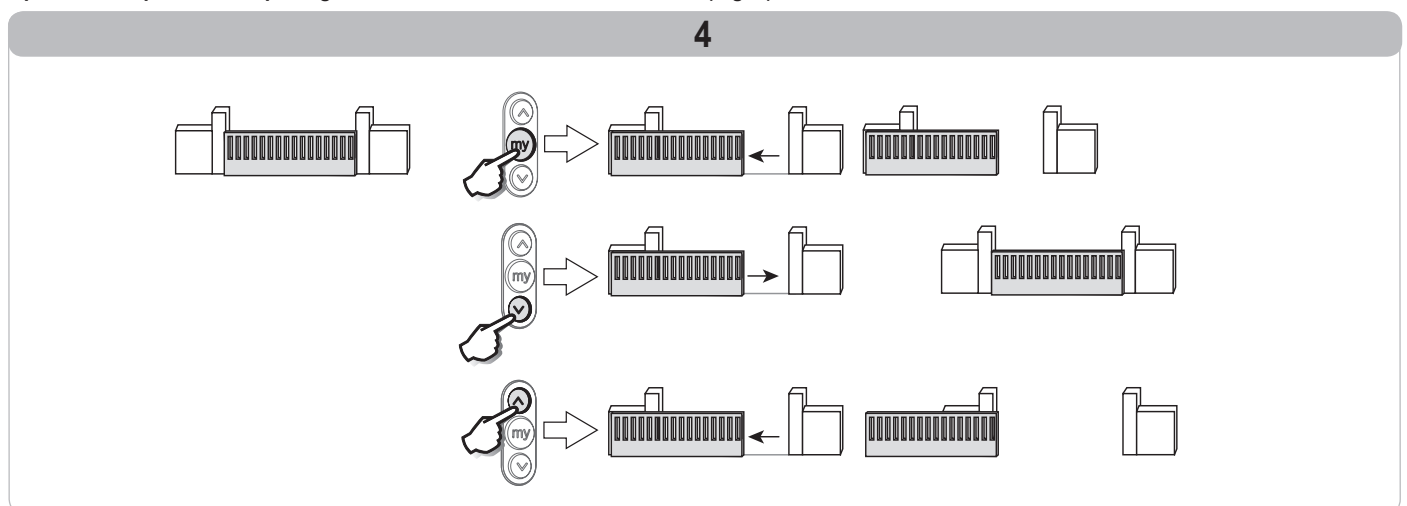

### Operation with safety cells

An obstacle placed between the cells will prevent the gate from closing.

If an obstacle is detected when the gate is closing, it stops then reopens fully or partially depending on how it was programmed during installation.

If the cells are obscured for 3 minutes, the system switches to the "wired deadman operation" mode. In this mode, a command via a wired input causes the gate to move slowly. The gate moves for as long as the command is issued and stops immediately when the command is discontinued. The system switches back to normal operating mode as soon as the cells are no longer obscured.

**N.B.** the "wired deadman" mode requires the use of a safety contact (e.g. keyed reversing switch ref. 1841036).

### Operation with orange flashing light

The orange light is activated during any movement of the gate.

A 2-second pre-warning signal before movement starts may be programmed during installation.

### Remote lighting operation

Depending on the programming performed during installation, the lighting comes on each time the motor is started and remains on when it stops for the duration of the programmed time delay.

If a remote control is programmed for the remote lighting, operation is as follows:

#### With a 2- or 4-button remote control (Fig. 5)

Press the programmed button to operate the lighting.

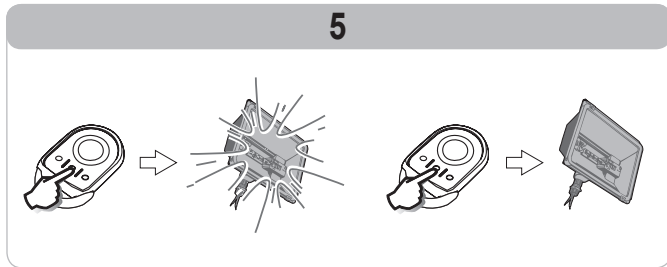

#### With a 3-button remote control (Fig. 6)

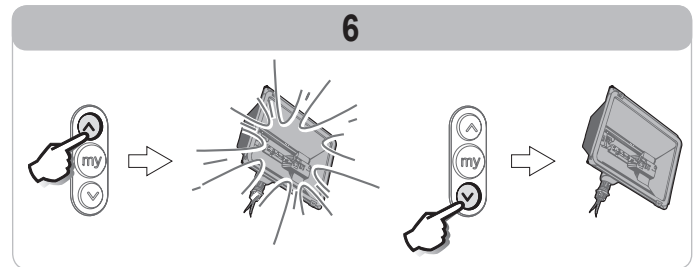

### Operation in sequential mode with automatic reclosing after time delay

The gate closes automatically after a time delay programmed during installation.

A new command issued during this time delay cancels automatic closing and the gate remains open.

The next command issued closes the gate.

### Operation using the backup battery

If a backup battery is installed, the motorisation will work even during a power outage.

Operation is then activated under the following conditions:

- With a 9.6 V battery:
  - Reduced speed.
  - The additional devices (photoelectric cells, orange light, wired code keypad, etc.) do not operate.
- With a 24 V battery:
  - normal operation: normal, accessories functional

Battery specifications:

- Life: 24 hrs; 5 operating cycles depending on the weight of the gate.
- Recharging time: 48 hours
- Service life before replacement: Approximately 3 years.

For optimum battery life it is recommended that the main power supply be switched off and the motor operated using the battery for several cycles, three times a year.

## Adding remote controls

### 2- or 4-button remote control (Fig. 7)

Copying the function from a memorised button on a 2- or 4-button remote control to a button on a new 2- or 4-button remote control:

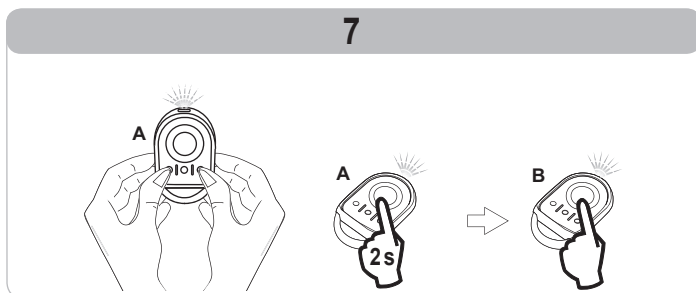

**Remote control "A"** = "source" remote control already memorised

**Remote control "B"** = "target" remote control to be memorised

For example, if the button on remote control A opens the gate fully, the button on the new remote control (B) will also open the gate fully.

### 3-button remote control (Fig. 8)

Copying the function from a memorised button on a 3-button remote control to a new 3-button remote control:

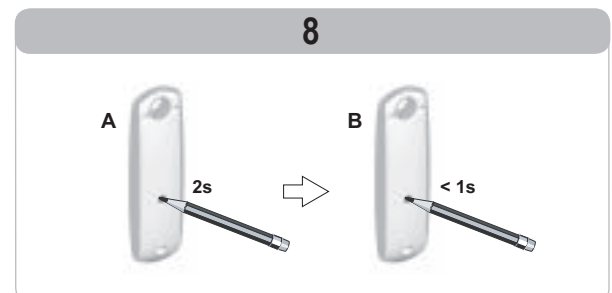

For example, if remote control A operates the gate's remote lighting, the new remote control (B) will also operate the gate's remote lighting.



## Manual emergency unlocking (Fig. 9)

- [1] Insert the key into the lock.
- [2] Turn the key a quarter of a turn to the left.
- [3] Turn the release handle to the right.



*Do not forcibly push the gate. Hold the gate over its entire travel during manual manoeuvres.*

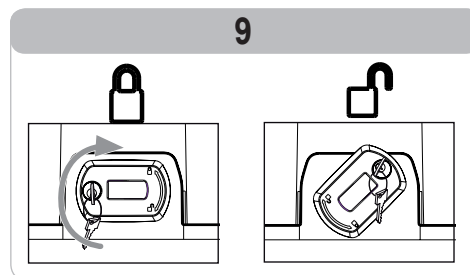

## Locking the motorisation (Fig. 10)

- [1] Turn the release handle to the left.
- [2] Move the gate manually until the drive mechanism re-locks.
- [3] Turn the key a quarter of a turn to the right.
- [4] Remove the key



*The motorisation must be locked before a new command.*

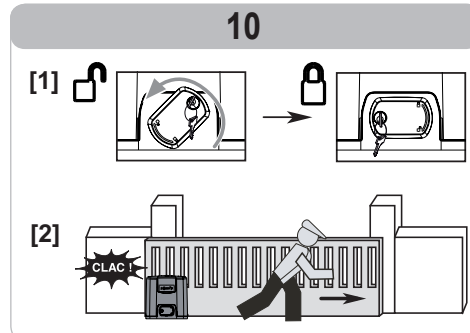

# MAINTENANCE

## Checks

### Safety devices (cells)

Check correct operation every 6 months.

### Backup battery

For optimum battery life, it is recommended that the main power supply be switched off and the motor operated using the battery for several cycles, three times a year.

## Replacing the battery

Keytis (Fig. 11)

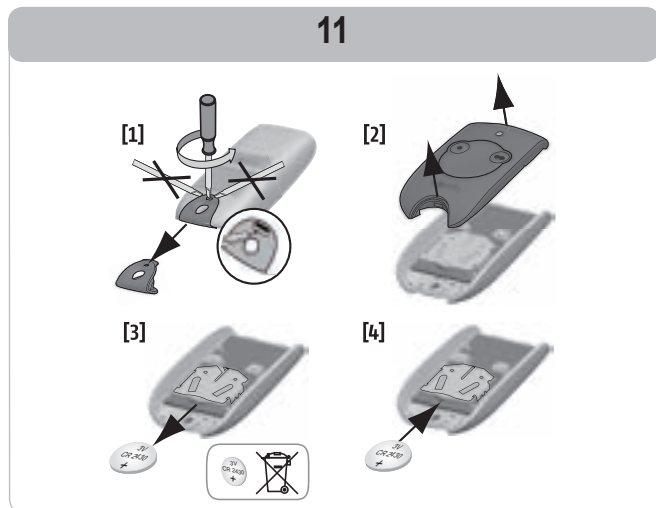

Keygo (Fig. 12)

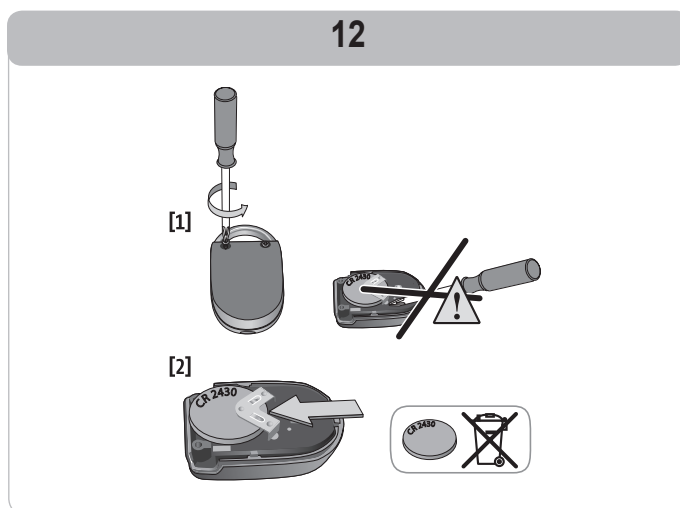

# TECHNICAL DATA

Power supply	230 V - 50 Hz
Max. power consumption	600 W (with 500 W remote lighting)
Climatic operating conditions	- 20°C/+ 60°C - IP 44
Somfy radio frequency	RTS 433.42 MHz
Number of memorisable channels	40
Remote lighting output	230 V - 500 W Halogen or incandescent only

## خلاص کن دستی اضطراری (شکل 9)

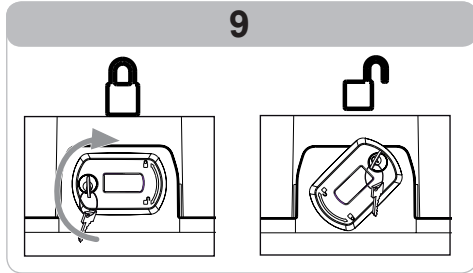

[1]. کلید را داخل قفل قرار دهید.

[2]. کلید را یک چهارم دور به سمت چپ بچرخانید.

[3]. دستگیره خلاص کن را به سمت راست بچرخانید.

درب را با نیروی زیاد حرکت ندهید. هنگام باز و بسته کردن دستی درب، آن را تا انتهای مسیر همراهی کنید.



## 10

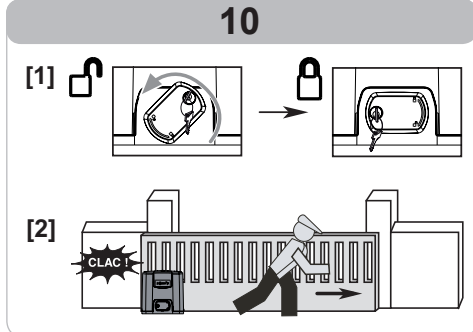

## غیرفعال کردن موتور (شکل 10)

[1]. دستگیره خلاص کن را به سمت چپ بچرخانید.

[2]. درب را به صورت دستی حرکت دهید تا تجهیزات جابه‌جایی دوباره قفل شود.

[3]. کلید را یک چهارم دور به سمت راست بچرخانید.

[4]. کلید را بیرون بیاورید.

قبل از هرگونه فرمان جدید، موتور را الزاماً غیرفعال کنید.



## مراقبت و نگهداری

### بررسی‌ها

#### تجهیزات ایمنی (سلول‌ها)

عملکرد صحیح آنها را هر 6 ماه یکبار بررسی کنید.

#### باتری اضطراری

برای افزایش طول عمر باتری، توصیه می‌شود برق اصلی را قطع کنید و موتور را با باتری چندین سیکل و 3 بار در سال به کار بیاندازید.

#### تعویض باتری

(شکل 12) Keygo

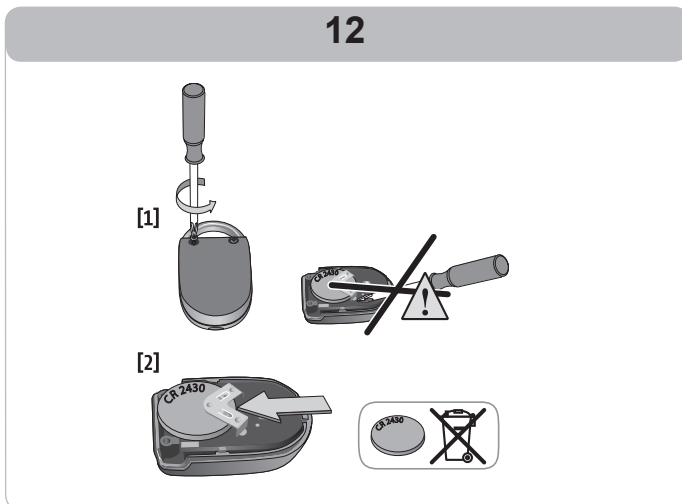

(شکل 11) Keytis

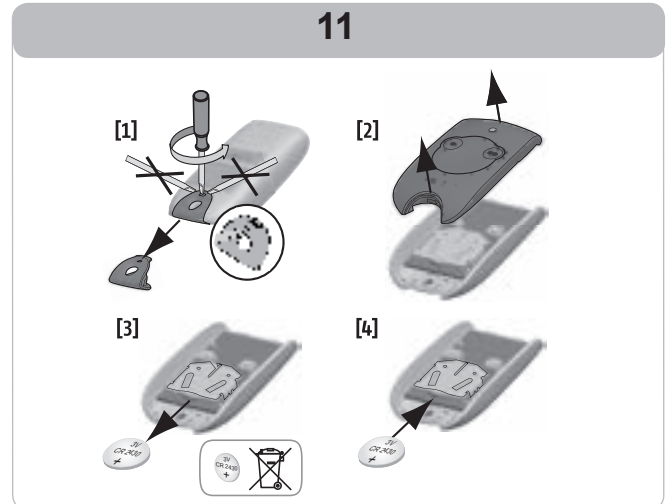

## مشخصات فنی

ولتاژ ورودی	230 V - 50 Hz
حداکثر توان مصرفی	600 W (با چراغ مجزای 500 W)
شرایط آب و هوایی استفاده	- 20 ° C / + 60 ° C - IP 44
فرکانس رادیویی سامفی	RTS 433,42 MHz
تعداد کانال‌های قابل ثبت شدن در حافظه	40
خروجی چراغ مجزا	230 V - 500 W فقط هالوژن یا رشته‌ای

### عملکرد سلول‌های ایمنی

قرار گرفتن بین سلول‌ها از بسته شدن درب جلوگیری می‌کند. اگر مانعی هنگام بسته شدن درب شناسایی شده باشد، درب متوقف می‌شود سپس به صورت کامل یا جزئی برحسب برنامه ریزی انجام شده هنگام نصب، دوباره باز می‌شود. از مدت 3 دقیقه قرار گرفتن مانع در مقابل سلول‌ها، سیستم به سمت "فشار طولانی دکمه‌های دارای سیم کشی" هدایت می‌شود. در این حالت، کنترل روی یک ورودی دارای سیم کشی باعث حرکت درب با سرعت کم می‌شود. تا زمانی که کنترل نگه داشته شود، حرکت همان طور می‌ماند، به محض رها کردن کنترل، حرکت آزاد می‌شود. به محض این که مانع از مقابل سلول‌ها کنار برود، سیستم به حالت عملکرد عادی برمی‌گردد. **توجه:** حالت "فشار طولانی دکمه دارای سیم کشی" احتیاج به استفاده از یک سوییچ ایمنی دارد (مثال، معکوس کننده کلیددار شماره فنی 1841036).

### عملکرد با چراغ چشمک زن نارنجی

چراغ نارنجی هنگام هر گونه حرکت درب فعال است. هنگام نصب می‌توان یک پیش هشدار 2 ثانیه‌ای را قبل از شروع حرکت برنامه ریزی کرد.

### عملکرد چراغ مجزا

برحسب برنامه ریزی انجام شده در هنگام نصب، چراغ در هر بار راه‌اندازی موتور روشن می‌شود و تا پایان حرکت در طول مدت زمان برنامه ریزی شده روشن می‌ماند. اگر یک ریموت کنترل برای چراغ مجزا برنامه ریزی شده باشد، عملکرد به شرح زیر است:

#### با یک ریموت کنترل 3 دکمه (شکل 6)

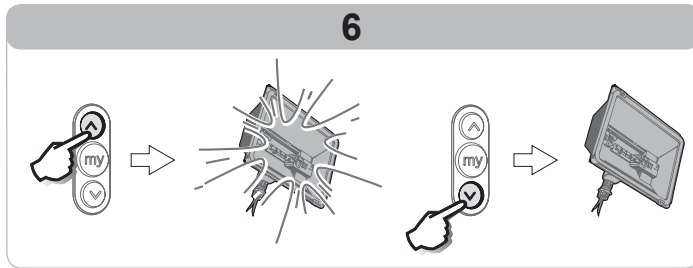

#### با یک ریموت کنترل 2 یا 4 دکمه (شکل 5)

روی دکمه برنامه ریزی شده برای کنترل روشنایی فشار دهید.

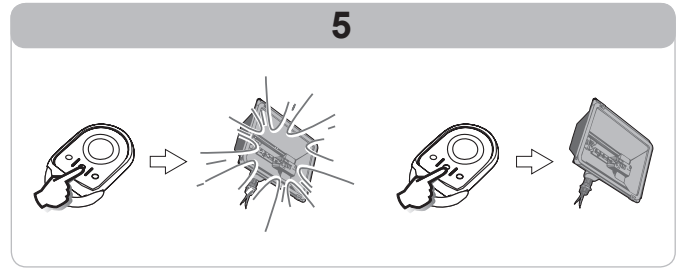

### عملکرد در حالت ترتیبی با بسته شدن مجدد اتوماتیک با زمان بندی

بسته شدن اتوماتیک درب پس از مدت برنامه ریزی شده در زمان نصب انجام می‌شود. یک فرمان جدید در این مدت، بسته شدن اتوماتیک را حذف می‌کند و درب باز می‌ماند. فرمان بعدی باعث بسته شدن درب می‌شود.

### عملکرد با باتری اضطراری

اگر یک باتری اضطراری نصب شده باشد، موتور می‌تواند حتی در صورت قطع برق شهر، کار کند. در نتیجه عملکرد در شرایط زیر انجام می‌شود:

- با یک باتری 9,6 V
- سرعت کم می‌شود.
- تجهیزات جانبی (سلول‌های فتوالکترونیک، چراغ نارنجی، صفحه کلید دارای سیم کشی، و غیره) کار نمی‌کنند.
- با یک باتری 24 V
- عملکرد عادی: سرعت عادی، تجهیزات جانبی عملکردی

مشخصات باتری:

- کارکرد: 24 ساعت؛ 5 سیکل عملکرد برحسب وزن درب.
- زمان شارژ مجدد: 48 ساعت
- طول عمر قبل از تعویض: حدود 3 سال.

برای افزایش طول عمر باتری، توصیه می‌شود برق اصلی را قطع کنید و موتور را با باتری چندین سیکل و 3 بار در سال به کار ببندازید.

## اضافه کردن ریموت کنترل

### ریموت کنترل 2 یا 4 دکمه (شکل 7)

کپی کردن عملکرد یک ریموت کنترل 2 یا 4 دکمه ثبت شده در حافظه روی دکمه ریموت کنترل 2 یا 4 دکمه:

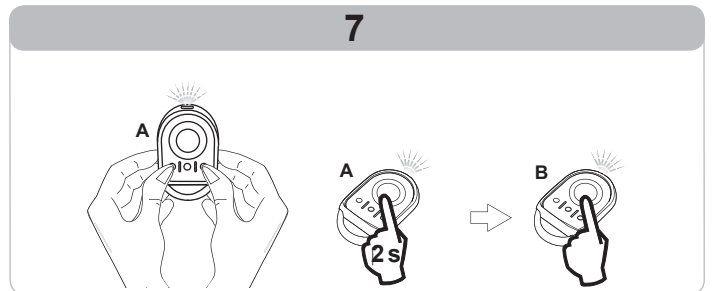

ریموت کنترل A = ریموت کنترل "مبدأ" که قبلاً در حافظه ثبت شده است

ریموت کنترل "B" = ریموت کنترل "مقصد" که باید در حافظه ثبت شود

به عنوان مثال، اگر دکمه ریموت کنترل A باز شدن کامل درب را کنترل می‌کند، دکمه جدید ریموت کنترل B نیز باز شدن کامل درب را کنترل می‌کند.

### ریموت کنترل 3 دکمه‌ای (شکل 8)

کپی کردن عملکرد یک ریموت کنترل 3 دکمه روی یک ریموت کنترل 3 دکمه جدید:

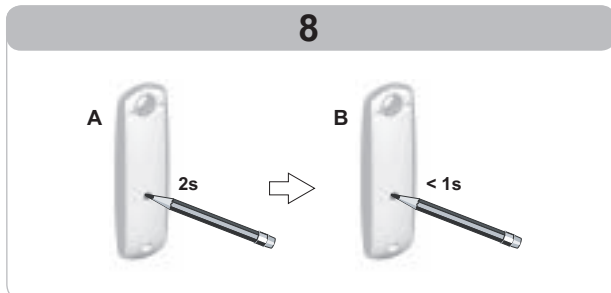

به عنوان مثال، اگر ریموت کنترل A چراغ مجزای درب را کنترل می‌کند، ریموت کنترل B نیز چراغ مجزای درب را کنترل می‌کند.



## توصیف محصول

موتور برای باز شدن و بسته شدن درب‌های کشویی در نظر گرفته شده است.

## عملکرد و استفاده

### عملکرد عادی

عملکرد "باز شدن کامل" با یک ریموت کنترل 2 یا 4 دکمه (شکل 1) روی دکمه برنامه ریزی شده برای هدایت باز شدن کامل درب فشار دهید.

#### 1

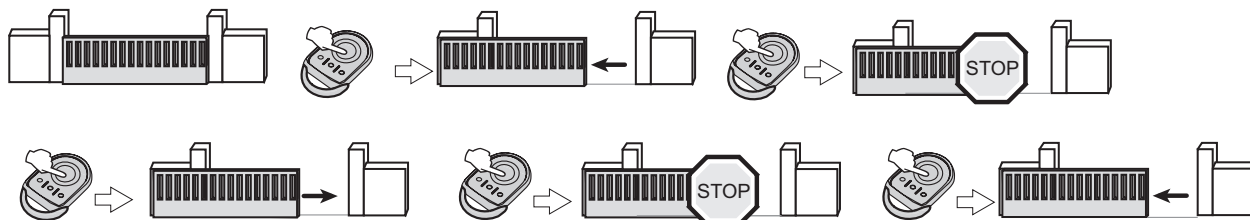

عملکرد "باز شدن عبور عابر پیاده" یا کنترل 2 یا 4 دکمه (شکل 2) روی دکمه برنامه ریزی شده برای هدایت باز شدن درب عبور پیاده فشار دهید.

#### 2

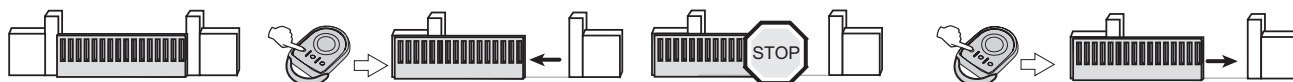

### عملکرد تشخیص مانع

تشخیص مانع هنگام باز شدن درب باعث توقف سپس عقب رفتن درب می‌شود. تشخیص مانع هنگام بسته شدن درب باعث توقف سپس باز شدن دوباره درب می‌شود.

### عملکردهای خاص

برحسب تجهیزات نصب شده و عملکردهای برنامه ریزی شده توسط فرد نصاب، موتور می‌تواند از عملکردهای ویژه زیر بهره‌مند شود:

عملکرد "باز شدن کامل" با یک ریموت کنترل 3 دکمه (شکل 3)

#### 3

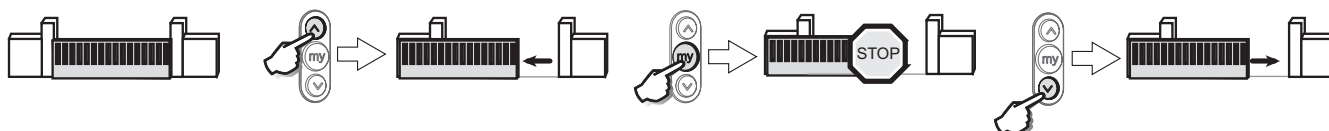

عملکرد "باز شدن عبور پیاده" با یک ریموت کنترل 3 دکمه (شکل 4)

#### 4

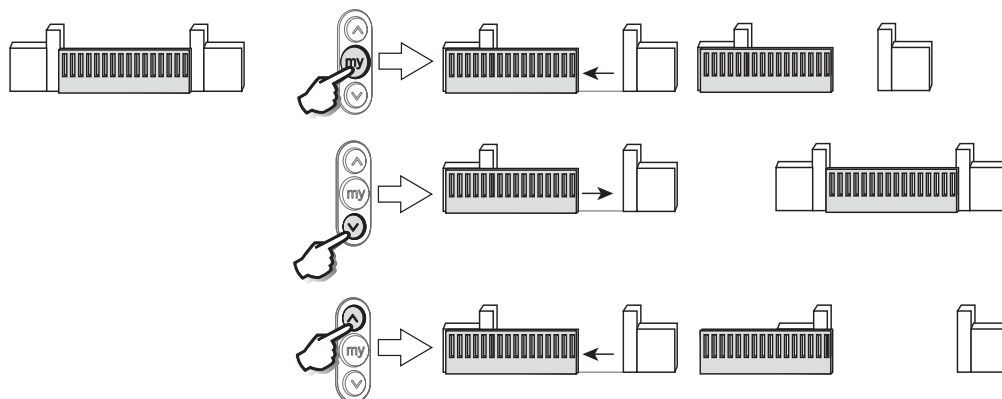



هشدار

هر ماه کنترل کنید که وقتی درب با مانعی 50 میلیمتر بالاتر از نیمه ارتفاع درب برخورد می‌کند، موتور جهت خود را عوض می‌کند. اگر این گونه نیست، با فرد نصاب متخصص در زمینه اتوماسیون منازل تماس بگیرید.



هشدار

در صورتی که سیستم احتیاج به تعمیر یا تنظیم دارد از آن استفاده نکنید، زیرا ایراد در دستگاه می‌تواند باعث بروز جراحت شود.



خطر

چنانچه کابل برق صدمه دیده است، برای اجتناب از هر نوع خطر، باید توسط سازنده، خدمات پس از فروش یا افراد با متخصص مشابه تعویض شود.

### در خصوص باتری‌ها



خطر

باتری‌ها/باتری‌های دکمه‌ای/باتری‌های شارژ شونده را در دسترس کودکان قرار ندهید. در محلی دور از دسترس آن‌ها قرار دهید. خطر بلعیده شدن توسط کودکان یا حیوانات خانگی را در پی دارد. خطر مرگ! با وجود این، اگر چنین اتفاقی افتاد، سریعاً با پزشک مشورت کنید یا به بیمارستان مراجعه نمایید. مراقب باشید که با باتری‌ها اتصال کوتاه برقرار نکنید، آنها را در آتش نیاندازید و مجدداً شارژ نکنید. خطر انفجار وجود دارد.

### بازیافت و از رده خارج کردن

باتری اگر نصب شده باشد، باید قبل از اینکه موتور از رده خارج شود، از آن جدا گردد. باتری‌های کارکرده ریموت کنترل‌ها یا باتری نصب شده را همراه با زباله‌های خانگی دور نیاندازید. به یکی از مراکز جمع‌آوری ویژه به منظور بازیافت تحویل دهید.



موتور از رده خارج را به همراه زباله‌های خانگی دور نیاندازید. موتور را به توزیع کننده آن یا به یکی از مراکز جمع‌آوری ویژه تحویل دهید.



**خطر**

نصب و تنظیم موتور باید توسط يك نصاب، فرد متخصص در زمینه اتوماسیون منازل، مطابق با قوانین کشوری که در آن دستگاه نصب می‌شود، انجام پذیرد.  
هر گونه تغییر توسط استفاده کننده ممنوع است.

در صورت بروز تردید هنگام نصب موتور یا برای کسب اطلاعات بیشتر، به سایت اینترنتی [www.somfy.com](http://www.somfy.com) رجوع کنید.  
در صورت تحول استانداردها یا موتورهای، این دستورالعمل‌ها می‌توانند اصلاح شوند.

### هشدار - دستورالعمل های مهم ایمنی

رعایت کلیه این دستورالعمل‌ها جهت ایمنی افراد بسیار مهم است زیرا نصب اشتباه يك دستگاه می‌تواند جراحات‌های جدی را به دنبال داشته باشد. از این دستورالعمل‌ها نگهداری کنید.  
به منظور تضمین ایمنی استفاده کننده، صفحه کلید تنظیمات غیر فعال است. هر گونه غیر فعال سازی و تغییر تنظیمات باید توسط نصاب حرفه‌ای در زمینه اتوماسیون منازل و منطبق با راهنمای نصب این محصول و مقررات عملی، به ویژه برای تضمین ایمنی اشیاء و اشخاص انجام شود.

### دستورالعمل‌های ایمنی مرتبط با نصب

**هشدار**

این موتور می‌تواند توسط کودکان بالاتر از 8 سال و افرادی که دارای توانایی فیزیکی، حسی یا ذهنی کم یا عاری از تجربه یا شناخت، در صورتی که به خوبی تحت مراقبت باشند یا دستورالعمل‌های مرتبط با استفاده از موتور در شرایط ایمنی کامل به آنها توضیح داده شده و خطرات احتمالی را درک کرده باشند، قابل استفاده است. کودکان نباید با موتور بازی کنند. تمیز کردن و نگهداری توسط استفاده کننده نباید در حضور کودکان بدون مراقب انجام شود.

مقدار فشار صوتی موتور کمتر یا مساوی با 70 dB(A) است. صدای ارسالی توسط ساختاری که موتور به آن متصل می‌شود، قابل توجه نیست.

**هشدار**

استفاده کننده باید با خواندن دفترچه راهنمای موتور، استفاده از موتور را به خوبی فرا گیرد. حصول اطمینان از اینکه هیچ فرد نا آزموده (همچنین کودکان) نتواند درب را به حرکت درآورد، الزامی است.  
مراقب درب در حال حرکت باشید و تا وقتی که درب کاملاً باز یا بسته نشده است، افراد را دور از محل نگه دارید.  
اجازه ندهید کودکان با تجهیزات کنترل درب بازی کنند. ریموت کنترل‌ها را دور از دسترس کودکان قرار دهید.  
به صورت عمده مانع حرکت درب نشوید.

در صورت عملکرد نامناسب، برق را قطع کنید و با فرد نصاب متخصص در زمینه اتوماسیون منازل تماس بگیرید.

**خطر**

پس از تمیز کردن موتور نباید مجدداً به منبع انرژی وصل شود.

در صورتی که موتور فعال نشده است، سعی نکنید درب را با به صورت دستی باز کنید.

**هشدار**

فعال کردن دستی می‌تواند حرکت کنترل نشده درب را به همراه داشته باشد.

از اینکه هر گونه مانع طبیعی (شاخه درخت، سنگ، چمن بلند، و غیره) بتواند مانع حرکت درب شود، اجتناب کنید.  
اگر دستگاه به سلول‌های فتوالکتریک و/یا چراغ نارنجی مجهز است، لنزهای سلول‌های فتوالکتریک و چراغ نارنجی را به صورت منظم تمیز کنید.  
موتور دستگاه را به طور سالیانه توسط فرد متخصص کنترل کنید.

# نسخه ترجمه شده دفترچه راهنما

## فهرست

1	کلیات
1	دستورالعمل‌های ایمنی
4	توصیف محصول
4	عملکرد و استفاده
6	مراقبت و نگهداری
6	مشخصات فنی

## کلیات

از شما برای انتخاب تجهیزات سامفی متشکریم. این تجهیزات توسط سامفی، مطابق با استاندارد ISO 9001 طراحی و ساخته شده است.

### در باره سامفی؟

• سامفی سیستم‌های اتوماسیون باز و بسته کردن درب‌ها و پنجره‌های منازل را طراحی، تولید و به بازار عرضه می‌نماید. محصولات سامفی شامل سیستم‌های آلازم، سیستم‌های اتوماسیون سایبان‌ها، کرکره‌های اتوماتیک (شاترز) پنجره‌ای، درب گاراژ و درب‌های منزل، پاسخگوی کلیه انتظارات شما در زمینه ایمنی، رفاه، و صرفه جویی در وقت است. برای سامفی، تلاش جهت رسیدن به کیفیت بهتر، يك فرآیند بهینه سازی دایمی است. شهرت سامفی در سراسر دنیا، به واسطه قابل اعتماد بودن محصولات آن است که مترادف نوآوری و در اختیار داشتن فن آوری است.

### پشتیبانی

نگرش سامفی، شناخت صحیح، گوش دادن و پاسخ به نیازهای شما است. برای هرگونه اطلاعات در مورد انتخاب، خرید یا نصب سیستم‌های سامفی، می‌توانید از يك فرد نصاب سامفی کمک بگیرید یا به صورت مستقیم با یکی از فروشندگان سامفی تماس حاصل نمایید.

نشانی اینترنتی: [www.somfy.com](http://www.somfy.com)

ما این حق را برای خود محفوظ می‌داریم که در هر زمان، جهت بهبود و ارتقای کیفیت محصولات، تغییرات لازم را در آنها انجام دهیم.  
© SOMFY. SOMFY SAS, capital 20.000.000 Euros, RCS Annecy 303.970.230

## دستورالعمل‌های ایمنی

این نشانه خطری را علامت می‌دهد که درجات مختلف آن در زیر مشخص شده است.
<b>خطر</b>
به محض وجود خطر منتهی به خطر مرگ یا جراحات‌های جدی، این علامت نشان داده می‌شود
<b>هشدار</b>
خطری را که ممکن است منجر به مرگ یا جراحات‌های جدی شود، علامت می‌دهد
<b>احتیاط</b>
خطری را که ممکن است منجر به جراحات‌های سبک یا نسبتاً جدی شود، علامت می‌دهد
<b>توجه</b>
خطری را که ممکن است منجر به خرابی یا از بین رفتن محصول شود، علامت می‌دهد

### کلیات

این محصول موتور مخصوص درب‌های کشویی، جهت استفاده در منازل مطابق با آنچه در استاندارد EN 60335-2-103، مشخص شده است، می‌باشد. هدف از این دستورالعمل‌ها، تضمین استانداردهای مقرر و همچنین الزامات ایمنی اشیاء و اشخاص است.

<b>هشدار</b>
هر گونه استفاده غیر از موارد تعریف شده ممنوع است (به دفترچه راهنمای نصب رجوع کنید). سامفی هیچ گونه مسؤلیتی در قبال استفاده‌های غیر مجاز یا عدم رعایت دستورالعمل‌های مندرج در این دفترچه راهنما نداشته و ضمانت‌نامه محصول از درجه اعتبار ساقط خواهد شد.

## حل الإرتاج اليدوي في حالة الطوارئ (شكل 9)

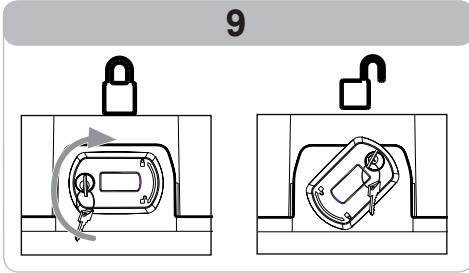

- [1]. أدخل المفتاح في القفل.
- [2]. أدر المفتاح بمقدار ربع دورة نحو اليسار.
- [3]. أدر مقبض تحرير القفل نحو اليمين.

لا تدفع البوابة بعنف. رافق البوابة خلال مناورات تحريكها يدويا على مجرى حركتها.



## 10

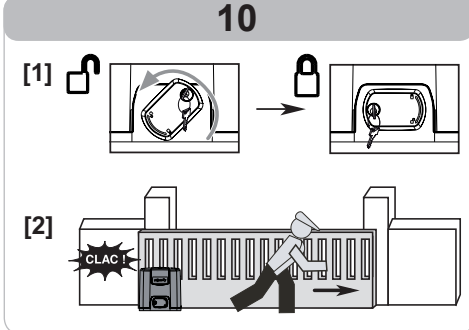

- [1]. أدر مقبض تحرير القفل نحو اليسار.
- [2]. حرك البوابة يدويا حتى تعيد تجهيزة الجر تأمين قفلها.
- [3]. أدر المفتاح بمقدار ربع دورة نحو اليمين.
- [4]. اسحب المفتاح.

يتعين بشكل أساسي تأمين قفل المحرك قبل تنفيذ أي أوامر أخرى.



## الصيانة

## الفحوصات

## تجهيزات السلامة (الخلايا)

تحقق من التشغيل السليم كل ستة أشهر.

## البطارية الاحتياطية

لتأمين عمر افتراضي مثالي للبطارية، يوصى بفصل منبع الطاقة الرئيسي وتشغيل المحرك على البطارية لعدة دورات، على أن يتم ذلك 3 مرات في العام.

## استبدال البطارية

Keygo (شكل 12)

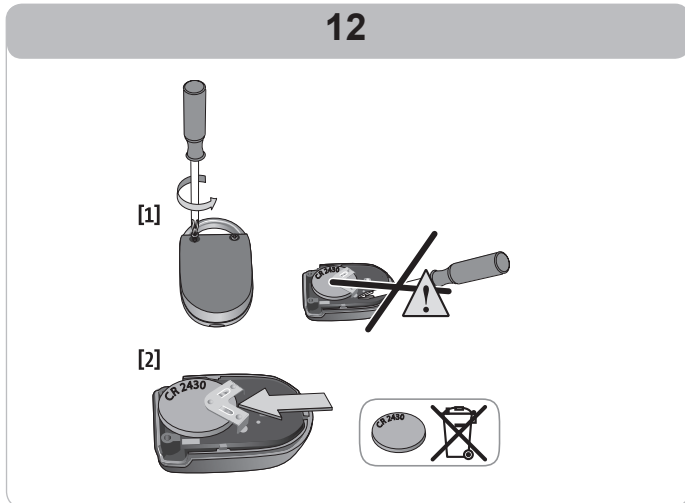

Keytis (شكل 11)

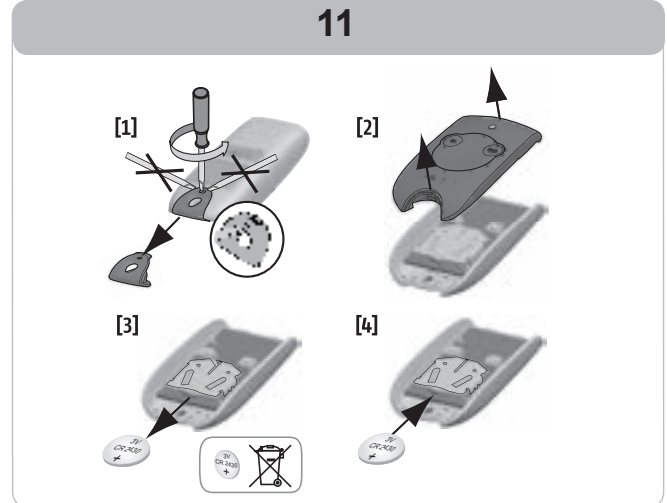

## المواصفات الفنيّة

منبع الطاقة	230 فلت - 50 هرتز
الحد الأقصى للقدرّة المستهلكة	600 وات (مع إضاءة منفصلة 500 وات)
ظروف الإستعمال المناخية	- 20 ° مئوية/+ 60 ° مئوية - IP 44
التردد اللاسلكي لسومفي	433,42 RTS ميغاهرتز
عدد القنوات التي يمكن تخزينها	40
مخرج الإضاءة المنفصلة	230 فلت - 500 واط هالوجين أو متوهجة فقط

## تشغيل خلايا الأمان

وجود عائق بين الخلايا يمنع غلق البوابة. في حالة اكتشاف أحد العوائق أثناء غلق البوابة، فإنها تتوقف ثم تفتح مرة أخرى كلياً أو جزئياً تبعاً للبرمجة المنفذة أثناء التركيب. بعد ثلاث دقائق من حجب الخلايا، يتحول النظام إلى وضع تشغيل "جهاز فصل الحركة السلبي". في هذا الوضع، تقوم وحدة تحكم على المدخل السلبي بتشغيل تحرك البوابة بسرعة منخفضة. ويستمر التحرك طالما استمر التحكم ويتوقف على الفور عند إعادة إطلاق التحكم. ينتقل النظام مرة أخرى إلى وضع التشغيل الاعتيادي حالما تصبح الخلايا غير محجوبة. تنبيه: وضع "جهاز فصل الحركة السلبي" يتطلب استعمال ملابس أمان (مثلاً محول ذو مفتاح ref. 1841036).

## التشغيل مع إضاءة مصباح برتقالي وماض

يتم تفعيل المصباح البرتقالي أثناء أي تحرك للبوابة. يمكن برمجة فترة زمنية أثناء التركيب تبلغ ثابنتين للتحذير المسبق قبل بدء التحرك.

## تشغيل الإضاءة المنفصلة

تبعاً للبرمجة المنفذة أثناء التركيب، تتم إضاءة المصابيح عند كل تشغيل للمحرك وتظل مضاءة عند نهاية التحرك خلال فترة زمنية مبرمجة. في حالة برمجة جهاز تشغيل عن بعد من أجل الإضاءة المنفصلة، يكون التشغيل كما يلي:

بواسطة جهاز تشغيل عن بعد بثلاثة أزرار (شكل 6)

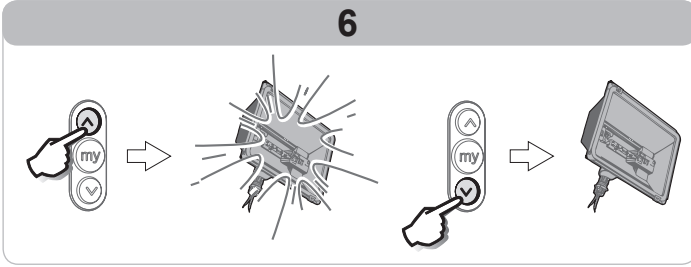

بواسطة جهاز تشغيل عن بعد بزرين أو أربعة أزرار (شكل 5)

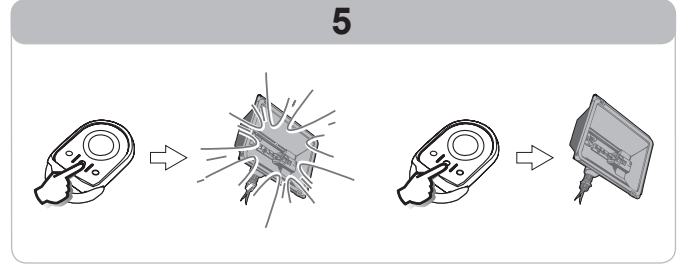

## التشغيل في الوضع التتابعي مع إعادة الغلق الأوتوماتيكي بعد التوقيت

تغلق البوابة تلقائياً بعد انقضاء الفترة الزمنية المبرمجة عند التركيب. يؤدي إعطاء أمر تحكم جديد أثناء هذه الفترة الزمنية إلى إلغاء عملية الغلق التلقائي وبقاء البوابة مفتوحة. يؤدي أمر التحكم التالي إلى غلق البوابة.

## التشغيل على البطارية الاحتياطية

إذا كانت بطارية احتياطية مركبة، يمكن أن يستمر عمل المحرك حتى في حالة انقطاع التيار الكهربائي العمومي. يتم التشغيل عندئذ في الظروف التالية:

- مع بطارية جهد 9,6 فولت:
  - سرعة منخفضة.
- التجهيزات الملحقة (خلايا كهروضوئية، المصباح البرتقالي، لوحة المفاتيح السلوكية المشفرة، إلخ) لا تعمل.
- مع بطارية جهد 24 فولت:
  - التشغيل الاعتيادي: السرعة الاعتيادية، الملحقات التشغيلية.

## مواصفات البطارية:

- مدى كفاية الطاقة: 24 ساعة، 5 دورات عمل تبعاً لوزن البوابة.
- زمن إعادة الشحن: 48 ساعة
- العمر الافتراضي قبل الاستبدال: 3 أعوام تقريباً.

لتأمين عمر افتراضي مثالي للبطارية، ينصح بفصل منبع الطاقة الرئيسي وتشغيل المحرك على البطارية لعدة دورات، على أن يتم ذلك 3 مرات في العام.

## إضافة أجهزة تشغيل عن بعد

جهاز تشغيل عن بعد بزرين أو أربعة أزرار (شكل 7)

نسخة من وظيفة زر جهاز تشغيل عن بعد بزرين أو أربعة أزرار مخرّن بالذاكرة على زر جهاز تشغيل عن بعد بزرين أو أربعة أزرار:

جهاز تشغيل عن بعد بثلاثة أزرار (شكل 8)

نسخة من وظيفة جهاز تشغيل عن بعد بثلاثة أزرار مخرّن بالذاكرة على جهاز تشغيل عن بعد جديد بثلاثة أزرار:

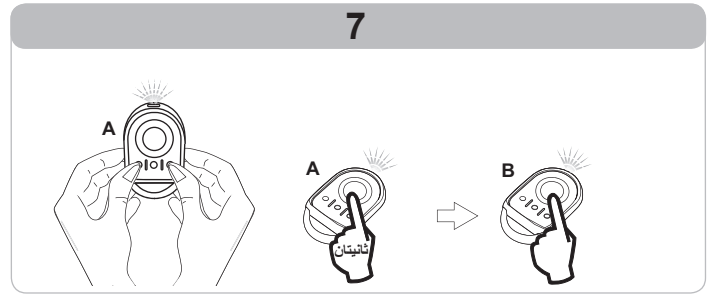
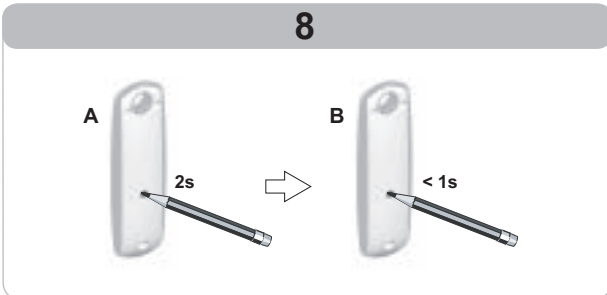

جهاز التشغيل عن بعد "A" = جهاز التشغيل عن بعد "المصدر" المخرّن بالذاكرة مسبقاً

جهاز التشغيل عن بعد "B" = جهاز التشغيل عن بعد "المستهدف" المراد تخزينه بالذاكرة

على سبيل المثال، إذا كان زر جهاز التشغيل عن بعد A يتحكم في الفتح الكلي للبوابة، فإن زر جهاز التشغيل عن بعد الجديد B سوف يتحكم أيضاً في الفتح الكامل للبوابة.

على سبيل المثال، إذا كان جهاز التشغيل عن بعد A يتحكم في الإضاءة المنفصلة للبوابة، فإن جهاز التشغيل عن بعد الجديد B سوف يتحكم أيضاً في الإضاءة المنفصلة للبوابة.

## وصف المنتج

المحرك مخصص لفتح و غلق البوابات الانزلاقية.

## التشغيل والاستعمال

### التشغيل الاعتيادي

تشغيل "الفتح الكامل" بواسطة جهاز تشغيل عن بعد بزرين أو أربعة أزرار (شكل 1)  
اضغط على الزر المبرمج للتحكم في الفتح الكامل للبوابة.

1

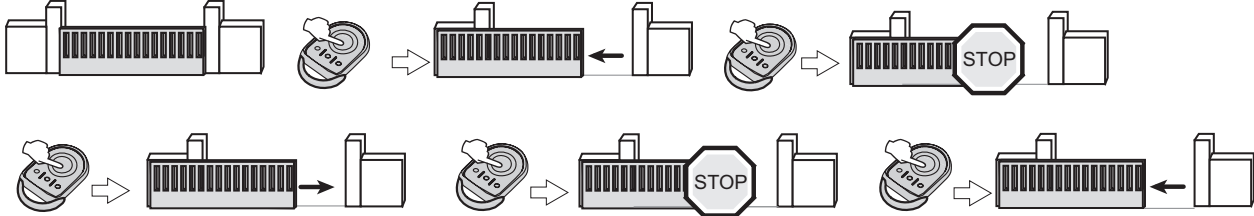

تشغيل "خاصية الفتح لمرور المشاة" بواسطة جهاز تشغيل عن بعد بزرين أو أربعة أزرار (شكل 2)  
اضغط على الزر المبرمج للتحكم في خاصية الفتح لمرور المشاة بالبوابة.

2

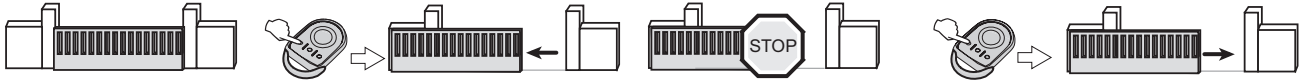

تشغيل خاصية اكتشاف العوائق

يؤدي اكتشاف عائق أثناء فتح البوابة إلى توقفها ثم تراجعها.

يؤدي اكتشاف عائق أثناء غلق البوابة إلى توقفها ثم إعادة فتحها.

### حالات تشغيل خاصة

تبعاً للتجهيزات الملحقة التي تم تركيبها وخيارات التشغيل المبرمجة بواسطة فني التركيب يمكن تنفيذ حالات التشغيل الخاصة التالية:

تشغيل "الفتح الكامل" بواسطة جهاز تشغيل عن بعد بثلاثة أزرار (شكل 3)

3

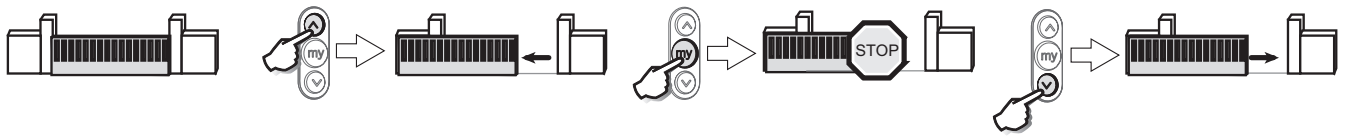

تشغيل "الفتح لمرور المشاة" بواسطة جهاز تشغيل عن بعد بثلاثة أزرار (شكل 4)

4

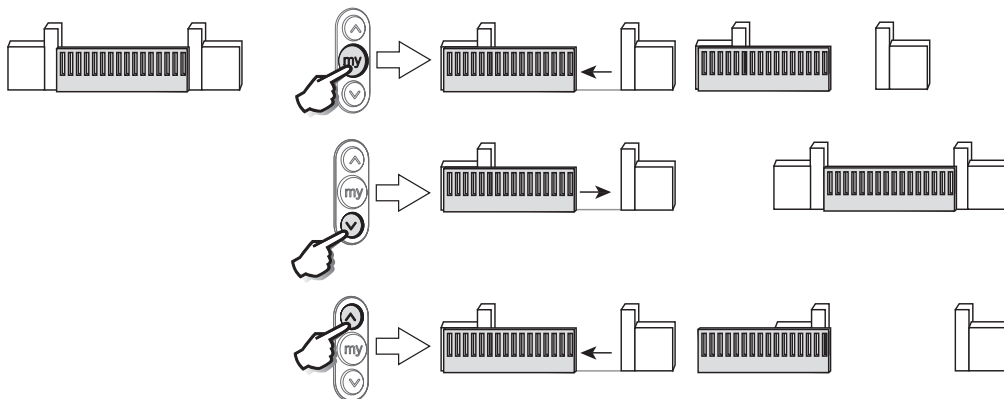



تحذير

تحقق كل شهر أن المحرك يغير اتجاهه عندما تصل البوابة إلى شيء ارتفاعه 50 مم موضوع على منتصف ارتفاع المصراع. إذا كانت الحالة غير ذلك، اتصل بمتخصص بالمحركات والتشغيل الألي للمنزل.



تحذير

لا تستعمل المحرك إذا كان هناك ما يستدعي إصلاحه أو ضبطه لأن وجود خطأ في التركيب قد يؤدي إلى وقوع إصابات.



خطر

إذا كان كابل التغذية بالطاقة تالفاً، يجب استبداله بواسطة المصنّع أو الخدمة بعد البيع التابعة له أو أشخاص مؤهلين مماثلين بهدف تجنب أي خطر.

### بخصوص البطاريات



خطر

لا تترك البطاريات/بطاريات الأزرار/المجمّعات في متناول الأطفال. قم بحفظها في منطقة يكونون غير قادرين على الوصول إليها. توجد خطورة أن يتم ابتلاعها بواسطة أطفال أو حيوانات أليفة. خطر الموت! إذا حدث ذلك رغم كل شيء، قم باستشارة طبيب أو الذهاب للمستشفى فوراً. انتبه لعدم توصيل دائرة قصر بالبطاريات ومن عدم إلقاءها في النار، ولا تقم بإعادة شحنها. يوجد خطر للانفجار.

### إعادة التدوير والتخلص

إذا كانت البطارية مركبة، يجب فصلها عن المحرك قبل أن يتم التخلص منها. لا تقم بإلقاء البطاريات المستعملة لأجهزة التشغيل عن بعد أو البطارية إذا كانت مركبة، مع المخلفات المنزلية. تخلص منها في نقطة تجميع مخصصة لإعادة تدويرها.



لا تقم بإلقاء المحرك خارج الخدمة مع المخلفات المنزلية. قم بإعادة المحرك إلى موزّعه أو استخدام وسائل الجمع الانتقائية التي يضعها الحي تحت التصرف.







خطر

يجب تركيب هذا المحرك وضبطه تحت مسؤولية القائم بالتركيب، والمتخصص بالمحركات والتشغيل الآلي للمنازل، طبقاً للوائح البلد التي سيتم التشغيل بها. كل تعديل يقوم به المستخدم يكون ممنوعاً.

إذا كان لديكم أي شك عند استخدام هذا المحرك أو للحصول على معلومات إضافية، قم بزيارة الموقع الإلكتروني [www.somfy.com](http://www.somfy.com). هذه التعليمات عرضة للتعديل في حالة تطور المعايير أو المحرك.

### تحذير - تعليمات أمان مهمة

من المهم لسلامة الأشخاص اتباع هذه التعليمات، لأن الاستخدام الخاطئ قد يؤدي إلى حدوث إصابات خطيرة. احتفظ بهذه التعليمات. يتم تأمين غلق لوحة مفاتيح ضبط البارامترات لضمان سلامة المستخدمين. يجب أن يتم إجراء كل تحرير لتأمين الغلق وكل تغيير لضبط البارامترات بواسطة قائم بالتركيب متخصص بالمحركات والتشغيل الآلي للمنازل، وذلك طبقاً لدليل التركيب لهذا المنتج واللوائح المطبقة، خاصة لضمان سلامة الممتلكات والأشخاص.

### إرشادات الأمان المتعلقة بالاستخدام



تحذير

يمكن استخدام هذا المحرك بواسطة أطفال لا تقل أعمارهم عن 8 سنوات وبواسطة أشخاص قدراتهم البدنية أو الحسية أو العقلية محدودة أو معدومي الخبرة أو المعرفة، إذا تمت مراقبتهم بشكل صحيح أو إذا تم إعطاء تعليمات متعلقة باستخدام المحرك بأمان كامل لهم وإذا تم فهم المخاطر التي يتعرضون لها. يجب ألا يلعب الأطفال بالمحرك. يجب ألا يتم إجراء التنظيف والصيانة بواسطة المستخدم بواسطة أطفال دون مراقبة. مستوى الضغط الصوتي للمحرك أقل من أو مساوي لـ 70 dB(A). لا يتم أخذ الضوضاء الصادرة عن التركيب الذي سيتم توصيل المحرك به في الاعتبار.



تحذير

يجب تدريب كل مستخدم محتمل على استخدام المحرك، وذلك بقراءة دليل المحرك. ينبغي التأكد من عدم إمكانية تحريك البوابة بواسطة أي شخص غير مدرب (بما يشمل الأطفال). يجب مراقبة البوابة أثناء الحركة وإبقاء الأشخاص بعيدين حتى يتم فتح أو غلق البوابة بالكامل. لا تترك الأطفال يعبثون بأجهزة التحكم في الباب. ضع وحدات التشغيل عن بعد بعيداً عن متناول الأطفال. لا ينبغي إعاقة حركة البوابة عن قصد. في حالة الأداء الوظيفي السيء، اقطع التغذية واتصل بفني تركيب، متخصص بالمحركات والتشغيل الآلي للمنازل.



خطر

يجب عدم توصيل المحرك بمصدر تغذيته بالطاقة أثناء التنظيف.

لا تحاول فتح البوابة يدوياً إذا لم يكن قد تم تحرير تأمين الغلق للمحرك.



تحذير

يمكن أن يؤدي تحرير القفل اليدوي إلى حركة غير متحكم بها للبوابة.

تجنب أن يكون من الممكن أن يعوق أي عائق طبيعي (فرع، حجر، أعشاب عالية، إلخ) حركة البوابة. إذا كان التركيب مجهزاً بخلايا كهروضوئية و/أو ضوء برتقالي، قم بتنظيف عدسات الخلايا الكهروضوئية والضوء البرتقالي بانتظام. يجب فحص المحرك سنوياً بواسطة طاقم مؤهل.

## إصدار مترجم من الدليل

## الفهرس

1	نقاط عامة
1	إرشادات السلامة
4	وصف المنتج
4	التشغيل والاستعمال
6	الصيانة
6	المواصفات الفنية

## نقاط عامة

نشكركم لاختياركم أحد أجهزة شركة سومفي. لقد تم تصميم وتصنيع هذا الجهاز بواسطة شركة سومفي وفقاً لمعايير الجودة المطابقة للمواصفة ISO 9001.

## لماذا عالم Somfy؟

تقوم شركة سومفي بتطوير وإنتاج وتسويق أنظمة أوتوماتيكية لفتح وغلق أبواب البنائيات. وجميع منتجات سومفي من أنظمة إنذار، وأنظمة أوتوماتيكية للمتاجر، وشنتر، وأبواب الكراجات والبوابات، تلبي متطلبات السلامة، والراحة وتوفر الوقت يوميا. في عالم سومفي، البحث عن الجودة هو محرك التطوير الدائم نحو الأفضل. لقد ذاع صيت منتجات سومفي استنادا على اعتماديتها الفائقة، فأصبحت مرادفا للإبداع والدقة التقنية في جميع أنحاء العالم.

## الدعم

تتهج Somfy سياسة ترمي إلى التعرف عن قرب على العملاء والإنصات لأرائهم وتلبية احتياجاتهم. للحصول على أية معلومات تتعلق باختيار أو شراء أو تركيب أنظمة Somfy، يمكنكم استشارة فني التركيب من شركة Somfy أو الاتصال مباشرة بأحد مستشاري شركة Somfy الذي سيقدم لكم العون في مسعاكم.

موقع الإنترنت: [www.somfy.com](http://www.somfy.com)

اهتماماً منا بتطوير وتحديث موديلاتنا بشكل مستمر، نحتفظ بحقنا في إدخال ما نراه مناسباً من تعديلات عليها في أي وقت. © SOMFY. شركة سومفي SOMFY SAS، رأس مال قدره 20.000.000 يورو، RCS Annecy 303.970.230

AR

## إرشادات الأمان

!	يشير هذا الرمز إلى خطر درجاته المختلفة مشروحة أدناه.
!	خطر
	يشير إلى خطر يسبب فورا الموت أو إصابات خطيرة
!	تحذير
	يشير إلى خطر من الممكن أن يسبب الموت أو إصابات خطيرة
!	احتياط
	يشير إلى خطر من الممكن أن يسبب إصابات خفيفة أو متوسطة الخطورة
	تنبيه
	يشير إلى خطر من الممكن أن يسبب تلفا أو يدمر المنتج

## معلومات عامة

هذا المنتج محرك للابواب المنزلقة، للاستخدام المنزلي كما هو معرف في معيار EN 60335-2-103 الذي يخضع له. هدف هذه التعليمات بوجه خاص هو تلبية متطلبات المعيار المذكور وأيضا ضمان سلامة الممتلكات والأشخاص.



تحذير

كاستخدام لهذا المنتج خارج مجال التطبيق (انظر دليل التركيب) يكون ممنوعا. وهو ينهي، مثله مثل أي عدم احترام للتعليمات المذكورة في هذا الدليل، كل مسؤولية وضمن من Somfy.



**Somfy**

50 avenue du Nouveau Monde  
BP 152 - 74307 Cluses Cedex  
France

[www.somfy.com](http://www.somfy.com)

HOME MOTION by  
**somfy**



CE

