

NOVEDADES MAYO 2018

Novidades 2018_Eolis Sensor IO



Novedades 2018_Eolis Sensor IO

Necesidades del Mercado

El crecimiento de soluciones para la fachada (EVB, Zipscreen, cortinas verticales exteriores..) demandan sensores con **mayor grado de detección de viento**

Necesidad de completar las instalaciones con soluciones de **detección de lluvia**

Solicitud del Mercado de una solución para la gestión de la fachada **alimentado a 230V**

Novedades 2018_Eolis Sensor IO

La Gama Completa

1 Toldo



Eolis 3D

Gestión individual
Con Baterías

Terraza



Eolis Wirefree

Gestión de la terraza
Con Baterías

Fachada



Eolis IO

Gestión de la fachada
Alimentado a 230V
Compatible con función LLUVIA

BENEFICIOS

Novedades 2018_Eolis Sensor IO



Características básicas

Detección hasta **88** km/h

Versión **alimentada** a 230V

Funciones

-Detección de **Viento**

-Posibilidad de conectar al captor Lluvia **Ondeis**

Novedades 2018_Eolis Sensor IO

Funciones

Viento



Función de seguridad.

Gestión Unidireccional.

El Sensor se comunica directamente con el motor y lleva el producto portador a posición **SEGURA**.

Compatible con motores de TOLDO, SCREEN, PERGOLA y EVB.

Novedades 2018_Eolis Sensor IO

Funciones

Lluvia



Compatible con motores de TOLDO, SCREEN, PERGOLA y EVB

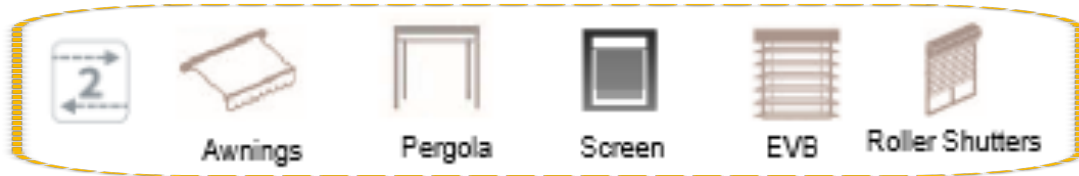

Cuando se asocia a mando bidireccional, **compatible** con todos los motores

Novedades 2018_Eolis Sensor IO

Características Funcionales

Gestión UNIDIRECCIONAL (VIENTO)

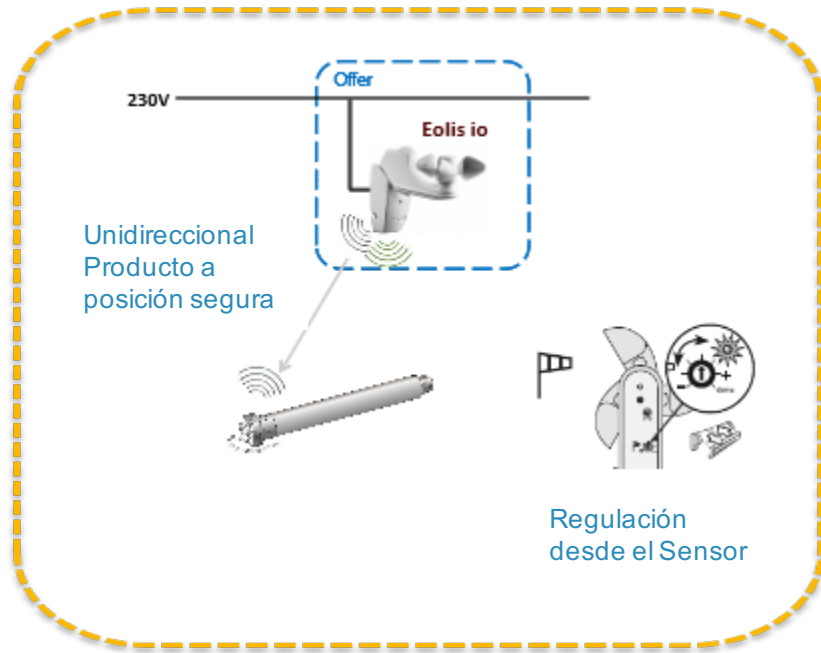

Detección de Viento, lleva al Producto Portador a posición segura

Novedades 2018_Eolis Sensor IO

Características Funcionales

Gestión UNIDIRECCIONAL (VIENTO + LLUVIA)



Detección de **Viento**, lleva al Producto Portador a posición **SEGURA**, prevalece sobre cualquier otra orden/programación

Detección de **Lluvia**

1-Seguridad – Protege el Producto Portador llevándolo a posición de seguridad.

2-Confort – Lleva el Producto Portador al final de Carrera inferior, para protección del mobiliario.

Novedades 2018_Eolis Sensor IO

Características Funcionales

Gestión de Lluvia BIDIRECCIONAL

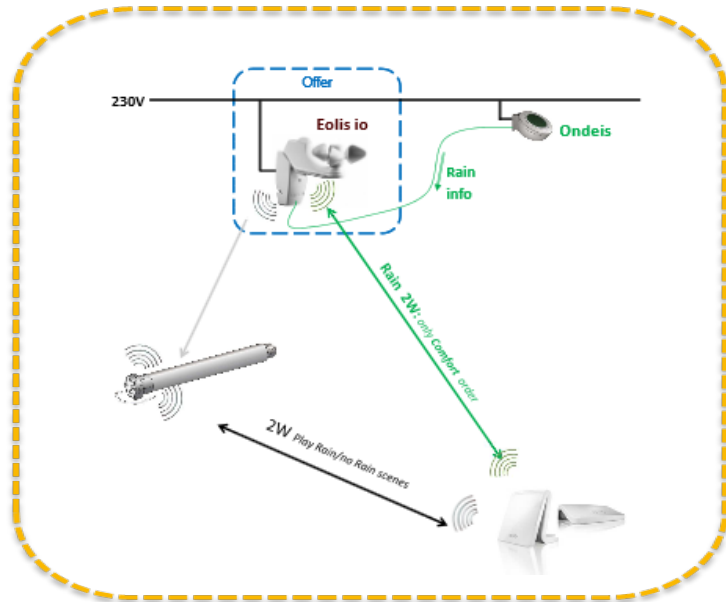

Sensor **Ondeis** compatible con **Tahoma y Connexoon** a partir de Octubre de 2018

Novedades 2018_Eolis Sensor IO

Características Funcionales

Parámetros de los umbrales de detección de viento

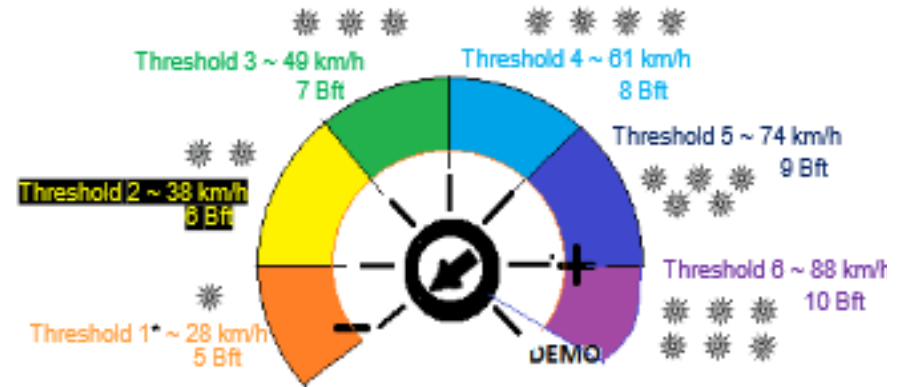
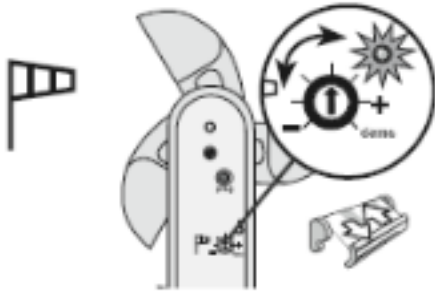

Posibilidad de programar hasta 88 km/h (incremento en comparación a RTS)

Novedades 2018_Eolis Sensor IO



Referencia: 1816091

Tarifa 2018: 105€ tarifa profesional



**Descargar Manual de
INSTRUCCIONES**

Novidades 2018_Receptores Externos IO



Novedades 2018_Receptores Externos IO

Necesidades del Mercado

El crecimiento de soluciones de Pergola (textil, bioclimática) está comportando un incremento de las necesidades de los usuarios para la gestión de la temperatura e iluminación en productos de exterior.

Incremento en la equipación de toldos con gestión de iluminación.

Uso de toldos y pérgolas por parte del usuario para incrementar el periodo de uso de la terraza/balcón.

Novedades 2018_Receptor Exterior Calefacción IO

Características básicas

Gestión productos hasta **2000 w**

Protección **IP 54**

Compatible con calefactores del mercado

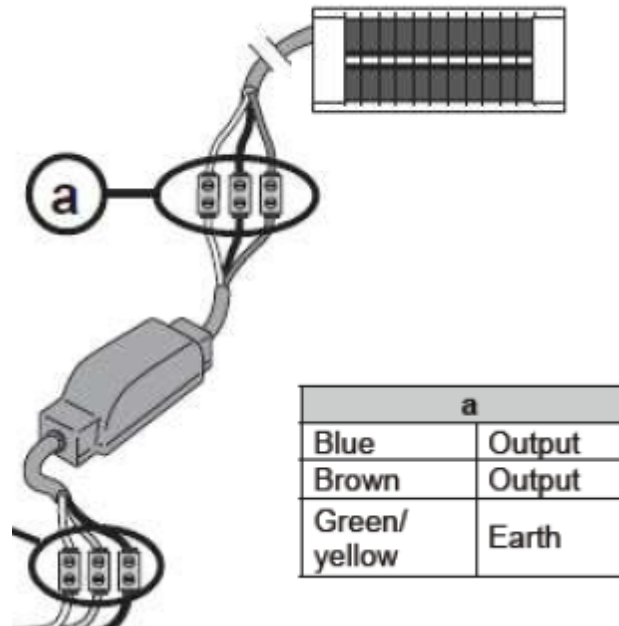
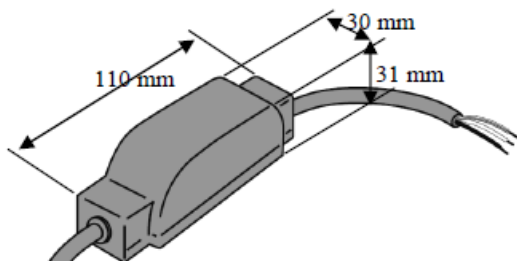

Novedades 2018_Receptor Exterior Calefacción IO

Funciones

Función **ON/OFF.**

Programable **Apagado Automático** (3; **6**; 12 horas) en modo fábrica programado en 6 horas.

Novedades 2018_ Receptor Exterior Calefacción IO



Referencia: 1811632

Producto: Heating Slim Receiver IO

Tarifa 2018: 135€ tarifa profesional



**Descargar Manual de
INSTRUCCIONES**

Novedades 2018_Iluminación LED

Aplicación de Producto



Iluminación
integrada en
Toldo



Iluminación en
estructura
Pérgola

El receptor se puede instalar en:

- Caja estanca externa.
- Fijado en el cofre.
- Instalado en el exterior del toldo (IP55).

Compatibilidades



Iluminación en
Pared



Barras de
iluminación



Vivienda/Invernadero

Los receptores son compatibles con otros sistemas de iluminación

Novedades 2018_Iluminación LED

Gama de Producto

LED Receiver IO

White

RGBW

White Tuneable

Características básicas

Compatible con LED **12/24 v**

90W por salida **240W** total

Necesita trafo para conectar a corriente de 230V



NO ES NECESARIO CONECTAR **SR2006**

Novedades 2018_Illuminación

	White	White tuneable	RGBW
Subida Corta	ON	ON	ON
Bajada Corta	OFF	OFF	OFF
Subida mantenida	Sin Efecto	Inicia Secuencia	Inicia Secuencia
Bajada mantenida	Sin efecto	Inicia Secuencia	Inicia Secuencia
Scroll	Modula intensidad	Modula intensidad	Modula intensidad
MY	MY	MY Intensidad y Color	MY Intensidad y Color

Novedades 2018_Illuminación

Instalación – White

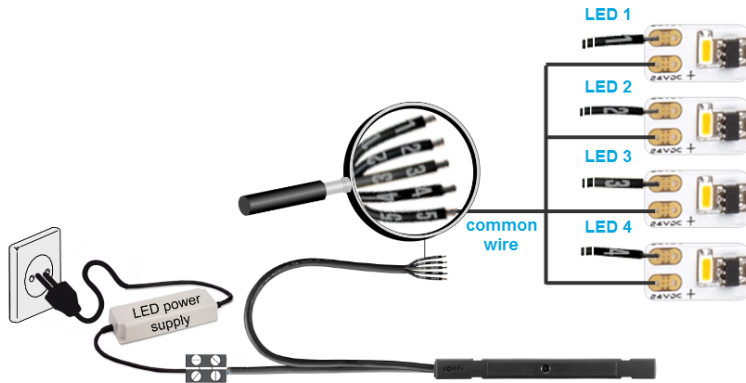

Novedades 2018_Illuminación

Instalación – RGBW



Novedades 2018_Iluminación

Instalación – White Tuneable

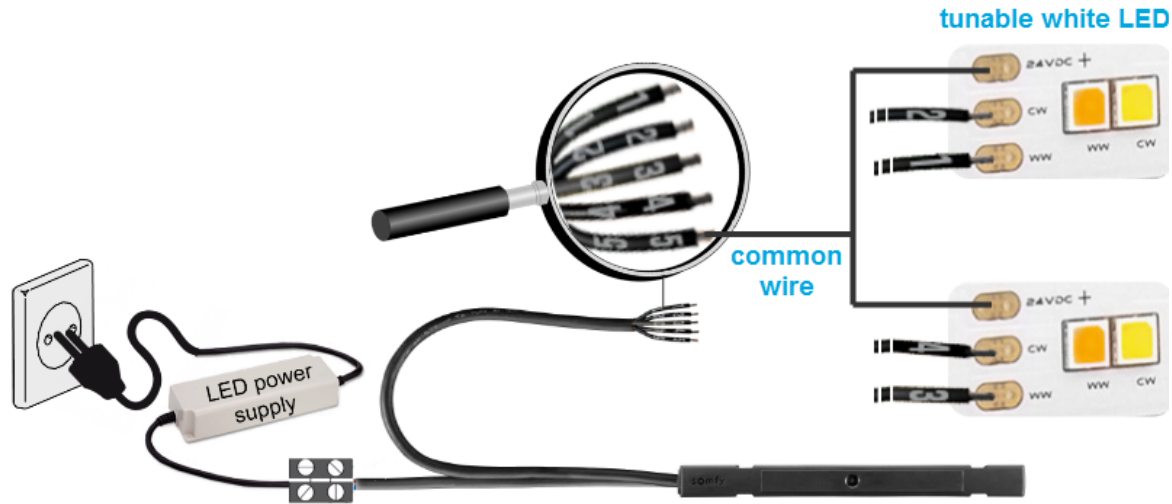

Novedades 2018_Iluminación



		Referencia	Tarifa
LIGHTING Receiver White IO	Mayo 2018	1822611	113,0€
LIGHTING Receiver Tuneable White IO	Julio 2018	1822613	123,0€
LIGHTING Receiver RGBW IO	Julio 2018	1822612	123,0€

Novedades 2018_Iluminación



LIGHTING Receiver White IO

LIGHTING Receiver Tuneable White IO

LIGHTING Receiver RGBW IO



**Descargar Manual de
INSTRUCCIONES**



**Descargar Manual de
INSTRUCCIONES**

Novedades 2018_Situo 5 Variation IO evolution



Compatible con la gestión de los
receptores io RGBW

MISMAS REFERENCIAS

Se añade índice B para identificarlo

Novedades 2018_NiNa evolution



Nina V3

Smart awning (Faldón motorizado)
Pergola bioclimatic
Heat ON/OFF & Heat Dimming
Función Sol con Sunis WireFree™ II io
Se añade función Stop (lateral)

NO COMPATIBLE CON RECEPTORES LED



Nina timer V2

Pergola bioclimatic
Heat ON/OFF & Heat Dimming
Función Sol con Sunis WireFree™ II io
Programación ON/OFF del sol
Se añade función Stop (lateral)

NO COMPATIBLE CON RECEPTORES LED

Novedades 2018_NiNa evolution



MISMAS REFERENCIAS

SE AÑADE CÓDIGO DE LA NUEVA VERSIÓN DE SOFTWARE **V22**



Novidades 2018_Smoove UNO IO



Novedades 2018_Smoove UNO IO

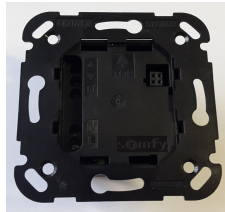

Características básicas

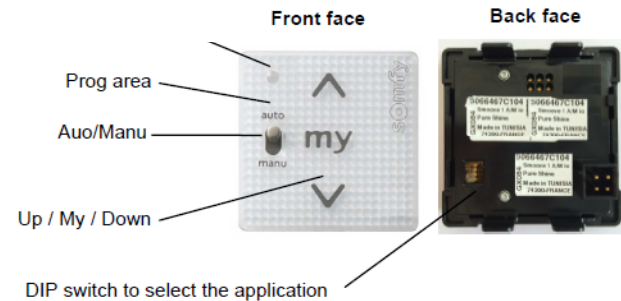
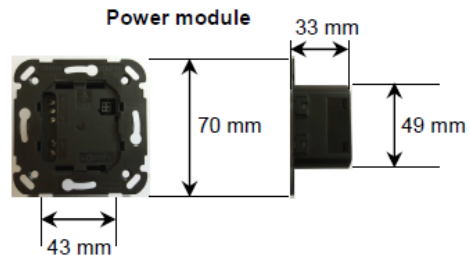
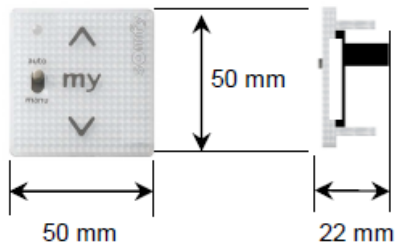

Novedades 2018_Smoove UNO IO

Características básicas



Roller shutter
All OFF



Vertical awning
N°2 = ON



IVB
N°3 = ON



EVB
N°1 = ON



Terrace Awning
N°1 & N°2 = ON



Curtain
N°1 & N°3 = ON



Window
N°2 & N°3 = ON



Selección de pictograma
para mandos bidireccionales
mediante switch

RECEPTOR IO COMPATIBLE

Tecnología IO

Sin retorno de información

El Producto Portador se puede llevar **PUNTO ALTO / PUNTO BAJO / MY**

Novedades 2018 _Smoove UNO IO

Funciones básicas



Posición MY



868 -870 Mhz -- Bidireccional

Tan solo feed-back de la orden

Compatibilidades

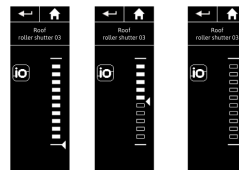

Novedades 2018_Smoove UNO IO

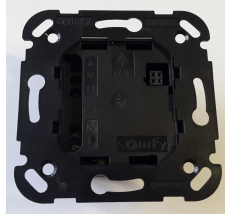

Referencia: 1811582
Tarifa 2018: 125,0€ tarifa profesional
Familia: 40617



**Descargar Manual de
INSTRUCCIONES**

Novidades 2018_Repetidor IO



SOMFY SOLO ASEGURA LA ESTABILIDAD DEL SISTEMA UTILIZANDO EL PRODUCTO EN SU FUNCIÓN DE REPETIDOR

Referencia: 9014069

Tarifa 2018: 300€ tarifa profesional

Cámara Interior

Alertas en caso de Incidentes

- Detector de movimiento
- Notificaciones Push y mail
- Activación Inteligente
- Detección alarma de incendio
- Batería de Emergencia
- Tarjeta SD

Vigilar el Hogar

- Vidéo FULL HD 1080p ^{new}
- Visión Nocturna
- Angulo 130°
- Zoom x8 ^{new}
- HP & micro
- 24/7 grabación
- Compatible con mascotas



Réf : 2401507
PVP : 169€

Hogar Conectado

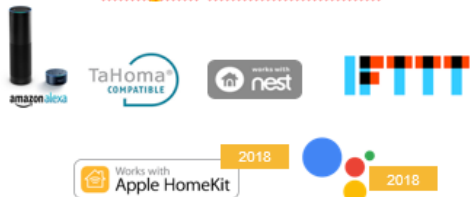

Descargar Manual de
INSTRUCCIONES